



labbox

lab supplies at fair prices

2025
edición España

EL COMPROMISO LABBOX

edición España 2025

PRECIOS SIEMPRE BAJOS

Nuestros precios no son ni “ofertas” ni “promociones”, son siempre igual de bajos. Para todos nuestros clientes, durante todo el año y desde la primera unidad. No inflamos artificialmente nuestras listas de precios para después poder hacer enormes descuentos. Todo lo que podíamos recortar nuestros precios ya lo hemos hecho para que nuestros clientes se beneficien desde la primera compra.

ENTREGA RÁPIDA

Entregamos en un máximo de 48 horas laborables en cualquier punto de España. Invertimos en stock suficiente de todos los productos de nuestro catálogo, para que el 95% de los pedidos que recibimos sean entregados a la empresa de transportes en el mismo día. Esto permite que los pedidos puedan ser repartidos en cualquier punto de la Península y Baleares en las 48h siguientes. Para Canarias, consultar las condiciones particulares. Es posible que el plazo de entrega en algunos equipos sea diferente (generalmente 1-2 semanas). En ese caso, dicha información se detalla en el catálogo y en la web.

SATISFACCIÓN O REEMBOLSO

Dispone de 15 días para devolver cualquier producto que no le satisfaga, sin necesidad de justificarse. Si el producto que recibe no cumple sus expectativas, se da cuenta de que se ha equivocado al pedir o detecta alguna rotura u otras anomalías, háganoslo saber y se lo cambiaremos, repondremos o abonaremos. Ud. elije. Y, además, los gastos de transporte de estos cambios o devoluciones van a nuestro cargo. Tenga en cuenta que este compromiso está desarrollado y limitado por las Condiciones Generales de Venta.

LABBOX LABWARE, S.L.

Atención al Cliente: 937 552 084 (de lunes a jueves de 9 a 16 h y viernes de 9 a 14 h)

clientes@labbox.com

www.labbox.es

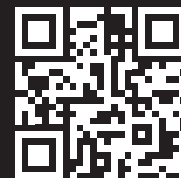

labbox.es

CONTENIDO

■	Acerca de Labbox -----	p. 2
■	Nuestras marcas -----	p. 3
■	Novedades y guía rápida -----	p. 4
	Novedades en el catálogo 2025 - Guía de pictogramas - Guía rápida de selección de producto por familias	
■	Ciencias de la vida -----	p. 13
	Cultivo celular - Biología molecular - Microbiología y patología - Microscopios - Refrigeración y criogenización	
□	Laboratorio general -----	p. 79
	Material de uso general - Material volumétrico - Manejo de líquidos - Vidrio esmerilado y accesorios - Filtración, separación y concentración - Elementos de montaje e instrumental - Frascos y recipientes - Recogida de muestras - Cromatografía - Centrifugación y tubos de ensayo - Balanzas - Agitadores y accesorios - Termostatación, combustión y calcinación - Análisis de aguas y alimentos - Instrumentos de medida y técnicas instrumentales - Mobiliario	
■	Seguridad e higiene -----	p. 341
	Equipos de protección - Higiene y limpieza	
■	Productos químicos -----	p. 361
	Reactivos y productos químicos	
■	Datos técnicos -----	p. 430
	Especificaciones técnicas de materiales - Resistencia química de los plásticos - Propiedades físicas de los plásticos	
■	Información práctica -----	p. 435
	Cómo entender las etiquetas y las referencias de Labbox	
■	Índices -----	p. 436
	Índice de productos químicos (nº CAS) - Índice alfabético - Índice de referencias	
■	Certificados y otros -----	p. 453
	Certificación ISO 9001:2015 - Labbox on tour	



ACERCA DE LABBOX

Labbox: Liderando la transformación del suministro de material de laboratorio desde 2005

Fundada en Barcelona a finales de 2005, Labbox nació con tres pilares fundamentales que siguen siendo nuestro motor: ofrecer material de laboratorio a precios justos, asegurar entregas rápidas y forjar relaciones basadas en la confianza, cercanía y respeto con nuestros clientes.

A lo largo de estos 19 años, Labbox ha revolucionado el sector de suministros de laboratorio en España, destacando como la empresa de mayor crecimiento en este campo.

Desde el lanzamiento de nuestro primer catálogo en marzo de 2006, que contaba con solo 200 referencias de vidrio de laboratorio distribuidas en 10 páginas, nos hemos esforzado año tras año para completarlo con productos elegidos de forma cuidada y consciente, hasta llegar a hoy en día, con un catálogo líder en el sector.

La edición 2025 de nuestro catálogo cuenta con más de 6.000 referencias de material, consumibles, equipos y productos químicos de laboratorio. Estas referencias están integradas en 14 marcas propias especializadas por campos, y fácilmente identificables en nuestro catálogo gracias a sus logos.

En nuestra visión de ser una empresa global que cubra todas las necesidades de los laboratorios, líder en suministrarles productos y servicios, y presente en todos los continentes, iniciamos nuestra expansión internacional en 2009, con la apertura de nuestra primera filial en Francia.

Más tarde abríamos filial propia en Italia (2020), Países Bajos y Alemania (2023). Además, para alcanzar nuestro objetivo, nos hemos ayudado de una excelente red de distribuidores, que ha hecho posible que nuestros productos estén disponibles en 50 países, lo que nos ha permitido llegar a cerca de 18.000 clientes.

Con un equipo de más de 75 empleados y ventas que superan los 16 millones de euros, seguimos creciendo y consolidando nuestra presencia global.

Si miramos atrás, estamos orgullosos del camino recorrido. Hoy, seguimos guiados por la misma visión con la que comenzamos: crear una empresa diferente, que destaque por su compromiso con la excelencia y su cercanía con los clientes.

Si deseas saber más sobre Labbox, te invitamos a visitar nuestra web corporativa en www.labbox.com.

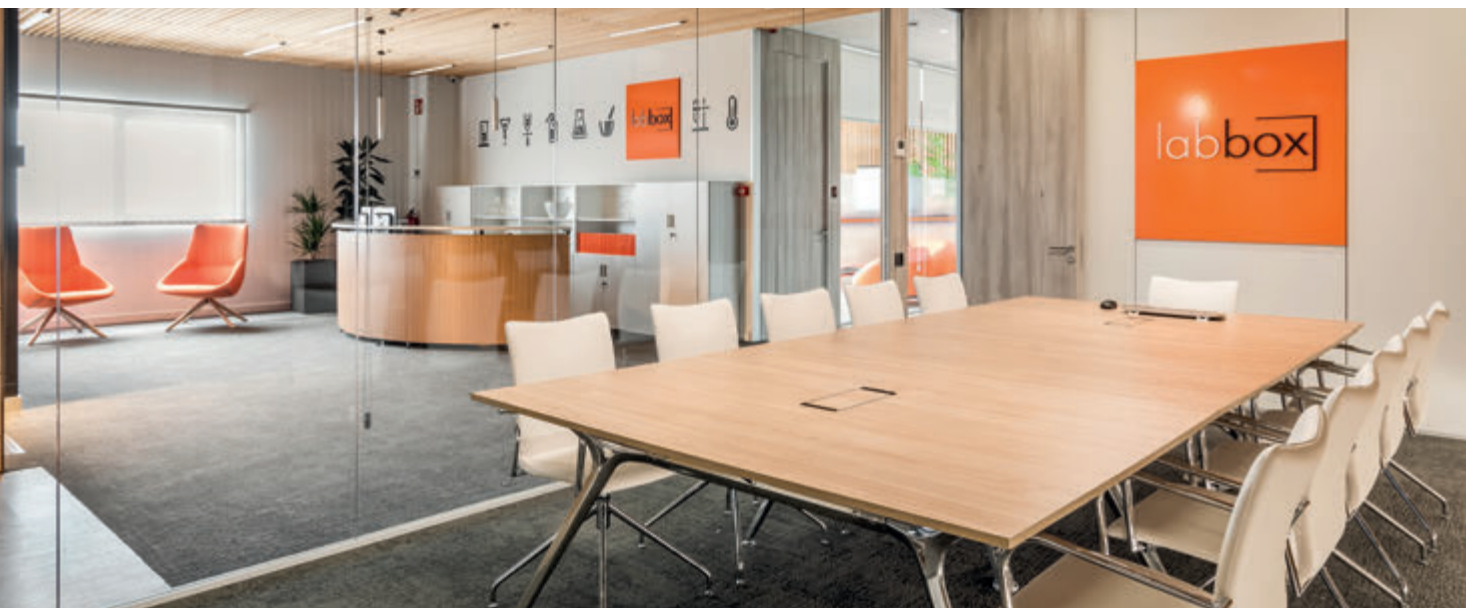

NUESTRAS MARCAS

Labbox presenta un amplio catálogo de referencias integradas en 14 marcas propias especializadas por campos, y fácilmente identificables en nuestro catálogo gracias a sus logos.



NOVEDADES

2025

NEW

Para su fácil distinción, las nuevas referencias están identificadas en **naranja** además de con el logo 'New'.

LYNX



M I C R O S C O P E S

Equipos con diseño ergonómico, óptica de calidad superior y precios competitivos. La serie LYNX es perfecta tanto para principiantes como para profesionales que buscan rendimiento y fiabilidad.

p. 60-69

NUEVA MARCA DE MICROSCOPIOS



lbx



- ✓ Dos nuevos agitadores magnéticos básicos, BS1 y B02. p. 270-271
- ✓ Agitador vórtex, V01, que destaca por su diseño compacto. p. 276
- ✓ Homogeneizador portátil, RSH-1, ideal para aplicaciones como la homogeneización de muestras biológicas. p. 276
- ✓ Bomba de vacío LBX B, diseñado para filtraciones sencillas. p. 167

astik's

CONSUMIBLES

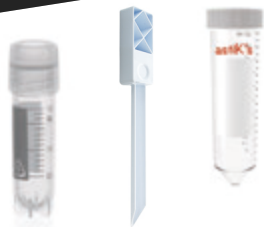

La gama de consumibles de plástico crece con varias novedades en tubos

✓ Criotubos Premium Line disponibles con diferentes tipos de rosca (externa e interna) y fondos (cónico con faldón, redondo con faldón y redondo sin faldón).

p. 72

✓ Herramientas de recogida de muestras estériles, como cucharas, espátulas y pinzas, para garantizar la confiabilidad de los resultados.

p. 210-211

✓ Tubos de centrifuga libres de metales pesados. Utilizan tapones sin aditivos y garantizan niveles de metales traza por debajo de 1 ppb.

p. 241-243

METRIA



NEW



Este año llega uno de los productos más esperados, el nuevo viscosímetro VD2M.

p. 331



Dos nuevos data loggers, para altas temperaturas (modelo HT-2) y para temperaturas ultrabajas (modelo UL-2).

p. 324-325



Analizador de humedad (MMB), muestras de hasta 120 g con resolución de 0,001 g / 0,01 %.

p. 255

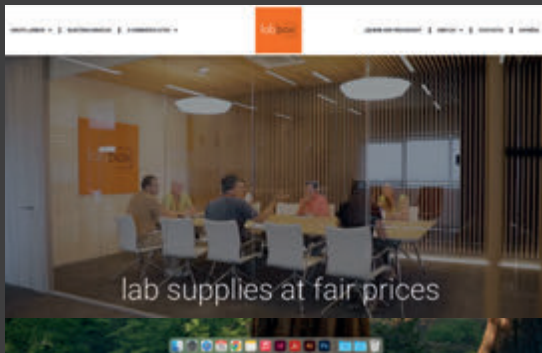

NUEVA

WEB CORPORATIVA

DESCÚBRELA

www.labbox.com

GUÍA DE COMPRA

1

Visite nuestra web



2

Cree su propia
cuenta



3

Acceda a nuestro
catálogo



4

Llene su carrito



5

Elija el método
de pago



6

Recibirá un email
con la confirmación
de su pedido y un
segundo email con
las fechas de envío



7

Acceda al tracking de
su pedido en el email
que le enviaremos
cuando el pedido se
encuentre en camino



Opción de generar un presupuesto antes de enviar su pedido.



En el email de tracking, además de la opción de hacer seguimiento de su pedido, también encontrará el albarán de su compra e información importante relativa a los productos del envío.

















En algunos mercados comercializamos nuestros productos a través de distribuidores para servirle de forma más cercana. En estos casos deberá dirigirse a nuestros partners para adquirir los productos de este catálogo



Puede realizar su pedido 24H/7DÍAS en nuestra web

Consulta de stock, precios y características de productos
Pedidos y presupuestos online
Gestión y resolución de incidencias
Consultas técnicas y preguntas frecuentes (FAQs)

GUÍA DE PICTOGRAMAS

	Producto que requiere transporte en frío para su envío		Esterilizable en autoclave
	Artículo de vida útil limitada, lea detenidamente la información de caducidad de la etiqueta		El producto es conforme a las especificaciones definidas en la directiva europea que le incumbe
	Producto apto para uso alimentario		Producto que cumple con la Directiva Europea de Dispositivos de Diagnóstico In Vitro
	Requiere cumplimentar una declaración de uso		Producto fabricado con vidrio borosilicato de alta resistencia química y baja reactividad
	Apto para trabajar con productos fotosensibles		Producto fabricado con vidrio sodocálcico con resistencia química moderada
	Libre de DNasa y RNasa		Esterilizado por óxido de etileno
	Esterilizado por radiación gamma		Esterilizado por radiación beta
	Producto disponible tanto en formato estándar como en formato 'pack ahorro'		Producto libre de bisfenol A (BPA) y ftalatos

TIPOS DE ENVASES

	botella de plástico GL45		Bag in Box PET/Al		garrafa de plástico COEX
	botella de plástico		botella de vidrio PP28		culo de plástico
	botella de vidrio GL45		lata de metal		vial
	botella de vidrio		botella de vidrio con gotero		saco
	botella de plástico con gotero		frasco para muestras		bolsa zip
	ampolla de plástico		garrafa de plástico		frasco dispensador de plástico
	botella de aluminio		botella de plástico COEX		envase de plástico con pulverizador
	botella de plástico antirretorno		saco de plástico		

CIENCIAS DE LA VIDA

CULTIVO CELULAR



Plástico para cultivo
Homogeneizadores de tejido
Pipetas serológicas
Tapones para cultivo celular

p. 14-17
p. 17
p. 18
p. 18

BIOLOGÍA MOLECULAR



Consumibles para PCR/qPCR y accesorios
Columnas de filtración
Termocicladores
Electroforesis
Reactivos para Biología Molecular

p. 19-21
p. 21
p. 21
p. 24
p. 25-35

MICROBIOLOGÍA Y PATOLOGÍA



Placas de Petri
Asas y esterilizador
Contadores
Tubos de ensayo para microbiología
Filtración de muestras microbiológicas
Placas y cubetas para tinción
Portaobjetos y cubreobjetos
Almacenaje de portaobjetos
Medios de cultivo
Colorantes y reactivos

p. 36-37
p. 38-39
p. 39
p. 39
p. 39-40
p. 40-41
p. 41-44
p. 41-43
p. 45-51
p. 52-59

MICROSCOPIOS



Microscopios biológicos
Microscopios petrográficos
Estereomicroscopios
Accesorios para microscopía
Cámaras digitales

p. 60-66
p. 64-65
p. 66-68
p. 68, 70
p. 69-70

REFRIGERACIÓN Y CRIOGENIZACIÓN



Criotubos y accesorios
Racks para congeladores
Cajas isotérmicas y accesorios

p. 71-75
p. 75-76
p. 77-78

LABORATORIO GENERAL

MATERIAL DE USO
GENERAL

Vasos de precipitado p. 80-84
 Matraces p. 84-87
 Copas y jarras graduadas p. 87
 Morteros p. 88-89
 Cristalizadores y cápsulas p. 89-91
 Pesafiltros y vidrios de reloj p. 92-93
 Desecadores y gel de sílice p. 94-96
 Complementos de laboratorio p. 96-99

MATERIAL
VOLUMÉTRICO

Matraces aforados p. 100-103
 Varios de material volumétrico p. 103
 Probetas p. 104-106
 Pipetas y accesorios p. 106-110
 Buretas y accesorios p. 110-112

MANEJO
DE LÍQUIDOS

Pipetas pasteur y jeringas desechables p. 113-114
 Auxiliares de pipeteado p. 114-115
 Dispensadores de líquidos p. 116
 Micropipetas y certificados p. 117-120
 Puntas de pipeta p. 120-124

VIDRIO ESMERILADO
Y ACCESORIOS

Accesorios para esmerilados p. 128, 141-142
 Matraces, balones y soportes p. 128-134
 Lavador de gases p. 134
 Refrigerantes p. 135-136
 Adaptadores y colectores p. 137-138, 141
 Uniones y cabezales p. 137-139
 Tapones para esmerilados p. 139-140
 Embudos de carga y adición p. 140-141
 Equipo de destilación p. 142
 Set de Química Orgánica p. 143

FILTRACIÓN, SEPARACIÓN Y
CONCENTRACIÓN

Papel de filtro p. 144-151
 Embudos p. 152-159
 Crisol filtrante p. 156
 Matraces Kitasatos p. 157-158
 Equipos de filtración p. 159-161
 Tamices p. 162
 Extractor Soxhlet p. 163-164
 Evaporadores rotativos p. 164-165
 Recirculadores de refrigeración p. 165
 Bombas y equipos para vacío p. 167-169
 Purificación de agua p. 169

ELEMENTOS DE MONTAJE E INSTRUMENTAL		<p>Tubería y accesorios Bandejas y cajas de laboratorio Pinzas</p> <p>Espátulas Herramientas de corte Material para disección Elementos de montaje Varillas para agitar</p>	<p>p. 170-171 p. 172-173 p. 173-174, 178-180 p. 174-176, 179 p. 177-178, 179 p. 178-179 p. 179-184 p. 184</p>
FRASCOS Y RECIPIENTES		<p>Recipientes de vidrio</p> <p>Tapones para frascos</p> <p>Recipientes de plástico</p> <p>Recipientes de aluminio</p>	<p>p. 185-192, 201-202 p. 186, 190-196, 201, 204 p. 186-191, 194-206 p. 198</p>
RECOGIDA DE MUESTRAS		<p>Desechables</p> <p>Bolsas zip</p> <p>Bolsas para muestras y homogenizadores</p> <p>Reutilizable</p>	<p>p. 207-208, 210-211 p. 208-209 p. 209-210 p. 207, 211-214</p>
CROMATOGRAFÍA		<p>Extracción en fase sólida (SPE)</p> <p>Filtros de jeringa</p> <p>Viales para cromatografía y accesorios</p> <p>Cromatografía de columna</p> <p>Cromatografía de capa fina (CCF)</p> <p>Disolventes</p>	<p>p. 215 p. 216-218 p. 219-224 p. 224 p. 225 p. 226-231</p>
CENTRIFUGACIÓN Y TUBOS DE ENSAYO		<p>Tubos de vidrio y plástico</p> <p>Tapones para tubos</p> <p>Tubos de centrifuga y accesorios</p> <p>Microtubos de centrifuga y accesorios</p> <p>Centrífugas</p>	<p>p. 232-234, 237 p. 234-236 p. 238-244 p. 245-247 p. 248-253</p>

BALANZAS



Analítica
De precisión
Portátiles y de bolsillo
Industriales y otras aplicaciones
Pesas y certificados
Periféricos y consumibles de pesada

Analizadores de humedad

p. 254-255
p. 256-259, 261
p. 259-262
p. 262-265
p. 266-268
p. 254, 260, 265, 266, 269
p. 255

AGITADORES Y ACCESORIOS



Magnéticos sin calefacción
Magnéticos con calefacción
De varilla
Homogeneizador
Vórtex
Rotatorios para tubos
De plataforma
Varillas magnéticas y otros accesorios

p. 270-271, 274
p. 271-274
p. 275-276
p. 276
p. 276-277
p. 277-279
p. 279-281
p. 281-285

TERMOSTATIZACIÓN, COMBUSTIÓN Y CALCINACIÓN



Mecheros bunsen y de alcohol
Placas y mantas calefactores

Baños termostáticos y ultrasonidos
Estufas e incubadoras
Hornos de mufla
Crisoles y accesorios para calcinación
Auxiliares

p. 286-287
p. 287-288, 291-292
p. 288-290
p. 293-295
p. 295
p. 296-300
p. 300

ANÁLISIS DE AGUAS Y ALIMENTOS



Cono Imhoff
Muestreo de agua
Kits de medición
Análisis fotométrico
Cata de aceites
Método Kjeldahl

p. 301
p. 301-302
p. 302-303
p. 304-307
p. 307
p. 308-309

INSTRUMENTOS DE MEDIDA Y TÉCNICAS INSTRUMENTALES



pH y conductividad
Temperatura y humedad
Pilas
Adquisidores de datos
Calibres
Densímetros y alcohómetros
Medición de tiempo
Refractometría
Viscosímetros
Espectrofotometría
Calidad del aire

p. 310-319
p. 320-323, 326
p. 323
p. 324-326
p. 326
p. 327-329
p. 329
p. 330
p. 331
p. 331-334
p. 334

MOBILIARIO



Mobiliario de laboratorio
Carros de laboratorio
Sillas de laboratorio

p. 335-338, 340
p. 338
p. 339

SEGURIDAD E HIGIENE

EQUIPOS DE PROTECCIÓN



Protección visual y audio
Protección respiratoria
Protección corporal y guantes
Primeros auxilios
Auxiliares de seguridad

p. 342-343, 352
p. 343-344, 348
p. 344-352
p. 352-353
p. 352

HIGIENE Y LIMPIEZA



Desinfectantes de manos
Detergentes y desinfectantes para laboratorio
Escobillones, escurridores y cestas
Bolsas de autoclave
Varios de higiene

p. 354
p. 354-355
p. 356, 358-359
p. 357
p. 357, 359-360

PRODUCTOS QUÍMICOS

REACTIVOS Y PRODUCTOS QUÍMICOS



Reactivos y productos químicos (en orden alfabético)
Indicadores para valoraciones volumétricas

p. 361-424
p. 425-428



labbox

CIENCIAS DE LA VIDA

GRYNIA



FRASCOS TRATADOS ESTÉRILES PARA CULTIVO

Fabricados con poliestireno cristal virgen USP clase VI en sala limpia de grado 100000. Superficie tratada. Base plana y sin estrías para maximizar el área útil de crecimiento. Tapón en polietileno disponible en dos versiones: tapón estándar ciego para sistemas cerrados y tapón venteado con una membrana hidrofóbica de 0,22 μm para permitir el intercambio de gases minimizando el riesgo de contaminación cruzada. Diseño de cuello en ángulo para mejorar el acceso de pipetas y de rascadores de células. Graduación en relieve en ambos lados y zona de escritura junto al cuello. Esterilizados por rayos beta y certificados libres de DNasa, RNasa y pirógenos. Envasados en bolsas resellables. Certificado de esterilización gratuito disponible en la web

referencia	volumen (ml)	área crecimiento (cm^2)	tapón	unidades por ref.	precio
CCFP-S25-200	25	12,5	estándar	200	129,72 €
CCFP-V25-200	25	12,5	venteo	200	156,88 €
CCFP-S50-200	50	25,0	estándar	200	135,78 €
CCFP-V50-200	50	25,0	venteo	200	167,45 €
CCFP-25S-100	250	75,0	estándar	100	156,88 €
CCFP-25V-100	250	75,0	venteo	100	182,54 €
CCFP-60S-040	600	182,0	estándar	40	104,08 €
CCFP-60V-040	600	182,0	venteo	40	125,23 €
CCFP-85S-018	850	300,0	estándar	18	88,50 €
CCFP-85V-018	850	300,0	venteo	18	97,70 €

GRYNIA



FRASCOS DE CULTIVO MULTICAPA ESTÉRILES

Fabricado con poliestireno transparente de alta calidad. 5 capas con superficie tratada para maximizar la adhesión celular. Tapón de polietileno disponible en dos versiones: tapón estándar ciego para sistemas cerrados y tapón venteo con una membrana hidrofóbica de 0,22 μm para permitir el intercambio de gases minimizando el riesgo de contaminación cruzada. Esterilizado por irradiación beta y certificado libre de DNasa, RNasa y pirógenos. Envasados en bolsas resellables. Certificado de esterilización gratuito disponible en la web

referencia	área crecimiento (cm^2)	tapón	unidades por ref.	precio
CCML-87S-008	870	estándar	8	153,71 €
CCML-87V-008	870	venteo	8	153,71 €

GRYNIA



PLACAS DE CULTIVO MULTIPOCILLO ESTÉRILES

Fabricadas con poliestireno cristal virgen USP clase VI en sala limpia de grado 100000. Superficie tratada. Volumen y superficie de crecimiento uniforme en todos los pocillos. Superficie lisa y sin estrías para maximizar el área útil de crecimiento. Pocillos numerados con código alfanumérico para facilitar la identificación. Esterilizadas por rayos beta y certificadas libres de DNasa, RNasa y pirógenos. Tapas incluidas. Envasadas en bolsa individual. Certificado de esterilización gratuito disponible en la web

referencia	pocillos	vol. de trabajo (ml)	área crecimiento (cm^2)	fondo	unidades por ref.	precio
CCPP-006-100	6	1,90 - 2,90	9,60	plano	100	150,81 €
CCPP-012-100	12	0,76 - 1,14	3,85	plano	100	156,88 €
CCPP-024-100	24	0,38 - 0,57	1,93	plano	100	156,88 €
CCPP-048-100	48	0,19 - 0,29	0,83	plano	100	168,96 €
CCPP-096-100	96	0,075 - 0,20	0,33	plano	100	150,81 €
CCPP-U96-100	96	0,075 - 0,20	0,58	en U	100	187,08 €

PLACAS DE CULTIVO TRATADAS ESTÉRILES

Fabricadas con poliestireno cristal virgen USP clase VI en sala limpia de grado 100000. Superficie tratada. Superficie lisa y sin estrías para maximizar el área útil de crecimiento. Esterilizadas por rayos gamma y libres de DNasa, RNasa y pirógenos. Tapas incluidas. Envasadas en bolsas resellables de 10 unidades. Certificado de esterilización gratuito disponible en la web

referencia	Ø _{base} (mm)	Ø _{tapa} (mm)	h _{con tapa} (mm)	área crecimiento (cm ²)	unidades por ref.	precio
CCDP-035-960	32,8	37,8	12,5	8,5	960	246,20 €
CCDP-060-600	52,0	58,8	17,8	21,2	600	191,12 €
CCDP-100-300	87,8	95,6	22,0	60,8	300	136,07 €

GRYNIA

β
STERILE

FREE



MATRAZ ERLLENMEYER ESTÉRIL PARA CULTIVO CELULAR

Ideales para aplicaciones en cultivo celular con agitación. Todos los formatos incluyen un tapón de HDPE tipo ventero con filtro de 0,22µm hidrofóbico. El material del que están hechos es resistente y permite una óptima visualización del interior. Incluyen escala en el lateral del matraz. Esterilizado por irradiación beta y certificado libre de DNasa, RNasa y pirógenos. Envasados en bolsas resellables. Certificado de esterilización gratuito disponible en la web

referencia	capacidad	material	unidades por ref.	precio
EFCC-125-024	125 ml	PETG	24	135,65 €
EFCC-250-012	250 ml	PETG	12	91,90 €
EFCC-500-012	500 ml	PETG	12	120,93 €
EFCC-1K0-024	1000 ml	PETG	24	265,85 €

GRYNIA

β
STERILE

FREE



BOTELLAS PARA MEDIOS DE CULTIVO

Resistencia a temperaturas desde -80 °C hasta +60 °C. Tapón en HDPE. Transparentes, con permeabilidad reducida al CO₂ y al O₂. Graduaciones moldeadas para precisión. Libres de DNasa/RNasa y pirógenos. Esterilizadas por irradiación con un SAL de 10⁻⁶ (ISO11137) y fabricadas sala limpia de clase 100,000, cumpliendo con las normas de calidad ISO13485 e ISO9001. Certificado de esterilización gratuito disponible en la web

referencia	capacidad	material	unidades por ref.	precio
MDBT-125-024	125 ml	PETG	24	27,42 €
MDBT-250-024	250 ml	PETG	24	31,79 €
MDBT-500-024	500 ml	PETG	24	64,31 €
MDBT-1K0-024	1000 ml	PETG	24	127,53 €

GRYNIA

β
STERILE

FREE



COPA DE FILTRACIÓN PARA TUBOS, ESTÉRIL

Utilizadas para la filtración de medios de cultivo y otros fluidos biológicos. Copa de PS y cuello central y tapa de polipropileno, compatible con tubos de centrífuga de 50 ml. Temperatura máxima de uso: 45 °C. Esterilizadas por rayos gamma y libres de DNasa, RNasa y pirógenos. Envasadas en bolsa individual. Certificado de esterilización gratuito disponible en la web

referencia	poro (µm)	capacidad	unidades por ref.	precio
Membrana de PES				
TVPE-152-024	0,22	150 ml	24	132,79 €
TVPE-154-024	0,45	150 ml	24	132,79 €
Membrana de PVDF				
TVPV-152-024	0,22	150 ml	24	132,79 €
TVPV-154-024	0,45	150 ml	24	132,79 €

GRYNIA

β
STERILE

FREE



GRYNIA



UNIDADES ESTÉRILES DE FILTRACIÓN AL VACÍO

Utilizadas para la filtración de medios de cultivo y otros fluidos biológicos. Frasco de recogida, copa superior y tapa fabricado en PES, cuello central y tapón de PP. Temperatura máxima de uso: 45 °C. Esterilizadas por rayos gamma y libres de pirógenos. Envasadas en bolsa individual. Certificado de esterilización gratuito disponible en la web



referencia	poro (µm)	volumen (ml)	Ø membrana (mm)	unidades por ref.	precio
Membrana de PES					
VFPE-152-012	0,22	150	50	12	80,06 €
VFPE-154-012	0,45	150	50	12	80,06 €
VFPE-252-012	0,22	250	50	12	90,27 €
VFPE-254-012	0,45	250	50	12	90,27 €
VFPE-502-012	0,22	500	75	12	111,04 €
VFPE-504-012	0,45	500	75	12	111,04 €
VFPE-1K2-012	0,22	1000	91	12	180,52 €
VFPE-1K4-012	0,45	1000	91	12	180,52 €
Membrana de PVDF					
VFPV-152-012	0,22	150	50	12	80,06 €
VFPV-154-012	0,45	150	50	12	80,06 €
VFPV-252-012	0,22	250	50	12	90,27 €
VFPV-254-012	0,45	250	50	12	90,27 €
VFPV-502-012	0,22	500	75	12	111,02 €
VFPV-504-012	0,45	500	75	12	111,04 €
VFPV-1K2-012	0,22	1000	91	12	180,52 €
VFPV-1K4-012	0,45	1000	91	12	180,52 €

GRYNIA



TAMIZ CELULAR

Fabricados con malla de nylon con poros espaciados uniformemente. El borde saliente permite el manejo aséptico con pinzas. Diseñado para adaptarse a tubos cónicos estándar de 50 ml. Envasado individualmente, esterilizado por radiación beta. Libre de DNasa, RNasa y pirógenos. Certificado de esterilización gratuito disponible en la web

referencia	poro (µm)	descripción	unidades por ref.	precio
CEST-040-050	40	azul, estéril	50	113,67 €
CEST-070-050	70	blanco, estéril	50	113,67 €
CEST-100-050	100	amarillo, estéril	50	113,67 €
Mano mortero				
CEST-PES-100		PP, verde, estéril	100	90,93 €

GRYNIA



RASPADORES DE CÉLULAS ESTÉRILES

Hoja de doble posición: “rascador” y “colector”, fabricada en termoplástico elastómero (TPE). Mango flexible de ABS, especialmente diseñado para recolectar las células sin dañarlas. Esterilizados por rayos beta y certificados libres de DNasa, RNasa y pirógenos. Envasados en bolsa individual. Certificado de esterilización gratuito disponible en la web

referencia	ancho hoja (mm)	l _{total} (mm)	unidades por ref.	precio
CSCP-025-100	20	250	100	85,25 €
CSCP-039-100	20	390	100	125,03 €



ELEVADORES DE CÉLULAS

Herramienta para recolectar células de una placa de cultivo o para eliminar capas de células. Fabricados en polietileno. El diseño de una sola pieza y la hoja cincelada proporcionan un control mejorado al tiempo que minimizan el daño a las células. Esterilizados por radiación beta, sin pirógenos. Envasados en bolsa individual. Certificado de esterilización gratuito disponible en la web

referencia	l _{total} (mm)	descripción	unidades por ref.	precio
CELI-023-100	234	blanco, estéril	100	53,82 €



PIPETA SEROLÓGICA ESTÉRIL DE POLIESTIRENO

Fabricada en poliestireno cristal y con banda de color para identificación rápida del volumen. Estéril por radiación beta, apirógena y envasada en bolsa unitaria papel/plástico (peel-pack). Filtro de algodón en el extremo para proteger los pipeteadores. Graduaciones calibradas para dispensar con una precisión $\pm 2\%$. Graduación normal (cero arriba). Caja dispensadora apilable con apertura frontal para ahorrar espacio en la mesa de trabajo. Certificado de esterilización gratuito disponible en la web

referencia	capacidad	graduación (ml)	código color	unidades por ref.	precio
MPIP-J01-500	1 ml	0,01	amarillo	500	64,86 €
MPIP-J02-500	2 ml	0,02	verde	500	76,14 €
MPIP-J05-200	5 ml	0,1	azul	200	38,07 €
MPIP-J10-200	10 ml	0,1	naranja	200	43,71 €
MPIP-J25-150	25 ml	0,2	rojo	150	62,04 €
MPIP-J50-100	50 ml	0,5	púrpura	100	67,50 €



HOMOGENEIZADOR DE TEJIDO, PTFE

Usado para la reducción controlada del tamaño de partícula y la homogeneización de una variedad de sustancias, especialmente material biológico. La cabeza del émbolo está hecha de PTFE puro y el eje de acero inoxidable (\varnothing 6,5 mm). El tubo es de vidrio borosilicato y la separación entre la cabeza del émbolo y el tubo es de 0,15-0,25 mm. Los volúmenes indicados son volúmenes de trabajo con el émbolo en su posición

referencia	volumen (ml)	h (mm)	tipo	unidades por ref.	precio
TIGR-V02-001	2	120	vaso de vidrio	1	47,67 €
TIGR-V05-001	5	135	vaso de vidrio	1	55,53 €
TIGR-V10-001	10	150	vaso de vidrio	1	59,05 €
TIGR-V15-001	15	155	vaso de vidrio	1	66,12 €
TIGR-V30-001	30	175	vaso de vidrio	1	77,67 €
TIGR-V50-001	50	195	vaso de vidrio	1	95,98 €
TIGR-P02-001	2	230	émbolo	1	23,58 €
TIGR-P05-001	5	235	émbolo	1	22,98 €
TIGR-P10-001	10	270	émbolo	1	23,80 €
TIGR-P15-001	15	270	émbolo	1	30,64 €
TIGR-P30-001	30	270	émbolo	1	37,67 €
TIGR-P50-001	50	270	émbolo	1	47,75 €

astik's



Steristoppers®



TAPONES DE CELULOSA ESTERILIZABLES

Desechables. Diseñados para trabajar con muestras microbiológicas, cultivos celulares, etc. Se ajustan perfectamente a la boca del recipiente. Esterilizables hasta 200 °C. Permeables al aire



referencia	número	para tubos de \varnothing_{int}	unidades por ref.	precio
SSTO-08P-100	8P	7,5 - 10,5 mm	100	8,59 €
SSTO-009-100	9	10,5 - 11,5 mm	100	7,05 €
SSTO-09P-100	9P	9,0 - 10,5 mm	100	7,15 €
SSTO-010-100	10	9,5 - 11,5 mm	100	8,08 €
SSTO-011-100	11	12,0 - 14,5 mm	100	8,40 €
SSTO-012-100	12	11,5 - 13,5 mm	100	7,73 €
SSTO-013-100	13	12,5 - 14,5 mm	100	8,37 €
SSTO-014-100	14	13,0 - 14,5 mm	100	9,54 €
SSTO-015-100	15	13,5 - 15,5 mm	100	10,78 €
SSTO-018-100	18	17,5 - 18,5 mm	100	13,20 €
SSTO-019-100	19	19,0 - 22,0 mm	100	25,16 €
SSTO-026-100	26	26,0 - 27,0 mm	100	23,32 €
SSTO-027-100	27	27,0 - 32,5 mm	100	42,54 €
SSTO-029-025	29	29,5 - 31,0 mm	25	10,01 €
SSTO-29K-025	29K	26,0 - 27,0 mm	25	6,94 €
SSTO-032-025	32	32,5 - 35,0 mm	25	13,84 €
SSTO-036-025	36	35,5 - 39,5 mm	25	15,60 €
SSTO-037-025	37	37,5 - 41,5 mm	25	19,67 €
SSTO-038-025	38	40,0 - 43,5 mm	25	16,15 €
SSTO-40P-025	40P	42,0 - 46,5 mm	25	29,36 €
SSTO-45P-025	45P	47,0 - 48,0 mm	25	39,08 €

Labocap



TAPONES PARA TUBOS DE ENSAYO, LABOCAP

Usados en laboratorios microbiológicos, bacteriológicos y biotecnológicos. Se utilizan principalmente para proteger la muestra de la suciedad exterior garantizando un sellado esterilizable pero no hermético. Fabricados en aluminio de alta calidad. Muelle interior de acero niquelado que adhiere el tapón al tubo y permite el flujo de aire requerido



referencia	\varnothing_{tubo} (mm)	color	unidades por ref.	precio
CFTT-012-010	12/13	rojo	10	14,95 €
CFTT-015-010	15/16	rojo	10	15,68 €
CFTT-017-010	17/18	rojo	10	14,86 €
CFTT-019-010	19/20	rojo	10	17,22 €
CFTT-024-010	24/26	rojo	10	38,69 €
CFTT-S12-010	12/13	plateado	10	16,25 €
CFTT-S15-010	15/16	plateado	10	15,68 €
CFTT-S17-010	17/18	plateado	10	13,90 €
CFTT-S19-010	19/20	plateado	10	15,60 €
CFTT-S24-010	24/26	plateado	10	38,69 €
CFTT-B12-010	12/13	azul	10	15,90 €
CFTT-B15-010	15/16	azul	10	15,68 €
CFTT-B17-010	17/18	azul	10	13,90 €
CFTT-B19-010	19/20	azul	10	15,60 €
CFTT-B24-010	24/26	azul	10	38,69 €

MICROTUBO PARA PCR LIBRE DE DNasa Y RNasa PREMIUM LINE

Tubo de pared fina para PCR optimizado para todos los modelos de termociclador. Libre de DNA humano y certificado libre de DNasa, RNasa e inhibidores de PCR. Color natural. Autoclavable

referencia	capacidad	tipo	unidades por ref.	precio
PCRD-F02-1K0	0,2 ml	PCR tapa plana	1000	23,95 €
PCRD-F05-1K0	0,5 ml	PCR tapa plana	1000	38,97 €

astik's

**MICROTUBO PARA PCR**

Fabricado en polipropileno de alta calidad. Autoclavable

referencia	capacidad	tipo	unidades por ref.	precio
PCRP-002-1K0	0,2 ml	para PCR, tapa plana	1000	10,00 €
En "pack ahorro"				
PCRP-002-20K	0,2 ml	para PCR, tapa plana	20 x 1000	150,00 €

astik's

**CAJA DE ALMACENAJE PARA MICROTUBOS PCR DE 0,2 ml**

Polipropileno. Con tapa transparente. Autoclavable

referencia	tipo	unidades por ref.	precio
PBOX-Y96-001	para 96 tubos (8 x 12) de 0,2 ml. Color amarillo	1	5,38 €

astik's

**PLACAS DE 96 POCILLOS PARA PCR/qPCR**

Optimizadas para la mayoría de los modelos de termociclador. Fabricadas en polipropileno USP VI, incluyen código alfanumérico. Libres de DNA humano y certificado libre de DNasa, RNasa e inhibidores de PCR

referencia	capacidad	tipo	unidades por ref.	precio
PCRL-096-100	0,2 ml	PCR, color natural, sin faldón	10 x 10	129,00 €
PCRL-Q96-100	0,2 ml	qPCR, color natural, semi faldón	10 x 10	179,00 €
PCRL-N96-100	0,2 ml	qPCR, color natural, sub-semi faldón	10 x 10	179,00 €
PCRL-P96-100	0,1 ml	qPCR, color natural, semi faldón	10 x 10	179,00 €
PCRL-L96-100	0,1 ml	qPCR, color natural, sub-semi faldón	10 x 10	179,00 €
PCRL-W96-100	0,1 ml	qPCR, color opaco blanco, semi faldón	10 x 10	189,00 €

astik's

**PLACAS DE 384 POCILLOS PARA qPCR**

Fabricadas en polipropileno USP VI, incluyen código alfanumérico. Libres de DNA humano y certificado libre de DNasa, RNasa, inhibidores de PCR, ATP y endotoxinas

referencia	tipo	unidades por ref.	precio
PCRL-384-100	faldón completo, tipo ABI & Bio-Rad	10 x 10	269,00 €
PCRL-W38-100	faldón completo, tipo Roche & Bio-Rad	10 x 10	269,00 €

astik's



astik's

TIRAS MICROTUBOS PARA PCR

Tiras de 8 tubos de pared fina para PCR optimizadas para todos los modelos de termociclador. Fabricadas en polipropileno USP VI. Libre de DNA humano y certificado libre de DNasa, RNasa e inhibidores de PCR. Color natural. Envasadas en bolsas de 12 unidades. Autoclavable



referencia	capacidad	tipo	unidades por ref.	precio
PCRS-0S8-120	0,2 ml	incluye tira de 8 tapones	10 x 12	49,00 €
PCRS-0A8-120	0,2 ml	con tapones individuales	10 x 12	49,00 €

astik's

TIRAS MICROTUBOS PARA qPCR

Tiras de 8 tubos de pared fina para qPCR. Fabricadas en polipropileno USP VI. Libres de DNA humano y certificado libre de DNasa, RNasa e inhibidores de PCR. Incluye tiras de 8 tapones ópticos planos en bolsa de 120 unidades



referencia	capacidad	tipo	unidades por ref.	precio
PCRS-8C1-120	0,1 ml	color natural, mate	10 x 12	65,00 €
PCRS-8W1-120	0,1 ml	color blanco, opaco	10 x 12	67,00 €
PCRS-8U1-120	0,1 ml	color natural, ultra clear	10 x 12	65,00 €
PCRS-8C2-120	0,2 ml	color natural, transparente	10 x 12	65,00 €
PCRS-8W2-120	0,2 ml	color blanco, opaco	10 x 12	67,00 €

astik's

TIRAS DE 4 MICROTUBOS PARA qPCR

Tubos de pared fina para qPCR. Fabricada en polipropileno USP VI. Tasa de evaporación menor al 5%. Libres de DNA humano y certificado libre de DNasa, RNasa e inhibidores de PCR. Presentación en bolsas de 18 tiras de tubos y 18 tiras de tapones



referencia	tipo	unidades por ref.	precio
PCRS-QR4-252	para Rotor-Gene Q	14 x 18	69,00 €

astik's

MEMBRANAS DE SELLADO PARA PLACAS DE PCR/qPCR

Membranas adhesivas para sellado de placas de 96 pocillos. Libres de DNA humano y certificado libre de DNasa, RNasa e inhibidores de PCR. Ratio de evaporación menor al 5%. Rangos de temperaturas de -40 °C a +120 °C



referencia	tipo	unidades por ref.	precio
PCRF-PCR-100	adhesiva, para placas PCR	100	49,00 €
PCRF-QPC-100	adhesiva, para placas qPCR	100	75,00 €
PCRF-QPP-100	sensibles a la presión, para placas qPCR	100	99,00 €
PCRF-ALU-100	adhesiva, membrana de aluminio para almacenaje o PCR	100	59,00 €

astik's

TAPA DE SILICONA PARA PLACAS DE PCR/qPCR

Libres de DNA humano y certificado libre de DNasa, RNasa e inhibidores de PCR. Aperturas en forma de "+" en cada posición de pocillo



referencia	tipo	unidades por ref.	precio
PCRF-ABI-010	para placas de 96 pocillos	10	62,78 €
PCRF-AB3-010	para placas de 384 pocillos	10	62,78 €

TERMOCICLADOR, TC1000

Se utiliza para amplificar muestras de ADN y ARN mediante la reacción en cadena de la polimerasa (PCR) y para otras reacciones sensibles a la temperatura. Capacidad del bloque de aluminio (incluido): 96 tubos de PCR de 0,2 ml, placa de 96 pocillos o tiras de 8 y 12 tubos de PCR. Rango de temperatura de calentamiento: 4-105 °C. Rango de temperatura de la tapa: 30-110 °C. Resolución del indicador de temperatura: $\pm 0,1$ °C. Precisión del control de temperatura [a 55 °C]: $\pm 0,3$ °C. Uniformidad de temperatura [a 55 °C]: $<0,3$ °C. Velocidad máxima de calentamiento/enfriamiento: 3 °C/seg. Pantalla táctil LCD intuitiva para seguimiento en tiempo real de la temperatura experimental. Seis estructuras Peltier de alto rendimiento para la precisión del control de temperatura. Sistema de control de temperatura superior con dos opciones: programar la temperatura del bloque o programar la temperatura estimada dentro del tubo. Tapa térmica de altura regulable con función de anti-evaporación de muestra. Función de prueba de encendido para diagnóstico interno rápido. Protección de apagado con recuperación automática del programa. Sistema de archivos definido por el usuario: máx. 30 segmentos de 99 ciclos, máx. 16 carpetas y 16 archivos en cada carpeta. Función de apagado automático de la tapa térmica si la temperatura del módulo es inferior a 30 °C. Compatible con la mayoría de los tubos de PCR universales y placas de PCR de 96 pocillos. Dimensiones: 280 x 370 x 250 mm. 200-240 V / 50-60 Hz. Garantía 2 años



referencia	descripción	unidades por ref.	precio
THCY-1KS-001	modelo DLAB TC1000-S	1	3587,23 €
THCY-1KG-001	modelo DLAB TC1000-G, con gradiente	1	3761,76 €

COLUMNAS DE FILTRACIÓN PARA ÁCIDOS NUCLEICOS

Diseñada para una rápida purificación de ácidos nucleicos. Membrana de sílice que puede seleccionar de forma reversible y unirse eficazmente a los ácidos nucleicos. El producto purificado se puede utilizar en ensayos habituales como digestión con enzimas de restricción, PCR, secuenciación, transcripción in vitro y clonación. Compatible con soluciones tampón de Qiagen e Invitrogen. Capacidad de unión de 45 a 50 μg con un tamaño de fragmento de 65 pb a 10 kpb. Autoclavable

BRANCHIA



referencia	tipo	unidades por ref.	precio
SPIN-DNG-100	para ADN	100	53,02 €
SPIN-RNA-100	para ARN	100	53,02 €
SPIN-DNP-100	para ADN plasmídico	100	53,02 €

SOLUCIÓN ZERO DNA PARA LIMPIEZA DE PARTÍCULAS DE ADN Y ARN VER P. 355

TIRAS DE TUBOS DE MICROTITULACIÓN

Ideales para un amplio rango de aplicaciones como inmunoensayos, reacciones de aglutinación, ensayos colorimétricos, etc. Fabricados en PS de transparencia óptica. Dimensiones conforme al estándar ANSI/SBS, compatibles con equipos automatizados estándar. Estériles por radiación gamma. Certificado de esterilización gratuito disponible en la web

astik's



referencia	descripción	unidades por ref.	precio
MICP-008-060	tira de 8 pocillos, fondo plano	60	38,27 €
MICP-CAP-010	tapa para 96 pocillos	10	8,97 €
MICP-FRA-010	soporte para tiras hasta 96 pocillos	10	11,96 €

TABLA DE COMPATIBILIDAD DE LAS TIRAS ASTIK'S PARA PCR / qPCR

	Tiras de microtubos					
	PCRS-8C1-120	PCRS-8U1-120	PCRS-8W1-120	PCRS-8C2-120	PCRS-8W2-120	PCRS-QR4-252
ABI						
7000				•		
7300				•		
7500				•		
7500Fast	•					
Stepone	•					
Stepone Plus	•					
ViiA7 Fast	•					
Vii7				•		
7900				•		
7900 fast	•					
Quantstudio 3 (0,1ml)	•					
Quantstudio 5 (0,1ml)	•					
Quantstudio 6 (0,1ml)	•					
Quantstudio 6 pro (0,1ml)	•					
Quantstudio 7 (0,1ml)	•					
Quantstudio 7 pro (0,1ml)	•					
Quantstudio 12K (0,1ml)	•					
3130, 3130XL (0,1ml)	•					
3500, 3500XL (0,1ml)	•					
3730, 3730XL(0,1ml)	•					
3130xl				•		
3500xl				•		
3730xl				•		
seqstudio genetic analyzer				•		
Bio-Rad						
CFX96		•	•			
CFX96 connect		•	•			
CFX Opus 96		•	•			
CFX Opus 384						
Roche						
LightCycler 96			•			
LightCycler 480I & 480II			•			
Analytik Jena						
qTOWER G			•		•	
qTOWER G touch			•		•	
qTOWER 84						
Qiagen						
Rotor-GeneQ						•
QIAquant			•		•	
Stratagene						
AriaMx	•					
Mx3005PM, Mx3000P	•					



TABLA DE COMPATIBILIDAD DE LAS PLACAS ASTIK'S PARA PCR / qPCR

	Placas qPCR de 96 pocillos					Placas de 384 pocillos	
	PCRL-N96-100	PCRL-Q96-100	PCRL-L96-100	PCRL-P96-100R	PCRL-W96-100	PCRL-384-100	PCRL-W38-100
ABI							
7000	•						
7300	•						
7500	•						
7500Fast			•				
StepOne Plus			•				
ViiA7 Fast				•			
ViiA7	•	•					
Vii7 (384 well)						•	
7900	•	•					
7900 fast			•	•			
7900 (384 well)						•	
Quantstudio 3 (0,1ml)			•	•			
Quantstudio 5 (0,1ml)			•	•			
Quantstudio 6 (0,1ml)			•	•			
3130, 3130XL (0,1ml)			•	•			
3500, 3500XL (0,1ml)			•	•			
3730, 3730XL(0,1ml)			•	•			
3130xl (0,2ml)	•	•					
3500xl (0,2ml)	•	•					
3730xl (0,2ml)	•	•					
3130xl (384 well)						•	
3500xl (384 well)						•	
3730xl (384 well)						•	
seqstudio genetic analyzer	•	•					
Bio-Rad							
CFX96				•	•		
CFX96 connect				•	•		
CFX Opus 96				•	•		
CFX Opus 384						•	•
Roche							
LightCycler 96					•		
LightCycler 480I & 480II					•		
LightCycler 480I & 480II (384 well)							•
Analytik Jena							
qTOWER G					•		
qTOWER G touch					•		
qTOWER 84							•
Qiagen							
QIAquant					•		
Stratagene							
AriaMx				•			
Mx3005PM, Mx3000P				•			



astik's



PLACAS DE MICROTITULACIÓN

Placas de 96 pocillos disponibles con fondo de diferentes formas. Ideales para un amplio rango de aplicaciones como inmunoensayos, reacciones de aglutinación, ensayos colorimétricos, etc. Fabricadas en PS de transparencia óptica. Código alfanumérico para fácil identificación. Dimensiones conforme al estándar ANSI/SBS, compatibles con equipos automatizados estándar. Empaquetadas individualmente incluyendo tapa estéril. Estériles por radiación gamma. Certificado de esterilización gratuito disponible en la web



referencia	descripción	unidades por ref.	precio
MICP-00U-100	PS, fondo en forma de U	100	77,59 €
MICP-00V-100	PS, fondo en forma de V	100	77,59 €
MICP-00F-100	PS, fondo plano	100	77,59 €

lbx

SISTEMA DE ELECTROFORESIS HORIZONTAL



Utilizado para la separación de moléculas de ADN y ARN en geles de agarosa. Material acrílico de alta calidad fabricado en una sola pieza con tapa transparente. Los cables de alimentación están fijados a la tapa con conector tipo banana. Función de auto-apagado en caso de retirar la tapa. Se incluyen; molde, bandeja para geles y juego de peines. Garantía 2 años



referencia	dimensiones (mm)	capacidad	dimensiones del gel (mm)	unidades por ref.	precio
ELFH-400-001	365 x 105 x 55	400 ml	78 x 100	1	419,48 €
ELFH-550-001	300 x 165 x 75	550 ml	60 x 60, 120 x 60, 120 x 120	1	570,18 €
ELFH-1K8-001	397 x 230 x 93	1800 ml	200 x 200, 200 x 150, 200 x 100	1	1011,68 €

lbx

SISTEMA DE ELECTROFORESIS VERTICAL



Usado para la separación de moléculas en geles de poliacrilamida (PAGE). Material acrílico de alta calidad de una sola pieza. Los cables de alimentación están fijados a la tapa con conector tipo banana. Función de auto-apagado en caso de retirar la tapa. Incluye todos los componentes necesarios; soporte, peines, placas de vidrio y espaciadores. Garantía 2 años



referencia	dimensiones (mm)	capacidad	dimensiones del gel (mm)	unidades por ref.	precio
ELFV-750-001	150 x 120 x 115	750 ml	82 x 88	1	926,69 €

lbx

MÓDULO DE TRANSFERENCIA



Usado para la transferencia de proteínas desde geles de poliacrilamida. Código de color para asegurar la orientación correcta del gel durante la transferencia. Incluye 2 casetes de policarbonato con placas perforadas y 4 almohadillas. Compatible con ELFV-750-001. Garantía 2 años



referencia	dimensiones (mm)	descripción	unidades por ref.	precio
ELFT-001-001	139 x 55 x 105	área de transferencia 100 x 100 mm	1	504,47 €

lbx

FUENTE DE ALIMENTACIÓN PARA ELECTROFORESIS



Pantalla LCD y panel de mandos fácil de utilizar. Función de tiempo programable. Detección automática de sobre carga, falta de carga, cortocircuito, cambio rápido de resistencia y sobrecalentamiento del sistema. Garantía 2 años



referencia	dimensiones (mm)	intensidad de salida	potencia de salida	voltaje de salida	unidades por ref.	precio
ELFP-300-001	230 x 237 x 118	5 - 300 V	1 - 400 mA	1 - 120 W	1	1011,68 €
ELFP-600-001	230 x 237 x 118	5 - 600 V	1 - 500 mA	1 - 300 W	1	1348,91 €

REACTIVOS Y KITS PARA BIOLOGÍA MOLECULAR

TAQ POLIMERASA *x-VITA*

La Taq polimerasa *x-VITA* es una enzima recombinante termoestable producida en una cepa de *E. coli*, que transporta el gen pol clonado de *Thermus aquaticus*. La enzima tiene actividad de polimerasa 5' a 3'

referencia	descripción	envase	precio
TAQP-S05-001	5U/μl, 250 rxn	500 U	47,83 €



MASTERMIX PARA PCR *x-VITA* (2X)

La MasterMix *x-VITA* es un MasterMix optimizado y listo para usar que contiene todos los componentes de reacción de PCR: dNTPs, tampón de PCR, Mg²⁺ y ADN Taq polimerasa

referencia	descripción	envase	precio
TAQM-S02-001	cebadores y plantilla no incluidos, 250 rxn	2 x 1,25 ml	107,62 €



TAQ POLIMERASA HOT START *x-VITA*

x-VITA Hot Start Taq Polymerase es una ADN polimerasa HotStart específica, altamente eficiente y sensible diseñada para mejorar la especificidad de la PCR. Está unida a un anticuerpo patentado que bloquea la actividad de la polimerasa hasta que se produce un paso de desnaturalización. Los anticuerpos termolábiles se inactivan rápidamente al elevar la temperatura. Esto minimiza la formación de primer-dimer y productos no específicos. Previo a la activación enzimática, ninguna de las actividades enzimáticas es detectable

referencia	descripción	envase	precio
TAQP-H01-001	Hot Start, 5 U/μl, 250 rxn	500 U	89,83 €



MASTERMIX PARA PCR HOT START *x-VITA*

MasterMix (2x) lista para usar que contiene *x-VITA* Hot Start Taq Polymerase (TAQP-H01-001), dNTP, MgCl₂ y estabilizadores. Está inactiva a temperatura ambiente e incluye todo el material necesario excepto la plantilla y los cebadores

referencia	descripción	envase	precio
TAQM-H01-001	cebadores y plantilla no incluidos, 250 rxn	2 x 1,25 ml	83,16 €



TAQ POLIMERASA CON BUFFER VERDE *x-VITA*

Enzima recombinante pura, versátil y termoestable producido por una cepa de *E. coli*, que porta el gen pol clonado de *Thermus aquaticus*. El tampón verde 10x contiene un tampón de carga de agarosa que incluye dos tintes (tinte azul y amarillo) para el seguimiento visual de la migración del ADN y un compuesto denso para facilitar el descenso de las muestras en los geles de agarosa del pozo. Colorante azul (migra con fragmentos de ADN de 3 a 5 kb en gel de agarosa al 1%) y colorante amarillo (migra más rápido que los fragmentos de ADN de 10 bp en gel de agarosa al 1%)

referencia	descripción	envase	precio
TAQP-SG5-001	tampón verde, 5 U/μl	500 U	70,20 €





TAQ POLIMERASA PROOFREADING *x-VITA*

Derivada de la arquea hipertermófila *Pyrococcus furiosus*, posee una termoestabilidad superior y propiedades de corrección de errores (actividad exonucleasa 3' a 5'), lo que le permite corregir errores de incorporación de nucleótidos. Los productos de PCR resultan en extremos romos, ideales para clonar en vectores. Velocidad de elongación de 1 kb/min (70 - 75 °C)



referencia	descripción	envase	precio
TAQP-PF1-001	2,5U/μl, 125 rxn	250 U	42,00 €



MASTERMIX PARA PCR PROOFREADING *x-VITA*

MasterMix (2x) lista para usar que contiene Taq polimerasa proofreading *x-VITA* (TAQP-PF1-001), dNTP, MgCl₂ y estabilizadores. Está inactiva a temperatura ambiente e incluye todo el material necesario excepto la plantilla y los cebadores



referencia	descripción	envase	precio
TAQM-PF1-001	cebadores y plantilla no incluidos, 100 rxn	1 ml	57,28 €



TAQ POLIMERASA PARA CADENA LARGA *x-VITA*

Formulación especial diseñada para amplificar fragmentos largos de ADN. Combinación de dos polimerasas de ADN termoestables, Taq estándar *x-VITA* y proofreading *x-VITA*. Amplifica cadenas largas de ADN, como el genoma del fago λ, de hasta 20 kb. También es una mejor opción para amplificar plantillas complejas, como aquellas con un alto contenido de GC. Velocidad de elongación 3 kb/min. Los productos generados son una mezcla de productos con extremos sobresalientes 3'-dA y productos con extremos romos, que pueden utilizarse en clonación tipo TA



referencia	descripción	envase	precio
TAQP-LT1-001	2,5U/μl, 125 rxn	250 U	60,47 €



MASTERMIX PARA PCR DE CADENA LARGA *x-VITA*

MasterMix (2x) lista para usar que contiene Taq polimerasa para cadena larga *x-VITA* (TAQP-LT1-001), dNTP, MgCl₂ y estabilizadores. Está inactiva a temperatura ambiente e incluye todo el material necesario excepto la plantilla y los cebadores



referencia	descripción	envase	precio
TAQM-LT1-001	cebadores y plantilla no incluidos, 100 rxn	1 ml	56,01 €



MIX DE dNTP *x-VITA*

El mix de dNTP *x-VITA* ofrece alta pureza y estabilidad para ensayos de PCR. La solución, lista para usar, incluye cada dNTP (dATP, dCTP, dGTP, dTTP) mezclados a una concentración final de 10 mM o 40 mM



referencia	descripción	envase	precio
DNTP-025-001	2,5 mM cada nt, 10 mM total	1 ml	29,11 €
DNTP-040-001	10mM cada nt, 40 mM total	1 ml	44,84 €



POTENCIADOR DE PCR *x-VITA*

Suplemento de PCR que mejora la sensibilidad de la reacción, lo que resulta en una mayor eficacia y una reducción del ruido de fondo. Especialmente beneficioso para muestras complicadas (por ejemplo, aquellas ricas en contenido de GC) y reacciones complejas

referencia	descripción	envase	precio
PCRE-GC1-001	mix listo para usar	500 µl	31,82 €



MASTERMIX *qLUMEN* PARA qPCR (2X) CON SONDA

La MasterMix *qLUMEN* con sonda ofrece un rendimiento excepcional para PCR en tiempo real. Se basa en el análisis basado en la sonda TaqMan®. Incluye todos los componentes necesarios para reacciones qPCR, excepto los cebadores y la plantilla

referencia	descripción	envase	precio
QPCR-PHR-001	ROX™ alto, 100 rxn	2 x 1,25 ml	166,32 €
QPCR-PLR-001	ROX™ bajo, 100 rxn	2 x 1,25 ml	166,32 €



MASTERMIX *qLUMEN* PARA qPCR (2X) CON COLORANTE VERDE

La MasterMix *qLUMEN* con colorante ofrece un rendimiento excepcional para PCR en tiempo real utilizando un tinte fluorescente verde análogo al SYBR® Green. Incluye todos los componentes necesarios para reacciones qPCR, excepto los cebadores y la plantilla

referencia	descripción	envase	precio
QPCR-GHR-001	ROX™ alto, 100 rxn	2 x 1,25 ml	166,32 €
QPCR-GLR-001	ROX™ bajo, 100 rxn	2 x 1,25 ml	166,32 €
QPCR-GWR-001	sin ROX™, 100 rxn	2 x 1,25 ml	166,32 €



KIT *qLUMEN* ONE-STEP PARA RT-qPCR CON SONDA

El kit *qLUMEN* para RT-qPCR con sonda ofrece un rendimiento excepcional en síntesis de ADNc y qPCR en un solo tubo. El kit incluye un MasterMix suministrado en una concentración 2x para realizar PCR en tiempo real y es compatible con la mayoría de las tecnologías de sonda. También incluye una mezcla de RT que comprende una mezcla equilibrada de inhibidor de RTasa y RNasa

referencia	descripción	n° tests caja	precio
RPCR-KPH-100	ROX™ alto	100	252,26 €
RPCR-KPL-100	ROX™ bajo	100	248,05 €



KIT *qLUMEN* ONE-STEP PARA RT-qPCR CON COLORANTE VERDE

El kit *qLUMEN* para RT-qPCR con colorante ofrece un rendimiento excepcional en la síntesis de ADNc y qPCR en un solo tubo. El kit incluye un MasterMix suministrado en una concentración de 2x para realizar PCR en tiempo real utilizando colorante verde. También incluye una mezcla de RT que comprende una mezcla equilibrada de inhibidor de RTasa y RNasa

referencia	descripción	n° tests caja	precio
RPCR-KGH-100	ROX™ alto	100	248,05 €
RPCR-KGL-100	ROX™ bajo	100	252,26 €





MIX (2X) PARA RT-PCR ONE-STEP x-VITA

Para aplicaciones de transcripción inversa en una sola etapa y PCR con cebadores específicos para genes (GSP) de ARN. Componentes y buffers optimizados para permitir la transcripción inversa y la amplificación en un solo tubo de reacción. Se suministra a una concentración de 2X y es fácil de usar, ya que solo requiere la adición de GSP y molde de ARN, sin necesidad de abrir tapones ni realizar operaciones adicionales de pipeteo, lo que ahorra tiempo y reduce eficazmente el riesgo de contaminación



referencia	descripción	envase	precio
RPCR-K01-050	cebadores y plantilla no incluidos, 50 rxn	1,25 ml	350,06 €



dNEAT KIT DE PURIFICACIÓN DE PCR

El dNEAT kit de purificación PCR proporciona un método altamente eficiente para aislar y purificar el ADN de amplicones de mezclas de reacción. Las columnas contienen una membrana que permite la unión del ADN en presencia de sales caotrópicas y la eliminación de contaminantes. El kit contiene: tampón A1, tampón A2, solución de lavado y 50 columnas



referencia	descripción	n° tests caja	precio
PURK-PCR-050	purificación de ADN de PCR	50	82,65 €



dNEAT KIT DE PURIFICACIÓN DE AGAROSA

El dNEAT Kit de purificación de agarosa proporciona un método altamente eficiente para extraer ADN de geles de agarosa. Las columnas contienen una membrana de sílice que permite la unión del fragmento de ADN en presencia de sales caotrópicas. El kit contiene: Tampón A1, tampón A2, solución de lavado y 50 columnas



referencia	descripción	n° tests caja	precio
PURK-AGA-050	purificación de ADN de gel de agarosa	50	85,94 €



dNEAT KIT DE PURIFICACIÓN DE PLÁSMIDOS KIT

El kit de purificación de plásmidos dNEAT proporciona un método altamente eficiente para aislar preparaciones de plásmidos en formato mini. La membrana de sílice de las columnas permite la unión de hasta 24 µg de ADN



referencia	descripción	n° tests caja	precio
PURK-MIN-050	aislamiento de minipreparaciones de plásmidos	50	85,94 €



dNEAT KIT DE EXTRACCIÓN DE ADN DE SALIVA MINI SPIN

Mini Spin Kit seguro, fácil y rápido para la purificación de ADN de alta calidad a partir de muestras de saliva humana y animal. El kit se basa en la capacidad del ADN para unirse a la sílice en presencia de altas concentraciones de sales caotrópicas



referencia	descripción	n° tests caja	precio
PURK-SAL-050	extracción de ADN total de muestra de saliva humana	50	180,18 €



dNEAT KIT DE EXTRACCIÓN DE ADN EN SANGRE

Método fiable, rápido y fácil de usar para la purificación de ADN genómico de alta calidad de diversas fuentes, que incluyen: sangre completa, capa leucocitaria o células cultivadas. El procedimiento incluye: lisis, eliminación de proteínas, precipitación de ADN, lavado e hidratación



referencia	descripción	envase	precio
PURK-BLD-100	para muestras de 5 o 10 ml	100 ml	117,85 €

dNEAT KIT DE EXTRACCIÓN DE ADN GENÓMICO BACTERIANO

Este kit de purificación proporciona un método rápido, preciso y fácil de usar para aislar ADN de alta calidad de bacterias Gram negativas y Gram positivas. El kit utiliza tecnología de vanguardia basada en la capacidad de unir sílice en presencia de altas concentraciones de sales caotrópicas como tiocianato de guanidinio. El proceso de extracción utiliza cómodas columnas MiniSpin e incluye un paso inicial de lisis de la pared celular con la enzima adecuada para garantizar una lisis celular eficiente y la liberación de ADN de la célula

referencia	descripción	n° tests caja	precio
PURK-BAC-050	ideal para ADN bacteriano de pellets de cultivo	50	125,93 €

Quence



rNEAT KIT DE PURIFICACIÓN DE ARN TOTAL EN TEJIDO

El kit de purificación de ARN total de tejido rNEAT proporciona un método rápido y eficiente para aislar y purificar ARN de células de tejido y cultivo. Las columnas contienen una membrana que permite la unión del ARN en presencia de sales caotrópicas y la eliminación de contaminantes. Las muestras de tejido se pueden homogeneizar en un tubo de microcentrífuga utilizando el mortero incluido

referencia	descripción	n° tests caja	precio
PURK-RNA-050	purificación ARN de muestra de tejido	50	269,40 €

Quence



rNEAT KIT DE EXTRACCIÓN DE ARN VIRAL

Diseñado para la purificación rápida de ARN viral a partir de muestras libres de células como suero, plasma, orina, fluidos corporales libres de células, sobrenadantes de cultivos celulares y líquido de enjuague de muestras de hisopos. Las moléculas de ARN viral se unen a los medios a base de sílice y las impurezas como las proteínas y las nucleasas se eliminan mediante un lavado a fondo con tampón de lavado. A continuación, el ARN se eluye en agua estéril libre de RNasa. El ARN viral aislado está listo para usar y debe almacenarse a -70 °C. El procedimiento se puede utilizar para el aislamiento de ARN viral de una amplia gama de virus. Sin embargo, el rendimiento no puede garantizarse para todas las especies de virus y debe ser validado por el cliente. La cantidad de ARN viral purificado depende del tipo de muestra, la fuente de la muestra, el transporte, el almacenamiento y la edad. El kit también incluye ARN portador que mejora la unión y recuperación de ARN viral de baja concentración

referencia	descripción	n° tests caja	precio
PURK-RNV-100	el ARN purificado es adecuado para RT-PCR y qRT-PCR	100	449,82 €

Quence



PROTEINASA K

La proteinasa K aislada de *Tritirachium album* se usa para la digestión de proteasas durante la preparación de ADN y ARN. Es una proteasa de serina que exhibe una amplia especificidad de escisión. Con un peso molecular de 28.900 kD, escinde enlaces peptídicos adyacentes al grupo carboxílico de aminoácidos alifáticos y aromáticos. No se inactiva con reactivos quelantes como EDTA o detergentes como SDS y es activo dentro de un amplio rango de pH (4 - 12,5)

referencia	descripción	envase	precio
PRTK-L01-100	polvo liofilizado, ≥ 30 unidades/mg proteína	100 mg	110,88 €
PRTK-S01-001	en solución, 20 mg/ml (20 $\mu\text{g}/\mu\text{l}$)	1 ml	31,82 €

Quence





INHIBIDOR DE RNasa



El inhibidor de RNasa es una proteína recombinante que inhibe específicamente las ribonucleas A, B y C. La proteína inhibe las RNasas uniéndose de forma no covalente en una proporción de 1: 1 con una potente afinidad ($k_i > 10^{-14}$ M). La proteína se purifica de la cepa de *E. coli* que contiene un plásmido con un gen clonado que codifica el inhibidor de la RNasa de mamíferos

referencia	descripción	envase	precio
RNIN-001-2K5	libre de ADN exo- y endonucleasas	2500 U	124,50 €



TINTE DE ADN *innoQ* PARA ELECTROFORESIS



El tinte verde de ADN *innoQ* reemplaza el bromuro de etidio tóxico (EtBr) para la visualización de ADN bicatenario, ADN monocatenario y ARN tanto en gel de electroforesis de agarosa o poliacrilamida

referencia	descripción	envase	precio
GDYE-001-500	no tóxico, 20000X	500 μ l	96,65 €



MARCADOR DE PESO MOLECULAR DE ADN *OXGEN*



Los marcadores de peso molecular de ADN *OXGEN* son marcadores de ADN precisos y altamente estables, adecuados para medir ADN. Contienen tintes de carga con uno o dos tintes de visualización de migración

referencia	descripción	envase	precio
LADD-DN1-500	25 - 700 bp, 10 bandas	500 μ l	41,85 €
LADD-DN4-500	100 bp - 1 kb, 10 bandas	500 μ l	38,06 €
LADD-DN5-500	100 bp - 1,5 kb, 11 bandas	500 μ l	38,06 €
LADD-DN2-500	100 bp - 2 kb, 13 bandas	500 μ l	41,85 €
LADD-DN3-500	500 bp - 10 kb, 11 bandas	500 μ l	41,85 €



TAMPÓN DE CARGA (6X) *OXGEN*



Buffer de carga premezclado con colorantes de seguimiento para electroforesis en geles de agarosa y poliacrilamida no desnaturante. Colorantes utilizados; xileno cianol, naranja G y azul de bromofenol. 5 tubos de 1ml cada uno

referencia	descripción	envase	precio
LDBF-00B-005	azul de bromofenol	5 x 1 ml	15,91 €
LDBF-00N-005	naranja G y xileno cianol	5 x 1 ml	15,91 €
LDBF-003-005	3 colorantes	5 x 1 ml	15,91 €



MARCADOR LAMBDA DNA HINDIII



La digestión de DNA lambda con Hind III produce 8 fragmentos adecuados para utilizar como estándares de peso molecular en la electroforesis en gel de agarosa. El ADN λ /HindIII está premezclado con buffer de carga

referencia	descripción	envase	precio
LMBD-H03-050	listo para usar	50 mg	41,37 €



KIT DE PROLIFERACIÓN CELULAR XTT

Kit de proliferación celular XTT es un ensayo colorimétrico optimizado, preciso y sensible que detecta las actividades metabólicas celulares. Las células viables reducen las sales al colorante formazan, altamente coloreado

referencia	descripción	n° tests caja	precio
XTTC-001-500	detección colorimétrica	500	173,40 €

Quence



KIT DE ENSAYO CON GEN REPORTERO LUCIFERASE

Kit de ensayo con gen reportero luciferase es un método preciso y sencillo para estudiar la regulación y función del gen reportero en líneas celulares transformadas. El método consiste en la oxidación de la luciferina por la enzima. El kit contiene: coenzima A, ATP y luciferina

referencia	descripción	n° tests caja	precio
LUCI-001-100	de <i>Photinus pyralis</i>	100	113,60 €

Quence



ENSAYO DE VIABILIDAD CELULAR DE RESAZURINA

Ensayo de viabilidad celular de Resazurina es un ensayo fluorescente listo para usar que detecta la actividad metabólica celular. La Resazurina es un tinte azul no fluorescente que es reducido por células metabólicamente activas. Una vez reducido se vuelve rosa fluorescente

referencia	descripción	n° tests caja	precio
RESC-001-2K5	ensayo de fluorescencia	2500	173,40 €

Quence



i KITS GQUENCE DE EXTRACCIÓN Y PURIFICACIÓN

Los kits dNEAT y rNEAT para el aislamiento de ácidos nucleicos se basan en el método "spin column". Este método se usa ampliamente en muchos kits de purificación de ácidos nucleicos y es muy común en laboratorios de investigación y otros sectores. El principio se basa en la unión del ácido nucleico a una superficie sólida, como el gel de sílice. Una vez que se eluye el lisado celular, la adición de tampones con condiciones variables, como el pH o la concentración de sal, facilita la unión del ácido nucleico y la eliminación de partículas no deseadas. La muestra obtenida es así purificada y por ende está lista para ser usada en cualquier aplicación posterior como PCR, qPCR, NGS, clonación, entre otras.

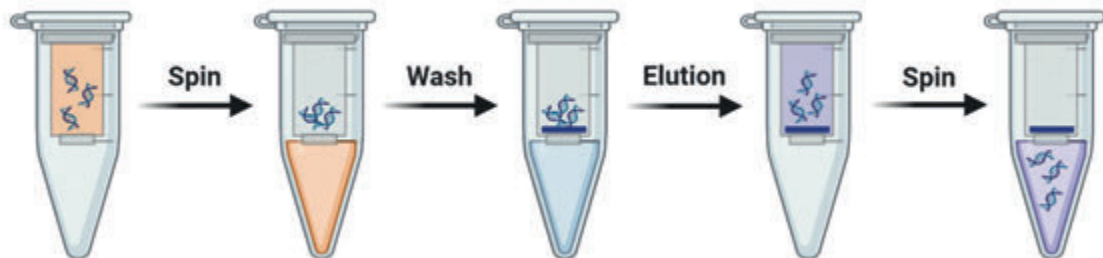

ÁCIDO ETILENDIAMINOTETRAACÉTICO (EDTA) SAL DISÓDICA DIHIDRATO

MW: 372.24 CAS: 6381-92-6 EC: 205-358-3 TARIC code: 29224985

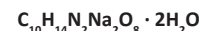

labkern

IMDG: 6.1 III UN 2074 ADR: 6.1 III UN 2074 IATA: 6.1 III UN 2074



ÁCIDO ETILENDIAMINOTETRAACÉTICO (EDTA) SAL DISÓDICA DIHIDRATO GEN PARA BIOLOGÍA MOLECULAR	referencia	envase	precio
DNases/RNases/Proteases free pass test Assay > 99.5% pH (5%, 25°C) 4 - 5 Loss on dry. < 10.0% Cl ⁻ < 0.005% SO ₄ < 0.01%	As < 0.0005% Cu < 0.001% Fe < 0.001% Pb < 0.001%	EDTA-00B-500	500 g 92,36 €

ACRILAMIDA

MW: 71.08 CAS: 79-06-1 EC: 201-173-7 EC INDEX: 616-003-00-0 UN: 2074 TARIC code: 29241900



labkern

IMDG: 6.1 III UN 2074 ADR: 6.1 III UN 2074 IATA: 6.1 III UN 2074



ACRILAMIDA GEN PARA ELECTROFORESIS	referencia	envase	precio
Assay > 99.9% Insol. matter < 0.05%	Acryl. acid < 0.001% H ₂ O < 0.1%	ACAD-00B-1K0	1 kg 102,79 €

AGAR LB (LENNOX)

TARIC code: 13023100

labkern

AGAR LB (LENNOX) GEN	referencia	envase	precio
Homogeneous, free flowing and beige. If any changes physically, discard product. App. Amber slight.opalesc. pH (25°C) 6.8 - 7.2 Conc. of use 35g/L Preparation:	Dissolve 35 gr on 1 L with heat and boil for 1 min until complete dissolution. Sterilize at 121°C for 15 min, cool to 45-50°C, mix well and dispense into plates. Once open. avoid hydr. Storage temp. 2 - 25°C	AGLB-00P-500	500 g 74,63 €

AGAR LB (MILLER)

TARIC code: 13023100

labkern

AGAR LURIA (MILLER LB) GEN	referencia	envase	precio
Homogeneous, free flowing and beige. If any changes physically, discard product. App. Amber slight.opalesc. pH (25°C) 6.8 - 7.2 Conc. of use 40g/L Preparation:	Diss. 40 gr in 1 L of water w/heat and boil for 1 min until complete dissol. Sterilize at 121°C for 15 min, cool to 45-50°C, mix well and dispense into plates. Once open. avoid hydration Storage temp. 2 - 25°C	AGLU-00P-500	500 g 68,15 €

AGAROSA

CAS: 9012-36-6 EC: 232-658-1 TARIC code: 13023100

labkern



AGAROSA D1 BAJA EEO (ELECTROENDOSMOSIS) GEN	referencia	envase	precio	
App. White cream powder Moisture < 7% pH solution 6.5 - 7.0 pH gel 6.5 - 7.0 Ash < 0.4% colour. (1.5%,450nm) < 0.03 Turb. (1.5%) < 3NTU	Gel str. 1.5% > 2500g/cm Gel strength 1% > 1200g/cm SO ₄ < 0.1% Gel point (1.5%) 34.5 - 37.5°C Melt. range (1.5%) 86.5 - 89.5°C EEO 0.05 - 0.13	Applications: DNA typing, Blotting. Anal. and prep. gel electroph. for nucl ac. > 1000bp Storage temp. 2 - 25°C	AGAR-D1L-500	500 g 311,33 €
AGAROSA E GEN	referencia	envase	precio	
Ash < 0.45% SO ₄ < 0.15% Gel strength 1% > 1000g/cm ² Turb. (1.5%) < 4NTU	Gel str. 1.5% > 2000g/cm ² Gel point (1.5%) 34.5 - 37.5°C Melt. range (1.5%) 86.5 - 89.5°C	Applications: Blotting Sep. of nucl. ac. from 250bp to 23kb Storage temp. 2 - 25°C	AGAR-E00-500	500 g 252,35 €



PUEDE REQUERIR UNA DECLARACIÓN DE USO SEGÚN EL PAÍS DESTINO



REQUIERE TRANSPORTE EN FRÍO

AGAROSA LM-SIEVE GEN	referencia	envase	precio
<p>App. White cream powder Turb. (4%) < 8.00NTU Moisture < 7% pH solution 6.85 - 7.15 pH gel 6.85 - 7.15 Ash < 0.3% Colour. (4%, 450nm) < 0.06</p> <p>Gel str. 4% > 1000g/cm SO₂ < 0.12% Gel point (4%) < 35°C Melt. point (4%) < 65°C Anal. Separ. < 1000bp EEO < 0.1</p> <p>Applications: Preparative electrophoresis, Fine resolution, In-gel applications. Storage temp. 2 - 25°C</p>	AGAR-LMS-100	 100 g	334,72 €
AGAROSA MS-4 GEN	referencia	envase	precio
<p>App. White cream powder Transp. (3%) < 6NTU Moisture < 7% pH solution 6.4 - 6.8 pH gel 6.4 - 6.8 Ash < 0.3% Colour. (450nm) < 0.04</p> <p>Gel strength (3%) > 500g/cm SO₂ < 0.11% Gel str. (5%) > 1000g/cm Gel point (3%) < 31°C Melt. point (3%) < 76°C Anal. Separ. < 1000bp EEO < 0.12</p> <p>Applications: Fine resolution, Protein electrophoresis. Storage temp. 2 - 25°C</p>	AGAR-MS4-100	 100 g	318,23 €

AGUA ULTRAPURA

labkem

MW: 18.02 CAS: 7732-18-5 TARIC code: 38229000

H₂O

AGUA ULTRAPURA GEN	referencia	envase	precio
<p>PH 5.4 - 7.0 Conductivity at 25 °C < 2.5µS/cm DNases/RNases/Proteases free</p>	ULTW-001-005	 5 x 1 ml	10,89 €
	ULTW-001-1K0	 1 L	54,39 €

CALDO LB (LENNOX)

labkem

TARIC code: 13023100

CALDO LB (LENNOX) GEN	referencia	envase	precio
<p>Homogeneous, free flowing and light-Beige. If any changes physically, discard product. App. clear amber pH (25°C) 6.8 - 7.2 Conc. of use 20g/L</p> <p>Preparation: Dissolve 20 gr on 1 L with heat until complete dissol. Steril. 121°C for 15 min. Once open. avoid hydr. Storage temp. 2 - 25°C</p>	LBBR-00P-500	 500 g	57,45 €

CALDO LB (MILLER)

labkem

TARIC code: 13023100

CALDO LURIA (MILLER LB) GEN	referencia	envase	precio
<p>Homogeneous, free flowing and light-Beige. If any changes physically, discard product. App. clear amber pH (25°C) 6.8 - 7.2 Conc. of use 25g/L</p> <p>Preparation: Dissolve 25 gr on 1 L with heat until complete dissol. Steril. 121°C for 15 min. Once open. avoid hydration Storage temp. 2 - 25°C</p>	LUBR-00P-500	 500 g	50,60 €

CALDO TERRIFIC

labkem

TARIC code: 13023100

CALDO TERRIFIC GEN	referencia	envase	precio
<p>Homogeneous, free flowing and light-Beige. If any changes physically, discard product. App. amber pH (25°C) 7.0 - 7.4 Preparation:</p> <p>Suspend 50.8 gr in 900ml, add 4ml of glycerol and adjust to 1 L. Sterilize at 121°C for 15 min. Once open. avoid hydration Storage temp. 2 - 25°C</p>	TEBR-00P-500	 500 g	57,58 €

Fichas de seguridad y certificado de análisis descargables gratuitamente en www.labbox.es.

Atención: los productos químicos Labkem son para uso exclusivo de laboratorio y reservados sólo para uso profesional por parte de técnicos debidamente formados y cualificados. Los productos químicos son peligrosos, respete las instrucciones contenidas en la ficha de seguridad.

Debido a restricciones en el transporte o a normativas especiales aplicables, ciertos productos químicos pueden no estar disponibles en todos los mercados o para todas las tipologías de clientes. Para cualquier aclaración consulte con Atención al Cliente.

La información de nuestros productos (especificaciones, regulaciones de transporte etc.) puede actualizarse a lo largo del año. Visite nuestra web para consultar posibles actualizaciones de nuestros productos.



DIMETIL SULFÓXIDO

labkem

MW: 78.13 CAS: 67-68-5 EC: 200-664-3 TARIC code: 29309098



IMDG: 6.1 III UN 2074 ADR: 6.1 III UN 2074 IATA: 6.1 III UN 2074



DIMETIL SULFÓXIDO GEN PARA BIOLOGÍA CELULAR	referencia	envase	precio
Assay > 99.5% Free Acid < 0.001% Non-Vol. Mat. < 0.001% Phosphorous(P) < 0.00001% Si < 0.00002% H ₂ O < 0.1% Ca < 0.0001% Cu < 0.00005% Fe < 0.0001% K < 0.00005% Mg < 0.00005% Na < 0.0002% Pb < 0.00002% Zn < 0.00002%	DMSO-00B-100	100 ml	51,67 €

FICOLL® 400

labkem

MW: 400000 CAS: 26873-85-8 TARIC code: 39079190



FICOLL® 400 GEN	referencia	envase	precio
DNases/RNases/Proteases free App. White to off-white	FCOL-00B-010	10 g	92,36 €

GLICINA

labkem

MW: 75.06 CAS: 56-40-6 EC: 200-272-2 TARIC code: 29224985



GLICINA GEN PARA ELECTROFORESIS Y BIOLOGÍA MOLECULAR	referencia	envase	precio
DNases/RNases/Proteases free Assay > 99.5% pH 5.9 - 6.4 Loss on dry. < 0.1% Other (Amino-ac.) < 0.1% NH ₄ < 0.02% Cl ⁻ < 0.004% SO ₄ < 0.005% As < 0.0001% Fe < 0.0005% Pb < 0.0005%	GLIC-00B-1K0	1 kg	136,54 €

IPTG

labkem

MW: 238.3 CAS: 367-93-1 TARIC code: 38229000



IPTG GEN	referencia	envase	precio
Purity (HPLC)(on dry basis): >99.0% Melting point: 110 – 114 °C Identity (IR): conforms to structure Solubility: soluble in water and methanol Heavy metals (Pb): <5ppm 1,4-Dioxane: Not detected pH (5% in water): 5.0 – 7.0 Water content (Karl Fischer): <1.0%	IPTG-005-001	5 g	71,75 €

MAGNESIO CLORURO HEXAHIDRATO

labkem

MW: 203.3 CAS: 7791-18-6 EC: 232-094-6 TARIC code: 28273100

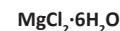

MAGNESIO CLORURO HEXAHIDRATO GEN PARA BIOLOGÍA MOLECULAR	referencia	envase	precio
DNases/RNases/Proteases free Assay > 99.0% Loss on dry. < 1% SO ₄ < 0.01% As < 0.005% Ca < 0.01% Fe < 0.005 Na < 0.2	MGCH-06B-500	500 g	69,61 €

REACTIVO LBZOL

labkem

CAS: 593-84-0 TARIC code: 38229000

IMDG: 6.1 II UN 2810 ADR: 6.1 II UN 2810 IATA: 6.1 II UN 2810



REACTIVO LBZOL GEN	referencia	envase	precio
Used in the extraction of DNA, RNA, and proteins. Contains guanidium thiocyanate	TZOL-001-100	100 ml	131,54 €



ROJO PONCEAU S SOLUCIÓN

TARIC code: 38220000



labkem

ROJO PONCEAU S SOLUCIÓN GEN PARA BIOLOGÍA MOLECULAR	referencia	envase	precio
DNases/RNases/Proteases free Assay > 99.0% Loss on dry. < 1%	SO ₄ < 0.01% As < 0.005% Ca < 0.01%	Fe < 0.005 Na < 0.2	PONC-S0B-250 250 ml 86,32 €

TAMPÓN-TRIS-ACETATO-EDTA PH 8.5 (50X)

TARIC code: 38229000

labkem

TAMPÓN-TRIS-ACETATO-EDTA PH 8.5 (50X) GEN	referencia	envase	precio
Composition TRIS 2.0 mol/l EDTA 0.05 mol/l HAc 1 mol/l in	TAEB-085-1K0	1 L	98,79 €

TAMPÓN-TRIS-BORATO-EDTA PH 8.3 (10X)

TARIC code: 38229000

labkem

TAMPÓN-TRIS-BORATO-EDTA PH 8.3 (10X) GEN	referencia	envase	precio
Composition TRIS 1.0 mol/l EDTA 0.02 mol/l H ₃ BO ₃ 1.0	TBEB-083-1K0	1 L	48,50 €

TRIS(HIDROXIMETIL) AMINOMETANO

CAS: 77-86-1 MW: 121,14 EC: 201-064-4 TARIC code: 29221900



labkem

TRIS(HIDROXIMETIL) AMINOMETANO GEN	referencia	envase	precio
Assay > 99% Melt. range 168 - 172°C	pH (5%, 20°C) 10 - 11.5 Ash (SO ₄) < 0.05%	Heavy metals (Pb) < 0.0005%	TRIS-00A-250 250 g 95,84 €

TWEEN® 20

MW: 1227.72 CAS: 9005-64-5 TARIC code: 34029010

labkem

TWEEN® 20 GEN PARA BIOQUÍMICA	referencia	envase	precio
Density 1.095 - 1.105 Solub. in H ₂ O > 100g/l	boiling point > 100° C		TWEN-20B-100 100 ml 36,10 €

UREA

MW: 60.06 CAS: 57-13-6 EC: 200-315-5 TARIC code: 31021010



labkem

UREA GEN PARA ELECTROFORESIS Y BIOLOGÍA MOLECULAR	referencia	envase	precio
DNases/RNases/Proteases free Assay > 99.0% pH 7.5 - 10.5	Heavy metals (Pb) < 0.001% Cl < 0.0005% SO ₄ < 0.001%	Fe < 0.0005%	UREA-00B-100 100 g 34,94 €

X-GAL

MW: 408.63 CAS: 7240-90-6 TARIC code: 38229000



labkem

X-GAL GEN	referencia	envase	precio
Assay (HPLC) > 98% w/w Purity (HPLC): > 99% Purity (TLC): single spot	Water content (Karl Fischer): <1% Identity (IR): conforms to structure Solubility (5% w/w, DMF): soluble		XGAL-001-001 1 g 91,07 €



astik's

PLACAS DE PETRI Ø55 mm DE POLIESTIRENO

Presentadas en bolsas de 20 uds asépticas o estériles por radiación. Certificado de esterilización gratuito disponible en la web



referencia	Ø _{base} (mm)	h _{base} (mm)	h _{con tapa} (mm)	tipo	unidades por ref.	precio
PDIP-06N-1K2	55	12,9	14	sin vientos, aséptica	1200	109,00 €
PDIP-E6N-1K2	55	12,9	14	sin vientos, estéril	1200	159,00 €
PDIP-060-1K2	55	12,9	14,25	con 3 vientos, aséptica	1200	109,00 €
PDIP-E60-1K2	55	12,9	14,25	con 3 vientos, estéril	1200	159,00 €

astik's

PLACAS DE PETRI Ø90 mm DE POLIESTIRENO

Presentadas en bolsas de 20/23 uds asépticas o estériles por radiación. Certificado de esterilización gratuito disponible en la web



referencia	Ø _{base} (mm)	h _{base} (mm)	h _{con tapa} (mm)	tipo	unidades por ref.	precio
PDIP-09N-500	89	14,5	15,8	sin vientos, aséptica	500	52,00 €
PDIP-E9N-500	89	14,5	15,8	sin vientos, estéril	500	73,20 €
PDIP-090-600	89,14	13,8	14,8	con 8 vientos, aséptica	600	65,00 €
PDIP-E90-600	89,14	13,78	14,8	con 8 vientos, estéril	600	86,00 €
PDIP-091-500	89,14	13,8	14,8	con 3 vientos, aséptica	500	58,00 €
PDIP-E91-500	89,14	13,78	14,8	con 3 vientos, estéril	500	71,00 €

astik's

PLACAS DE PETRI Ø90 mm DE POLIESTIRENO CON 3 COMPARTIMENTOS

Presentadas en bolsas de 20 uds asépticas o estériles por radiación. Certificado de esterilización gratuito disponible en la web



referencia	Ø _{base} (mm)	h _{base} (mm)	h _{con tapa} (mm)	tipo	unidades por ref.	precio
PDIP-093-500	88,85	14,72	15,15	con 3 vientos, aséptica	500	72,00 €
PDIP-E93-500	88,85	14,72	15,15	con 3 vientos, estéril	500	79,50 €

astik's

PLACAS DE PETRI Ø100 mm DE POLIESTIRENO

Presentadas en bolsas de 20 uds asépticas o estériles por radiación. Certificado de esterilización gratuito disponible en la web



referencia	Ø _{base} (mm)	h _{base} (mm)	h _{con tapa} (mm)	tipo	unidades por ref.	precio
PDIP-100-460	95,4	13,7	15,55	con 3 vientos, aséptica	460	135,00 €
PDIP-10E-460	95,4	13,7	15,55	con 3 vientos, estéril	460	141,00 €

astik's

PLACAS DE PETRI Ø120 mm DE POLIESTIRENO

Presentadas en bolsas de 10 uds estériles por radiación. Certificado de esterilización gratuito disponible en la web



Referencia	Ø _{base} (mm)	h _{base} (mm)	h _{con tapa} (mm)	tipo	unidades por ref.	precio
PDIP-12E-320	121,3	14,5	16	sin vientos, estéril	320	179,71 €

PLACAS DE PETRI Ø150 mm DE POLIESTIRENO

Presentadas en bolsas de 20 uds estériles por radiación. Certificado de esterilización gratuito disponible en la web

referencia	∅ _{base} (mm)	h _{base} (mm)	h _{con tapa} (mm)	tipo	unidades por ref.	precio
PDIP-15E-220	142,4	16,5	18	con 3 vientos, estéril	220	154,44 €

astik's

**PLACAS DE CONTACTO RODAC DE POLIESTIRENO**

Placas para el contaje de bacterias en superficies. Sin vientos. Certificado de esterilización gratuito disponible en la web

referencia	∅ _{base} (mm)	h _{base} (mm)	h _{con tapa} (mm)	tipo	unidades por ref.	precio
CPLP-060-500	55	6,4	11	aséptica	500	78,97 €
CPLP-E60-1K0	55	6,4	11	estéril	1000	186,30 €
CPSL-055-500	55	8,2	15	tapa con bloqueo, aséptica	500	77,22 €
CPSL-E55-1K0	55	8,2	15	tapa con bloqueo, estéril	1000	174,10 €

astik's

**PLACAS DE PETRI 120 X 120 mm DE POLIESTIRENO**

Placas cuadradas para antibiogramas. Presentadas en bolsas de 20 uds asépticas

referencia	l (mm)	w (mm)	h _{base} (mm)	tipo	unidades por ref.	precio
PDIP-120-180	121,3	121,3	14,5	con 4 vientos, aséptica	180	119,00 €

astik's

**PLACA DE PETRI DE VIDRIO**

Fabricada en vidrio sodocálcico

referencia	∅ _{base} (mm)	h (mm)	unidades por ref.	precio
PDIN-060-020	60	15	20	22,79 €
PDIN-080-020	80	15	20	22,79 €
PDIN-100-020	100	20	20	30,93 €
PDIN-150-006	150	25	6	25,24 €

LBG

**PLACA DE PETRI DE VIDRIO BOROSILICATO**

Fabricada en vidrio borosilicato LBG 3.3

referencia	∅ _{base} (mm)	h (mm)	unidades por ref.	precio
PDI3-060-012	60	15	12	18,69 €
PDI3-080-010	80	15	10	18,97 €
PDI3-100-008	100	20	8	21,54 €
PDI3-150-006	150	30	6	73,81 €

LBG

**SOPORTE PARA PLACAS PETRI**

SopORTE de acero inoxidable para placas de Petri de ≤ 100 mm de diámetro. El asa facilita el transporte de hasta tres columnas paralelas de placas apiladas

referencia	dimensiones (mm)	descripción	unidades por ref.	precio
SOPE-003-001	340 × 110 × 380	acero inoxidable, 3 columnas	1	34,08 €

clink



astik's

ASA DE SIEMBRA CALIBRADA

De HIPS. Mango forma hexagonal con estrías. Certificado de esterilización gratuito disponible en la web

referencia	tipo	unidades por ref.	precio
LOOH-E01-1K0	1 µl color blanco, estéril, 20 uds/bolsa cierre zip	1000	29,00 €
LOOH-E01-500	1 µl color blanco, estéril, 1 ud/peel pack	500	39,00 €
LOOH-E10-1K0	10 µl color azul oscuro, estéril, 20 uds/bolsa cierre zip	1000	29,00 €
LOOH-E10-500	10 µl color azul oscuro, estéril, 1 ud/peel pack	500	39,00 €

astik's

ASA PARA EXTENSIONES

Asa de poliestireno estéril con superficie redondeada para evitar dañar la superficie del medio. Certificado de esterilización gratuito disponible en la web

referencia	tipo	unidades por ref.	precio
SPRP-L01-2K0	forma en L, bolsa unitaria	2000	235,87 €
SPRP-L05-2K0	forma en L, bolsa de 5 uds.	2000	235,87 €
SPRP-T01-2K0	forma en T, bolsa unitaria	2000	286,69 €
SPRP-T05-2K0	forma en T, bolsa de 5 uds.	2000	238,68 €
SPHK-020-2K0	forma en gancho, bolsa de 20 uds.	2000	123,31 €
SPHK-050-2K0	forma en gancho, bolsa de 50 uds.	2000	123,31 €

clink

ASA DE DIGRALSKY DE ACERO

Con tratamiento superficial electrolítico. Ideales para la dispersión uniforme de células en medios de cultivo, ofreciendo durabilidad y facilidad de uso. Diseñadas con cabeza recta, están disponibles en tres tamaños. Autoclavable

referencia	tipo	unidades por ref.	precio
SPRS-A16-010	200 x 3 mm con lados de 16 mm	10	14,89 €
SPRS-A25-010	200 x 4 mm con lados de 25 mm	10	17,58 €
SPRS-A30-010	200 x 4 mm con lados de 30 mm	10	18,27 €

clink

MANGO DE KOLLE

Cada mango se suministra con dos asas de siembra de Ni-Cr, final en aro de Ø2,5 mm. Accesorios disponibles en la web

referencia	tipo	unidades por ref.	precio
KOLS-200-001	mango corto (200 mm) + 2 asas de siembra de Ni-Cr	1	5,72 €
KOLS-290-001	mango largo (290 mm) + 2 asas de siembra de Ni-Cr	1	6,49 €

lbox

ESTERILIZADOR INFRARROJO, S825 / S825L

Dispositivo seguro y eficiente que esteriliza en solo 5 - 7 segundos, sin necesidad de llama abierta, lo que mejora la seguridad en el laboratorio. Funciona en entornos anaeróbicos y es fácil de limpiar. Temperatura máxima de 825 °C ± 50 °C. Es ideal para objetos de esterilización con diámetros de hasta 14 mm y 35 mm, con tiempos de calentamiento de 10 minutos. Garantía 2 años

referencia	descripción	unidades por ref.	precio
STER-825-001	modelo S825, 150 W, para objetos de Ø 14 mm, h 150 mm	1	164,23 €
STER-82L-001	modelo S825L, 240 W, para objetos de Ø 35 mm, h 100 mm	1	189,56 €



ESTERILIZADOR INFRARROJO, S850

Diseñado para la esterilización de equipos de laboratorio como agujas, pinzas y otros pequeños objetos con altas temperaturas y cortos tiempos de esterilización (5-7 segundos). Se pueden usar también con bajas temperaturas y esterilización larga para prevenir la contaminación. Rango de temperatura: $T_{amb} +20 - +850$ °C. Diámetro máximo de objetos a esterilizar: 15 mm. Ángulo ajustable: 45-75°. Dimensiones (L x A x H): 210 x 90 x 170 mm. 220 V / 50-60 Hz. Garantía 2 años

referencia	descripción	unidades por ref.	precio
STER-850-001	esterilizador infrarrojo LBX S850	1	492,62 €

lbx



CUENTA UNIDADES MANUAL

Contador de 4 dígitos que permite llegar hasta 9999

referencia	descripción	unidades por ref.	precio
HCNT-001-001	contador hasta 9999	1	8,37 €

METRIA



CONTADOR DE COLONIAS, CC100

Diseñado para especificar el número de colonias microbianas presentes en las placas de muestra con la máxima eficiencia. Cuatro pantallas LED de 3 dígitos (0-999) muestran los valores de recuentos actuales y anteriores. Puede hacer un promedio a partir de conteos múltiples y almacenar hasta 100 promedios en la memoria. El botón BACK puede restar datos cuando se cuenta en exceso. Soporte de plato ajustable adecuado para placas de Petri de 90-150 mm o 60 mm. Sensibilidad a la presión ajustable. Opcional: Software para añadir, borrar, buscar, imprimir y guardar datos en formato Excel (.csv). Dimensiones (mm): 351 x 302 x 370. 100-240 V / 50-60 Hz. Garantía 2 años

referencia	descripción	unidades por ref.	precio
CLCN-100-001	contador de colonias LBX CC100	1	1139,80 €
CLCN-A01-001	software para contador de colonias LBX CC100	1	120,21 €

lbx



TUBOS DE CULTIVO CON TAPONES DE DOBLE POSICIÓN

Tapón de PE de doble posición; posición suelta para trabajo aeróbico o sellada para cultivos anaeróbicos. Esterilizado por radiación gamma. Peel-pack individual. Certificado de esterilización gratuito disponible en la web

referencia	Ø _{ext.} (mm)	l (mm)	descripción	unidades por ref.	precio
CLTU-05P-500	12	75	5 ml, sin graduación, PP	500	52,79 €
CLTU-12P-500	17	100	15 ml, sin graduación, PP	500	92,57 €
CLTU-5WP-500	12	75	5 ml, con graduación, PP	500	63,50 €
CLTU-1WP-500	17	100	15 ml, con graduación, PP	500	104,04 €
CLTU-05S-500	12	75	5 ml, sin graduación, PS	500	45,90 €
CLTU-12S-500	12	100	7 ml, sin graduación, PS	500	59,67 €
CLTU-15S-500	17	100	15 ml, sin graduación, PS	500	92,57 €
CLTU-5WS-500	12	75	5 ml, con graduación, PS	500	59,67 €
CLTU-1WS-500	17	100	15 ml, con graduación, PS	500	104,04 €

astik's



BRANCHIA



FILTROS DE MEMBRANA DE MCE, ESTÉRILES

Membranas mixtas de nitrato de celulosa y acetato de celulosa (MCE). Blancas con cuadrícula negra para un mejor contraste y observación en aplicaciones en microbiología. Estériles en embalaje individual

referencia	∅ (mm)	poro (µm)	unidades por ref.	precio
MCNB-247-100	47	0,22	100	28,40 €
MCNB-447-100	47	0,45	100	28,40 €
MCNB-847-100	47	0,80	100	35,01 €
MCNB-250-100	50	0,22	100	30,19 €
MCNB-450-100	50	0,45	100	30,19 €



PLACA DE PORCELANA PARA TINCIÓN

Esmerlado excepto en la superficie exterior de la base

referencia	dimensiones (mm)	∅ cavidad (mm)	tipo	unidades por ref.	precio
SPPC-006-001	94 x 62	21	6 cavidades	1	2,38 €
SPPC-012-001	115 x 88	21	12 cavidades	1	3,20 €



PLACAS DE 3 CAVIDADES DE POLIETILENO

Particularmente útil para test de colorimetría

referencia	dimensiones (mm)	∅ cavidad (mm)	prof. cavidad (mm)	unidades por ref.	precio
CTYP-003-010	28 x 58	21	7	10	11,44 €



PLACAS DE 8 CAVIDADES DE POLIESTIRENO

Particularmente útil para test de colorimetría

referencia	dimensiones (mm)	∅ cavidad (mm)	prof. cavidad (mm)	unidades por ref.	precio
CTYP-008-010	95 x 57	15	2	10	25,35 €



CUBETA PARA TINCIÓN DE VIDRIO

Fabricado en vidrio neutro. Con tapa

referencia	tipo	unidades por ref.	precio
MSSN-001-001	Coplin (A), para 5 portaobjetos	1	12,87 €
MSSN-002-001	Schieferdecker (B), para 10 portaobjetos	1	9,46 €
MSSN-003-001	Hellendahl (C), para 9 portaobjetos	1	11,18 €



CUBETA PARA TINCIÓN DE PMP

Fabricado en polimetilpenteno (PMP o TPX). Todas las cubetas incluyen tapa. Nota: el PMP puede ser atacado químicamente por xileno después de 2 días a temperatura ambiente

referencia	tipo	unidades por ref.	precio
MSSX-002-001	Schieferdecker (A), para 10 portaobjetos	1	17,37 €
MSSX-003-001	Hellendahl (B), para 8 portaobjetos	1	13,86 €

CUBETA PARA TINCIÓN TIPO COPLIN DE POLIPROPILENO

Con tapa de rosca

referencia	tipo	unidades por ref.	precio
MSSP-001-001	para 5 portaobjetos	1	5,32 €

astik's

**CUBETA PARA TINCIÓN, TIPO HAUSSER-GEDIGK**

De vidrio, con tapa y soporte portaobjetos de acero inoxidable

referencia	l (cm)	h (cm)	w (cm)	tipo	unidades por ref.	precio
MSHN-030-001	10	9	10	para 30 portaobjetos	1	32,65 €
MSHN-060-001	16	9	10	para 60 portaobjetos	1	43,00 €

LBG

**CUBETA PARA TINCIÓN DE PMP CON RACK EXTRAÍBLE**

Incluye cubeta en polimetilpenteno (PMP o TPX), rack portaobjetos de polipropileno y dos tapas (una totalmente cerrada y otra con una abertura para el mango del rack). Nota: el PMP puede ser atacado químicamente por xileno después de 2 días a temperatura ambiente

referencia	tipo	unidades por ref.	precio
MSHX-020-001	para 20 portaobjetos	1	32,96 €

astik's

**PORTAOBJETOS BASIC LINE**

La opción más económica para educación y para aplicaciones de rutina en veterinaria, análisis de orina, etc. Fabricados en vidrio claro prelimpiado. Dimensiones: 25 x 75 mm y espesor 1,0-1,2 mm. Envasados en cajas de cartón de 50 unidades con papel protector entre cada portaobjeto y cada cajita protegida con una funda sellada de nylon (envase tropical)

referencia	esquinas	descripción	unidades por ref.	precio
SLIU-005-050	90°	cantos sin pulir	50	1,47 €
SLIG-005-050	45°	cantos pulidos	50	1,83 €
SLIF-005-050	90°	cantos pulidos, banda mate en 1 cara	50	2,04 €

LBG



En "pack ahorro" (50 cajas de 50 portaobjetos)

SLIU-005-2K5	90°	cantos sin pulir	50 x 50	57,99 €
SLIG-005-2K5	45°	cantos pulidos	50 x 50	72,26 €
SLIF-005-2K5	90°	cantos pulidos, banda mate en 1 cara	50 x 50	81,98 €

FUNDA DE TRANSPORTE PARA PORTAOBJETOS

De polipropileno. Para portaobjetos de 25 x 75 mm

referencia	tipo	unidades por ref.	precio
MSMP-001-001	para 1 portaobjetos	1	0,84 €
MSMP-002-001	para 2 portaobjetos	1	1,02 €
MSMP-005-001	para 5 portaobjetos	1	2,42 €

b



LBG | PORTAOBJETOS *STANDARD LINE*

La mejor relación calidad/precio para todo tipo de aplicaciones. Fabricados en vidrio claro prelimpiado. Dimensiones: 25 x 75 mm y espesor 1,0 - 1,2 mm. Cada portaobjetos lleva impreso "Labbox" en un lado. Envasados en cajas de cartón de 50 unidades protegidas por doble celofán

referencia	esquinas	descripción	unidades por ref.	precio
SLIU-010-050	90°	cantos sin pulir	50	2,33 €
SLIG-010-050	45°	cantos pulidos	50	3,33 €
SLIF-010-050	45°	cantos pulidos banda mate en 1 cara	50	3,65 €
SLIU-D10-050	90°	cantos sin pulir, banda mate en 2 caras	50	2,94 €
SLIF-D10-050	45°	cantos pulidos, banda mate en 2 caras	50	3,87 €
En "pack ahorro" (50 cajas de 50 portaobjetos)				
SLIU-010-2K5	90°	cantos sin pulir	50 x 50	92,06 €
SLIG-010-2K5	45°	cantos pulidos	50 x 50	131,63 €
SLIF-010-2K5	45°	cantos pulidos banda mate en 1 cara	50 x 50	144,72 €
SLIU-D10-2K5	90°	cantos sin pulir, banda mate en 2 caras	50 x 50	116,28 €
SLIF-D10-2K5	45°	cantos pulidos, banda mate en 2 caras	50 x 50	152,84 €

LBG | PORTAOBJETOS *PREMIUM LINE*

Calidad superior a un precio asequible para aplicaciones de rutina en patología, histología, citología y otros campos que requieran una calidad elevada. Fabricados en vidrio claro prelimpiado, cantos biselados y esquinas cortadas a 45°. Dimensiones: 25 x 75 mm y espesor 1,0-1,2 mm. Cada portaobjetos lleva impreso "Labbox" en un lado. Envasados en cajas de cartón de 50 unidades protegidas por doble celofán

referencia	descripción	unidades por ref.	precio
SLIB-G10-050	sin banda mate	50	4,00 €
SLIB-F10-050	banda mate en 1 cara	50	4,58 €
SLIB-B10-050	banda mate en 2 caras	50	4,82 €
En "pack ahorro" (50 cajas de 50 portaobjetos)			
SLIB-G10-2K5	sin banda mate	50 x 50	158,07 €
SLIB-F10-2K5	banda mate en 1 cara	50 x 50	181,09 €
SLIB-B10-2K5	banda mate en 2 caras	50 x 50	191,14 €

bb | CAJA PARA ALMACENAR PORTAOBJETOS

De poliestireno. Con tapa separable y ranuras numeradas para portaobjetos de 76 x 26 mm

referencia	l (mm)	w (mm)	h (mm)	tipo	unidades por ref.	precio
MSBP-025-001	125	95	35	para 25 portaobjetos	1	3,24 €
MSBP-050-001	230	100	35	para 50 portaobjetos	1	6,01 €
MSBP-100-001	230	185	35	para 100 portaobjetos	1	10,83 €

bb | CAJA PARA ALMACENAR PORTAOBJETOS

La tapa transparente permite observar el contenido. Dispone de 100 ranuras numeradas para portaobjetos de 76 x 26 mm

referencia	l (mm)	w (mm)	h (mm)	tipo	unidades por ref.	precio
MSRP-100-001	250	85	90	para 100 portaobjetos	1	15,76 €



CAJA PARA ALMACENAR PORTAOBJETOS

De ABS color naranja. Con tapa unida al cuerpo central mediante bisagras y protección de corcho en la base

referencia	tipo	unidades por ref.	precio
MSLP-012-001	para 12 portaobjetos	1	1,25 €
MSLP-025-001	para 25 portaobjetos	1	2,02 €
MSLP-050-001	para 50 portaobjetos	1	2,85 €
MSLP-100-001	para 100 portaobjetos	1	6,25 €

bb

**ARCHIVADOR DE CARTÓN PARA PORTAOBJETOS**

Adecuado para almacenar portaobjetos. Compartimentos hundidos y cubiertas interiores para proteger las muestras. Compatible con portaobjetos de 26 x 76 mm y 0,8-1,2 mm de ancho

referencia	w (mm)	l (mm)	tipo	unidades por ref.	precio
MSAR-002-050	76	94	para 2 portaobjetos	50	22,75 €
MSAR-003-050	110	118	para 2 portaobjetos	50	26,94 €
MSAR-004-050	110	150	para 4 portaobjetos	50	30,37 €
MSAR-010-005	120	340	para 10 portaobjetos, con índice	5	14,32 €
MSAR-020-005	240	340	para 20 portaobjetos, con índice	5	22,03 €
MSAR-030-005	285	340	para 30 portaobjetos, con índice	5	43,26 €
MSAR-048-005	380	400	para 48 portaobjetos, con índice	5	56,20 €

bb

**ARCHIVADOR DE PP PARA PORTAOBJETOS**

Compartimentos hundidos y cubiertas interiores para proteger las muestras. Compatible con portaobjetos de 26 x 76 mm y 0,8-1,2 mm de ancho

referencia	w (mm)	l (mm)	tipo	unidades por ref.	precio
MSAP-001-200	83,7	41	para 1 portaobjetos	200	31,54 €
MSAP-002-100	83,7	69	para 2 portaobjetos	100	21,47 €
MSAP-003-100	83,7	98	para 3 portaobjetos	100	30,03 €

bb

**DISPENSADOR DE PORTAOBJETOS**

Cuerpo de ABS con tapa transparente de PS. Adecuado para portaobjetos de 25 x 75 mm y 1,0 - 1,2 mm de grosor

referencia	descripción	unidades por ref.	precio
SLID-001-001	capacidad para 72 portaobjetos	1	18,56 €

bb

**CAJA PARA ALMACENAJE VERTICAL DE PORTAOBJETOS**

En PP transparente. Diseñada para alojar 5 portaobjetos de 26 x 76 mm y 0,8 - 1,2 mm de ancho en posición vertical

referencia	descripción	unidades por ref.	precio
MSVP-005-100	capacidad para 5 portaobjetos	100	14,44 €

bb

NEW





CUBREOBJETOS STANDARD LINE



Fabricados en vidrio claro prelimpiado. Envasados en caja de plástico protegida con funda de aluminio sellada (envase tropical)

referencia	l (mm)	w (mm)	grosor (mm)	unidades por ref.	precio
COVN-018-200	18	18	0,13-0,16	200	2,12 €
COVN-020-200	20	20	0,13-0,16	200	2,21 €
COVN-022-200	22	22	0,13-0,16	200	2,58 €
COVN-024-200	24	24	0,13-0,16	200	2,95 €
COVN-032-100	24	32	0,13-0,16	100	2,21 €
COVN-040-100	24	40	0,13-0,16	100	2,35 €
COVN-050-100	24	50	0,13-0,16	100	2,65 €
COVN-060-100	24	60	0,13-0,16	100	3,04 €
En "pack ahorro"					
COVN-018-1K0	18	18	0,13-0,16	5 x 200	8,17 €
COVN-020-1K0	20	20	0,13-0,16	5 x 200	8,97 €
COVN-022-1K0	22	22	0,13-0,16	5 x 200	10,49 €
COVN-024-1K0	24	24	0,13-0,16	5 x 200	11,92 €
COVN-032-1K0	24	32	0,13-0,16	10 x 100	17,94 €
COVN-040-1K0	24	40	0,13-0,16	10 x 100	20,94 €
COVN-050-1K0	24	50	0,13-0,16	10 x 100	21,56 €
COVN-060-1K0	24	60	0,13-0,16	10 x 100	24,62 €



ARCHIVADOR PARA PORTAOBJETOS Y CASETES

Archivadores fabricados con material ABS de alta resistencia, en color blanco. Diseñados para almacenar portaobjetos y casetes. Todos los módulos son apilables. Todos los módulos pueden apilarse para una mejor organización y ahorro de espacio, permitiendo diferentes configuraciones. Cada sección contiene 14 cajones individuales, que pueden almacenar hasta 5600 (14 x 400) portaobjetos o 910 casetes (14 x 65)

referencia	l (mm)	w (mm)	h (mm)	descripción	unidades por ref.	precio
ARPC-BAS-001	480	485	71	base	1	36,10 €
ARPC-TAP-001	480	485	26	tapa	1	29,23 €
ARPC-SLI-001	480	485	146	sección para portaobjetos	1	137,54 €
ARPC-CAS-001	480	485	91	sección para casetes	1	123,79 €



BRANCHIA



Unidades filtrantes estériles listas para usar apropiados para control microbiológico de diversa índole. Están compuestos por una base con membrana filtrante, pad absorbente de celulosa debajo, vaso graduado de 100 ml y tapa transparente con lupa. Membrana blanca removible. De un solo uso. Tras el filtrado, su base junto con la tapa pueden utilizarse como placa de Petri para realizar el cultivo. Esterilizados por radiación gamma y envasados individualmente en bolsa de polietileno de fácil apertura

referencia	poro (µm)	unidades por ref.	precio
MMCB-BF2-050	0,22	50	142,48 €
MMCB-BF4-050	0,45	50	142,48 €
MMCB-BF8-050	0,80	50	185,22 €
MMCB-BF1-050	1,00	50	185,22 €



MEDIOS DE CULTIVO PARA MICROBIOLOGÍA

AGAR AGAR

labkem

CAS: 9002-18-0 EC: 232-658-1 TARIC code: 13023100

AGAR AGAR BAC	referencia	envase	precio
<p>Homogeneous, free flowing and beige. If any changes physically, discard product. App. White to pale brown powder Moisture < 12% Conc. of use 1.2 - 1.6% Ash < 4.5% Absence of inhibitors Turb. (1.5%) < 8NTU</p> <p>pH (1.5%)bef.autocl. 6.0 - 7.5 pH (1.5%)aft. autocl. 6.0 - 7.5 Colour. before autocl. (450nm) < 0.25 Colour. after autocl. (450nm) < 0.30 Gel strength (Nikan) 800 - 1100g/cm Gel point (1.5%) 34 - 38°C Melt. range (1.5%) 85 - 90°C Part. size (mesh 60 ASTM) > 95%</p> <p>As < 0.0003% Pb < 0.0005% Hg < 0.0001% Cd < 0.0001% Heavy met. < 0.002%</p>	AGAG-00P-500	 500 g	78,85 €

AGAR BILIS ROJO VIOLETA CON GLUCOSA (VRBG)

labkem

TARIC code: 13023100

AGAR BILIS ROJO VIOLETA CON GLUCOSA (VRBG) BAC PH.EUR, ISO-21528	referencia	envase	precio
<p>Homogeneous, free flowing and fine powder. If any changes physically, discard product. App.: Purple red pH (25°C): 7.2 - 7.6</p> <p>Conc. of use: 41.5g/l Preparation: Dissolve 41.5 gr on 1 L with heat and boil for 1 min until complete dissolution. Sterilize at 118°C for 15 min.</p> <p>(AVOID OVERHEATING) Once open. avoid hydration Storage temp.: 2 - 25°C</p>	ABVG-IEP-500	 500 g	73,63 €

AGAR BILIS ROJO VIOLETA CON LACTOSA (VRBL)

labkem

TARIC code: 13023100

AGAR BILIS ROJO VIOLETA CON LACTOSA (VRBL) BAC ISO-4832	referencia	envase	precio
<p>Homogeneous, free flowing and beige-reddish. If any changes physically, discard product.</p> <p>App.: Purple red pH (25°C): 7.2 - 7.6 Conc. of use: 41.5g/l Preparation:</p> <p>Dissolve 41.5 gr on 1 L with heat and boil for 1 min until complete dissolution. (DO NOT AUTOCLAVE)</p> <p>Once open. avoid hydration Storage temp.: 2 - 25°C</p>	ABVL-00I-500	 500 g	74,05 €

AGAR CHAPMAN (TTC)

labkem

TARIC code: 13023100

AGAR CHAPMAN (TTC) BAC ISO-9308-1	referencia	envase	precio
<p>Homogeneous, free flowing and greenish-beige. App.: Violet-red pH (25°C): 7.0 - 7.4</p> <p>If any changes physically, discard product. Conc. of use: 56.15g/l</p> <p>Preparation: Dissolve 56.15gr on 1 L with heat and boil for 1 min until complete dissolution.</p> <p>Steril. 121°C for 15 min. Once open. avoid hydration Storage temp.: 2 - 25°C</p>	AGCH-00I-500	 500 g	65,43 €

AGAR CROMOGÉNICO TRIPTONA BILIS X-GLUCORÓNIDO (TBX)

labkem

TARIC code: 13023100

AGAR CROMOGÉNICO TRIPTONA BILIS X-GLUCORÓNIDO (TBX) BAC ISO-16649-2,3	referencia	envase	precio
<p>Homogeneous, free flowing and beige. If any changes physically, discard product. App.: Amber slight.opalesc. pH (25°C): 7.0 - 7.4 Conc. of use: 36.6g/l</p> <p>Preparation: Dissolve 36.6 gr on 1 L with heat and boil for 1 min until complete dissolution. Sterilize at 121°C for 12 min. Once open. avoid hydration</p> <p>Storage temp.: 2 - 25°C</p>	AGTB-00I-500	 500 g	189,03 €



AGAR DEXTROSA SABORAUD

labkem

TARIC code: 13023100

AGAR DEXTROSA SABORAUD BAC PH. EUR.	referencia	envase	precio
<p>Homogeneous, free flowing and beige. If any changes physically, discard product. App.: Amber/slight opalesc. pH (25°C): 5.4 - 5.8 Conc. of use: 65g/l</p> <p>Preparation: Sterilize at 118-121°C for 15min. Dissolve 65 gr. on 1 L with heat and boil for 1 min until complete dissolution. (AVOID OVERHEATING)</p> <p>Once open. avoid hydration Storage temp.: 2 - 25°C</p>	AGDS-0EP-500	 500 g	55,30 €

AGAR DEXTROSA SABORAUD CON CLORANFENICOL

labkem

TARIC code: 13023100

AGAR DEXTROSA SABORAUD CON CLORANFENICOL BAC	referencia	envase	precio
<p>Homogeneous, free flowing and beige. If any changes physically, discard product. App.: Amber slight opalesc. pH (25°C): 5.4 - 5.8 Conc. of use: 65.5g/l</p> <p>Preparation: Dissolve 65.5 gr on 1 L with heat and boil for 1 min until complete dissolution. Steril. 121°C for 15 min. (AVOID OVERHEATING)</p> <p>Once open. avoid hydration Storage temp.: 2 - 25°C</p>	AGSC-00P-500	 500 g	53,30 €

AGAR HIERRO TRIPLE AZÚCAR (TSI)

labkem

TARIC code: 13023100

AGAR HIERRO TRIPLE AZÚCAR (TSI) BAC ISO-6579, ISO-19250	referencia	envase	precio
<p>Homogeneous, free flowing and pink in colour. App.: Red pH (25°C): 7.2 - 7.6 Preparation: If any changes physically, discard product. Conc. of use: 64.6g/l Dissolve 64.6 gr in 1 L of water and boil for 1 min until complete</p> <p>dissolution. Sterilize at 121°C for 15 minutes. (AVOID OVERHEATING) Once open. avoid hydration Storage temp.: 2 - 25°C</p>	AGTS-00I-500	 500 g	95,33 €

AGAR MACCONKEY

labkem

TARIC code: 13023100

AGAR MACCONKEY BAC PH. EUR., ISO-21567	referencia	envase	precio
<p>Homogeneous, free flowing and beige-pink. If any changes physically, discard product. App.: Beige - pink pH (25°C): 6.9 - 7.3 Conc. of use: 50g/l</p> <p>Preparation: Dissolve 50 gr. on 1 L with heat and boil for 1 min until complete dissolution. Steril. 121°C for 15 min. Once open. avoid hydration</p> <p>Storage temp.: 2 - 25°C</p>	AGMC-IEP-500	 500 g	67,48 €

AGAR MAN, ROGOSA Y SHARPE (MRS)

labkem

TARIC code: 13023100

AGAR MAN, ROGOSA Y SHARPE (MRS) BAC	referencia	envase	precio
<p>Homogeneous, free flowing and beige. If any changes physically, discard product. App.: Amber slight opalesc. pH (25°C): 6.0 - 6.4 Conc. of use: 62g/l</p> <p>Preparation: Dissolve 62 gr on 1 L with heat and boil for 1 min until complete dissolution. Sterilize at 121°C for 12 min. Once open. avoid hydration</p> <p>Storage temp.: 2 - 25°C</p>	AGMR-00P-500	 500 g	65,98 €

AGAR MÉTODOS ESTÁNDAR (PCA)

labkem

TARIC code: 13023100

AGAR MÉTODOS ESTÁNDAR (PCA) BAC ISO-4833	referencia	envase	precio
<p>Homogeneous, free flowing and light-toasted. If any changes physically, discard product. Col. of the prep. med.: Clear amber, slightly opalescent pH (25°C): 6.8 - 7.2 Microb. test: passes test Conc. of use: 23.5g/l Preparation:</p> <p>Dissolve 23.5 gr on 1 L with heat and boil for 1 min until complete dissolution. Steril. 121°C for 15 min. Once open. avoid hydration Storage temp.: 2 - 25°C</p>	AGSM-00I-500	 500 g	57,35 €



AGAR MUELLER HINTON

labkem

TARIC code: 13023100

AGAR MUELLER HINTON BAC	referencia	envase	precio
<p>Homogeneous, free flowing and Cream. If any changes physically, discard product. Col. of the prep. med.: Amber slight opalesc. Col. of prep. med. w/blood: Red pH (25°C): 7.2 - 7.6</p> <p>Microb. test: Passes test Conc. of use: 38g/l Preparation: Dissolve 38 gr on 1 L with heat and boil for 1 min until complete dissolution. Steril. 121°C for 15 min.</p> <p>(AVOID OVERHEATING) Once open. avoid hydration Storage temp.: 2 - 25°C</p>	AGMH-00P-500	 500 g	92,73 €

AGAR SOJA Y TRIPTICASEÍNA (TSA)

labkem

TARIC code: 13023100

AGAR SOJA Y TRIPTICASEÍNA (TSA) BAC PH. EUR.	referencia	envase	precio
<p>Homogeneous, free flowing and beige in colour. If any changes physically, discard product. Col. of prep. med. w/blood: Cherry red pH (25°C): 7.1 - 7.5 Conc. of use: 40g/l Preparation: Diss. 40 gr in 1 L of water w/heat and boil for 1 min until complete dissol. Sterilize at 121°C for 15 minutes. Once open. avoid hydration</p> <p>S. aureus ATCC25923 Growth: Good S. aureus ATCC6538 Growth: Good S. epidermidis ATCC12228 Growth: Good S pneumoniae ATCC 6303 Growth: Good Streptococcus pneumoniae ATCC 6303 Growth: Good S. pyogenes ATCC 19615 Growth: Good P. aeruginosa ATCC 9027 Growth: Good B. subt. ATCC 6633 Growth: Good C. albicans ATCC 10231 Growth: Good A. brasiliensis ATCC 16404 Growth: Good</p>	AGST-0EP-500	 500 g	59,53 €

AGAR SULFITO POLIMIXINA SULFADIAZINA (SPS)

labkem



TARIC code: 13023100

AGAR SULFITO POLIMIXINA SULFADIAZINA (SPS) BAC	referencia	envase	precio
<p>Homogeneous, free flowing and beige. If any changes physically, discard product. App.: Amber slight opalesc pH (25°C): 6.8 - 7.2 Conc. of use: 39.7g/l</p> <p>Preparation: Dissolve 39.7 gr on 1 L with heat and boil for 1 min until complete dissolution. Steril. 121°C for 15 min. Once open. avoid hydration</p> <p>Storage temp.: 2 - 25°C</p>	AGSP-00P-500	 500 g	90,70 €

AGAR XILOSA LISINA DESOXICOLATO (XLD)

labkem

TARIC code: 13023100



AGAR XILOSA LISINA DESOXICOLATO (XLD) BAC PH. EUR	referencia	envase	precio
<p>Homogeneous, free flowing and pink. If any changes physically, discard product. App.: Reddish-orange pH (25°C): 7.2 - 7.6 Conc. of use: 55.2g/l</p> <p>Preparation: Dissolve 55.2 gr on 1 L with heat and boil for 1 min until complete dissolution. (DO NOT AUTOCLAVE)</p> <p>(AVOID OVERHEATING) Once open. avoid hydration Storage temp.: 2 - 25°C</p>	AGXL-0EP-500	 500 g	116,18 €
AGAR XILOSA LISINA DESOXICOLATO (XLD) BAC ISO-6579, ISO-19250, ISO-21567	referencia	envase	precio
<p>Homogeneous, free flowing and pink. If any changes physically, discard product. App.: Reddish-orange pH (25°C): 7.2 - 7.6 Conc. of use: 54g/l</p> <p>Preparation: Dissolve 54 gr on 1 L with heat and boil for 1 min until complete dissolution. (DO NOT AUTOCLAVE)</p> <p>(AVOID OVERHEATING) Once open. avoid hydration Storage temp.: 2 - 25°C</p>	AGXL-00I-500	 500 g	126,98 €



AGUA PEPTONADA TAMPONADA

labkem

TARIC code: 13023100

AGUA PEPTONADA TAMPONADA BAC PH. EUR.	referencia	envase	precio
<p>Homogeneous, free flowing and whitish. If any changes physically, discard product. App.: Transparent pH (25°C): 6.8 - 7.2 Conc. of use: 16.1g/l</p> <p>Preparation: Dissolve 16.1 gr on 1 L with heat and boil for 1 min until complete dissolution. Steril. 121°C for 15 min. Once open. avoid hydration</p> <p>Storage temp.: 2 - 25°C</p>	AGPT-OEP-500	 500 g	43,33 €
AGUA PEPTONADA TAMPONADA BAC ISO-6579, ISO-22964, ISO-6887, ISO-19250, DIN-10181, DIN-10160	referencia	envase	precio
<p>Homogeneous, free flowing and slightly toasted. If any changes physically, discard product. App.: Light amber pH (25°C): 6.8 - 7.2</p> <p>Conc. of use: 20g/l Preparation: Dissolve 20 gr on 1 L with heat and boil for 1 min until complete dissolution. Steril. 121°C for 15 min.</p> <p>Once open. avoid hydration Storage temp.: 2 - 25°C</p>	AGPT-ODI-500	 500 g	37,55 €

BASE DE AGAR BAIRD PARKER

labkem

TARIC code: 13023100

BASE DE AGAR BAIRD PARKER BAC PH. EUR.	referencia	envase	precio
<p>Homogeneous, free flowing and toasted in colour. If any changes physically, discard product. App.: yellow opalescent</p> <p>pH (25°C): 6.6 - 7.0 Conc. of use: 63g/l Preparation: Dissolve 63 gr on 1 L with heat and boil for 1 min until complete dissolution. Steril. 121°C for 15 min. Once open. avoid hydration Storage temp.: 2 - 25°C</p>	ABBP-OEP-500	 500 g	91,63 €

BASE DE AGAR SANGRE

labkem



TARIC code: 13023100

BASE DE AGAR SANGRE BAC	referencia	envase	precio
<p>Homogeneous, free flowing and toasted in colour. If any changes physically, discard product. App.: amber pH (25°C): 7.1 - 7.5 Conc. of use: 40g/l Preparation: Dissolve 40 gr in 1 L of water and boil for 1 min until complete</p> <p>dissolution. Sterilize at 121°C for 15 minutes. Cool to 45-50°C and aseptically add 5-10% of sterile defibrinated blood (Avoid bubbles in homogenization) If desired, add BLPS-00P to increase growth. Once open. avoid hydration Storage temp.: 2 - 25°C</p>	ABBL-00P-500	 500 g	126,48 €

BASE DE CALDO FRASER PARA LISTERIA

labkem

TARIC code: 13023100

BASE DE CALDO 1/2 FRASER PARA LISTERIA BAC ISO-11290-1	referencia	envase	precio
<p>Homogeneous, free flowing and beige. If any changes physically, discard product. App.: Purple red pH (25°C): 7.0 - 7.4 Conc. of use: 14.35g/l</p> <p>Preparation: Dissolve 28.7 gr on 500 ml with heat and boil for 1 min until complete dissolution. Steril. 121°C for 15 min. Once open. avoid hydration</p> <p>Storage temp.: 2 - 25°C</p>	FRLB-OHI-500	 500 g	85,85 €
BASE DE CALDO FRASER PARA LISTERIA BAC ISO-11290-1	referencia	envase	precio
<p>Homogeneous, free flowing and beige. If any changes physically, discard product. App.: Purple red pH (25°C): 7.0 - 7.4 Conc. of use: 14.35g/l</p> <p>Preparation: Dissolve 28.7 gr on 500 ml with heat and boil for 1 min until complete dissolution. Steril. 121°C for 15 min. Once open. avoid hydration</p> <p>Storage temp.: 2 - 25°C</p>	FRLB-00I-500	 500 g	79,50 €



BASE DE CALDO MULLER-KAUFFMANN CON VERDE BRILLANTE Y NOVOBIOCINA

labkem



TARIC code: 13023100

BASE DE CALDO SEGÚN MULLER-KAUFFMANN CON VERDE BRILLANTE Y NOVOBIOCINA BAC ISO-6579	referencia	envase	precio
<p>Homogeneous, free flowing and white. If any changes physically, discard product. App.: Green-blue pH (25°C): 7.8 - 8.2 Conc. of use: 89.53g/l Preparation: Dissolve 89.53 gr on 1 L with heat and boil for 1 min until complete dissolution.</p> <p>Cool to 45-50°C and aseptically add 20 ml of IODI-R0A + POIO-00A solution (20g IODI + 25g POIO in 100ml of sterile distilled water) (DO NOT AUTOCLAVE) (AVOID OVERHEATING) Once open. avoid hydration Storage temp.: 2 - 25°C</p>	MKFB-001-500	 500 g	135,08 €

CALDO RAPPAPORT SOJA SEGÚN VASSILIADIS

labkem

TARIC code: 13023100

CALDO RAPPAPORT SOJA SEGÚN VASSILIADIS BAC PH. EUR.	referencia	envase	precio
<p>Homogeneous, free flowing and light-Beige. If any changes physically, discard product. App.: Blue pH (25°C): 5.0 - 5.4</p> <p>Conc. of use: 26.75g/l Preparation: Suspend 26,75g on 1 L with heat until complete dissol. Sterilize at 115°C for 15 min.</p> <p>(AVOID OVERHEATING) Once open. avoid hydration Storage temp.: 2 - 25°C</p>	RSVB-00E-500	 500 g	72,28 €
CALDO RAPPAPORT SOJA SEGÚN VASSILIADIS BAC ISO-6579, ISO-19250	referencia	envase	precio
<p>Homogeneous, free flowing and blue-greenish. If any changes physically, discard product. App.: Blue pH (25°C): 5.0 - 5.4 Conc. of use: 30.06g/l</p> <p>Preparation: Dissolve 33,37 gr in 1110 ml with heat until complete dissol. Sterilize at 115°C for 15 min. (AVOID OVERHEATING) Once open. avoid hydration Storage temp.: 2 - 25°C</p>	RSVB-00I-500	 500 g	88,88 €

CALDO SOJA TRIPTICASEÍNA (TSB)

labkem

TARIC code: 13023100

CALDO SOJA TRIPTICASEÍNA (TSB) BAC PH. EUR.	referencia	envase	precio
<p>Homogeneous, free flowing and light beige in colour. If any changes physically, discard product. Col. of the prep. med.: clear amber pH (25°C): 7.1 - 7.5 Conc. of use: 30g/l Preparation: Dissolve 30 gr on 1 L with heat and boil for 1 min until complete dissol. Sterilize at 121°C for 15 minutes. Once open. avoid hydration <i>B. abortus</i> ATCC 4315 Growth: Good <i>S. aureus</i>. ATCC6538 growth: Good</p> <p><i>E. coli</i> ATCC 25922 Growth: Good <i>E. coli</i> ATCC 8739 Growth: Good <i>E. aerogenes</i> ATCC 13048 Growth: Good <i>C. albicans</i> ATCC 10231 Growth: Good <i>S. pyogenes</i> ATCC 19615 Growth: Good <i>S pneumoniae</i> ATCC 6303 Growth <i>Streptococcus pneumoniae</i> ATCC 6303 Growth: Good <i>P. aeruginosa</i> ATCC 9027 Growth: Good <i>S. typhimurium</i> ATCC 14028 Growth: Good <i>B. subt.</i> ATCC 6633 Growth: Good <i>A. brasiliensis</i> ATCC 16404 Growth: Good</p>	STRB-0EP-500	 500 g	45,75 €

CALDO VERDE BRILLANTE BILIS AL 2% (BRILA)

labkem

TARIC code: 13023100

CALDO VERDE BRILLANTE BILIS AL 2% (BRILA) BAC ISO-4831, ISO-4832	referencia	envase	precio
<p>Homogeneous, free flowing and Beige-greenish. If any changes physically, discard product. App.: Brilliant green pH (25°C): 7.0 - 7.4 Conc. of use: 40g/l</p> <p>Preparation: Diss. 40 gr in 1 L of water w/heat and boil for 1 min until complete dissol. Steril. 121°C for 15 min. (AVOID OVERHEATING) Once open. avoid hydration</p> <p>Storage temp.: 2 - 25°C</p>	BRGR-00I-500	 500 g	76,40 €



EXTRACTO DE LEVADURA

labkern

CAS: 8013-01-2 EC: 232-387-9 TARIC code: 21021031

EXTRACTO DE LEVADURA BAC	referencia	envase	precio
Homogeneous, free flowing and beige. If any changes physically, discard product. Total N (on dry) > 10% Amino N (on dry) > 4.5% Moisture < 5% NaCl < 0.5% pH: 6.0 - 7.2 Total Plate Counts < 5000cfu/g Colif. Bact.: Negative Pathogen test: Negative Yeast and molds < 50cfu/g Once open. avoid hydration Storage temp.: 2 - 25°C	YEEX-1MB-500	 500 g	29,25 €

D(+)-GLUCOSA ANHIDRA

labkern

CAS: 50-99-7 MW: 180,16 EC: 200-075-1 TARIC code: 17023050



D(+)-GLUCOSA ANHIDRA BAC	referencia	envase	precio
App.: Colourless cryst. white powder Spec. Rot. (20°C;10%H ₂ O): 52.5 - 53.0° Insol. matter < 0.005% Loss on dry. (105 °C) < 0.2% Cl- < 0.0025% Starch: Passes test Acid. (Acetic acid) < 0.015% Ash (SO ₂) < 0.02% SO ₂ < 0.005% Fe < 0.0005% Heavy metals (Pb) < 0.0005% As < 0.00004% Pb < 0.0005%	GLUC-A0A-500	 500 g	13,01 €

MEDIO PARA LA DECARBOXILACIÓN DE LA LISINA

labkern

TARIC code: 13023100

MEDIO PARA LA DECARBOXILACIÓN DE LA LISINA BAC ISO-6579, ISO-10273, ISO-19250	referencia	envase	precio
Homogeneous, free flowing and light beige in colour. If any changes physically, discard product. App.: Violet pH (25°C): 6.6 - 7.0 Conc. of use: 9g/l Preparation: Dissolve 9 gr in 1 L of water and boil for 1 min until complete dissolution. Sterilize at 121°C for 15 minutes. Once open. avoid hydration Storage temp.: 2 - 25°C	LDBR-00I-500	 500 g	164,03 €

PEPTONA BACTERIOLÓGICA

labkern

CAS: 50-99-7 MW: 180,16 EC: 200-075-1 TARIC code: 17023000

PEPTONA BACTERIOLÓGICA BAC	referencia	envase	precio
Homogeneous, free flowing and beige. If any changes physically, discard product. Loss on dry. < 6% Amino N (on dry) > 2.6% Total N (on dry) > 12% Ash < 15% pH (2%): 6.5 - 7.5 Red. sugars: negative Undigest. prot.: negative Proteoses: negative NO ₂ : negative Tryptophan: negative Standard Plate Count < 5000cfu Molds and Yeast < 100cfu Once open. avoid hydration Storage temp.: 2 - 25°C	BACP-00P-500	 500 g	96,33 €

PEPTONA DE CASEÍNA (TRIPTONA)

labkern

CAS: 91079-40-2 EC: 293-428-4 TARIC code: 35040090

PEPTONA DE CASEÍNA (TRIPTONA) BAC	referencia	envase	precio
Homogeneous, free flowing and beige. If any changes physically, discard product. Amino N (on dry) > 3.9% Total N (on dry) > 10% Ash < 15% pH (2%): 6.5 - 7.5 Loss on drying < 6% Red. sugars: Negative Undigest. prot.: Negative Proteoses: Negative NO ₂ : Negative Tryptophan: Negative Standard Plate Count < 5000cfu Molds and Yeast < 100cfu Once open. avoid hydration Storage temp.: 2 - 25°C	TRYN-00P-500	 500 g	68,08 €

SUPLEMENTO CITRATO FERROAMÓNICO

labkern

TARIC code: 38229000

 Entrega en 2 semanas

SUPLEMENTO CITRATO FERROAMÓNICO BAC ISO-11290-1	referencia	envase	precio
Aseptically reconstitute 1 vial with 5 ml of sterile distilled water. Mix gently until complete dissolution and add aseptically to 500 ml of FRLB-00I and FRLB-00H, autoclaved and cooled to 50°C. Mix well and distribute into sterile containers. Microbial Contamination absence: passes test Storage temp.: 2 - 8°C	FACS-00P-010	 10 uds	88,11 €





SUPLEMENTO DE POLIENRIQUECIMIENTO

labkem

TARIC code: 38229000

 Entrega en 2 semanas



SUPLEMENTO DE POLIENRIQUECIMIENTO BAC		referencia	envase	precio
Aseptically reconstitute 1 vial of Polyenrichment Growth Supplement (vial A) with 1 vial of Polyenri If desired, this supplement can also be added to ABBL-00P. Includes 5 x Vial A and 5 x Vial B. Microbial Contamination absence: passes test Storage temp.: 2 - 8°C		BLPS-00P-010	 2x5 uds	93,31 €

SUPLEMENTO EMULSIÓN YEMA DE HUEVO + TELURITO

labkem

TARIC code: 38229000

 Entrega en 2 semanas



SUPLEMENTO EMULSIÓN YEMA DE HUEVO + TELURITO BAC		referencia	envase	precio
Colour: Yellow Tellurite Egg Yolk Emulsion, sterilized and stabilized, for use in microbiology applications. ready for use with ABBP-0EP for selection of coagulase-positive Staphylococci. The addition of Egg yolk and Potassium tellurite helps to differentiate these microorganisms from others capable of growing in the base agar, through the detection of lecithinase and the formation of black colonies Sterility test: passes test Fertility test: passes test Storage temp.: 2 - 8°C		EYTS-00P-100	 100 ml	57,82 €

SUPLEMENTO SELECTIVO OXFORD PARA LISTERIA

labkem

CAS: 66-81-9 EC: 200-636-0 TARIC code: 38229000

  
Entrega en 2 semanas



SUPLEMENTO SELECTIVO OXFORD PARA LISTERIA BAC ISO-11290-1		referencia	envase	precio
Aseptically reconstitute 1 vial with 5ml of 1:1 v/v sterile distilled water/acetone. Microbial Contamination absence: Passes test Storage temp.: 2 - 8°C		OLSS-00I-010	 10 uds	179,33 €

SUPLEMENTO SELECTIVO PARA LISTERIA PALCAM

labkem

TARIC code: 38229000

  
Entrega en 2 semanas



SUPLEMENTO SELECTIVO PARA LISTERIA PALCAM BAC ISO-11290-2		referencia	envase	precio
Aseptically reconstitute 1 vial with 5ml of 1:1 v/v sterile distilled water/acetone. Aseptically add 500 ml of ABPA-00I once autoclaved and cooled to 50°C. Microbial Contamination absence: Passes test Storage temp.: 2 - 8°C		PLSS-00I-010	 10 uds	164,03 €

SUPLEMENTO TTC AL 1%

labkem

EC: 206-071-6 CAS: 298-96-4 TARIC code: 38220000

 Entrega en 2 semanas

SUPLEMENTO TTC 1% BAC		referencia	envase	precio
Aseptically reconstitute 1 vial with 2.5 ml of water. Mix and aseptically add to 500 ml of AGCH-00I. Microbial Contamination absence: Passes test Storage temp.: 2 - 8°C		TTCS-00P-010	 10 uds	86,10 €

COLORANTES Y REACTIVOS PARA MICROBIOLOGÍA Y PATOLOGÍA

ANARANJADO DE METILO C.I. 13025 VER P. 425

ANARANJADO G, C.I. 16230

labkem

CAS: 1936-15-8 MW: 452,37 EC: 217-705-6 TARIC code: 32041200



ANARANJADO G (C.I. 16230) MIC	referencia	envase	precio
Assay > 80 Dye content > 80% Abs. max. (H ₂ O) 476 - 481nm	ORAN-G0D-025	 25 g	23,99 €

AZUL ALCIAN 8GX, C.I. 74240

labkem

CAS: 33864-99-2 MW: 1298,86 EC: 251-705-7 TARIC code: 32041900



AZUL ALCIAN 8GX (C.I. 74240) MIC	referencia	envase	precio
App. Greenish black cryst. powder Abs. max. (DMSO) 675 - 680nm Abs (A, %/cm; 5 mg/l; DMSO) > 700 H ₂ O (by KF) < 35%	Suit. for microb. Passes test	ABLU-00P-010	 10 g 85,50 €

AZUL DE ANILINA, C.I. 42755

labkem

CAS: 28631-66-5 MW: 737,72 EC: 249-113-9 TARIC code: 32041200



AZUL DE ANILINA (C.I. 42755) SOLUBLE EN AGUA MIC	referencia	envase	precio
App.: Brownish-purple crystalline powder With metallic lustre Abs. max (0.005) mol/L HCl: 595 - 610nm	Used with fuchsin acid as Mallory's connective tissue stain visualizes chromosomes and cellulose walls in plants	ANBL-00D-025	 25 g 32,26 €

AZUL DE LACTOFENOL EN SOLUCIÓN

labkem

TARIC code: 38220000

ADR : 6.1 T1 II UN 2922 IMDG : 6.1 II UN 2922 IATA : 6.1 II UN 2922



AZUL DE LACTOFENOL EN SOLUCIÓN MIC	referencia	envase	precio
Suit. for microb. Passes test Solub. in H ₂ O (20°C) Passes test	Blue sol. for staining fungi	LACP-00D-100	 100 ml 9,95 €



AZUL DE METILENO C.I. 52015 VER P. 426

AZUL DE TOLUIDINA, C.I. 52040

labkem

CAS: 92-31-9 MW: 305,82 EC: 202-146-2 TARIC code: 32041300



AZUL DE TOLUIDINA (C.I. 52040) MIC	referencia	envase	precio
Assay > 50% Abs. max. (H ₂ O) 620 - 638nm	Loss on dry. (110 °C) < 8%	TLBL-00D-005	 5 g 16,13 €
		TLBL-00D-025	 25 g 30,38 €



AZUL DE TOLUIDINA, SOLUCIÓN

labkem

TARIC code: 32041300

AZUL DE TOLUIDINA, SOLUCIÓN PARA HISTOLOGÍA, MIC	referencia	envase	precio
Color: Blue Odor: Thymol-like Composition: Ethyl alcohol, glycerol, water, toluidine blue	TLBL-SOD-500	 500 ml	47,83 €

AZUL EOSINA-AZUL DE METILENO COLORANTE SEGÚN GIEMSA

labkem

CAS: 51811-82-6 EC: 257-438-2 TARIC code: 32041900



AZUL EOSINA-AZUL DE METILENO COLORANTE SEGÚN GIEMSA MIC	referencia	envase	precio
App. Dark green coloured powder Abs. max. λ_{1max} (MeOH) 647 - 653nm Abs. max. λ_{2max} (MeOH) 520 - 526nm Sp. abs. ($A_1\%$; 1cm; λ_{1max} ; MeOH) > 800 Sp. abs. ($A_2\%$; 1cm; λ_{2max} ; MeOH) > 350 Loss on dry. (105 °C) < 10%	EOMB-00D-100	 100 g	68,68 €

AZUL EOSINA-AZUL DE METILENO COLORANTE SEGÚN GIEMSA EN SOLUCIÓN

labkem

CAS: 67-56-1 EC: 200-659-6 TARIC code : 32041900

ADR: 3 FT1 II UN 1230 IMDG: 3 II UN 1230 IATA: 3 II UN 1230



AZUL EOSINA-AZUL DE METILENO COLORANTE SEGÚN GIEMSA EN SOLUCIÓN MIC	referencia	envase	precio
App. Blue coloured solution Abs. max. λ_{1max} 630 - 655nm Abs. max. λ_{2max} 520 - 525nm	EOMB-MSD-1K0	 1 L	53,77 €

CARMIN, C.I. 75470

labkem

CAS: 1390-65-4 MW: 492,38 EC: 215-724-4 TARIC code: 32030090





CARMIN (C.I. 75470) MIC	referencia	envase	precio
App. Dark pink to red powder Assay 50 - 55% Loss on dry. < 20% Lambda max. (NaOH): 531 - 563nm Ash < 12% As < 0.0001% Pb < 0.001% Suitable for use in Orth's Lithium carminic technique.	CARM-00D-025	 25 g	92,12 €

EOSINA A AMARILLENTO, C.I. 45380

labkem

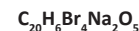
CAS: 17372-87-1 MW: 691,86 EC: 241-409-6 TARIC code: 32041200



EOSINA A AMARILLENTO (C.I. 45380) MIC	referencia	envase	precio
Assay > 90% Abs. max. 515 - 518nm Suit. for microb. Passes test Reag. for spectr. det. of Ag Cytoplasmic, counterstain for haematoxylin constituent for Wright's or modified Nocht's Stain	EOYE-00D-025	 25 g	25,54 €

EOSINA, SOLUCIÓN ACUOSA 1%

labkem

TARIC code: 32041300

EOSINA, SOLUCIÓN ACUOSA 1%, MIC	referencia	envase	precio
Color: Orange Odor: Odorless Solubility: Soluble in water Composition: Water, eosin Y	EOYE-SOD-500	 500 ml	21,51 €

EOSINA, SOLUCIÓN ALCOHÓLICA 0,5%

labkern

TARIC code: 32041300

IMDG: 3 II UN 1170 ADR: 3 II F1 UN 1170 IATA: 3 II UN 1170



EOSINA, SOLUCIÓN ALCOHÓLICA 0,5%, MIC	referencia	envase	precio
Color: Orange Odor: Alcohol-like Composition: Ethyl alcohol, eosin Y	EOYE-A0D-500	500 ml	18,82 €

EOSINA-AZUL DE METILENO, SEGÚN MAY-GRÜNWARD

labkern

CAS: 68988-92-1 TARIC code: 32041900



EOSINA-AZUL DE METILENO, COLORANTE SEGÚN MAY-GRÜNWARD MIC	referencia	envase	precio
Abs. max. λ_{1max} 648 - 653nm Abs. max. λ_{2max} 520 - 528nm Sp. abs. ($A_1\%$; 1cm; λ_{1max} (dried subst.)) 1100 - 1300 Sp. abs. ($A_1\%$; 1cm; λ_{2max} (dried subst.)) 600 - 800 Loss on dry. (105 °C) < 10%	EOBL-M0D-025	25 g	23,39 €

EOSINA-AZUL DE METILENO, SEGÚN MAY-GRÜNWARD, SOLUCIÓN MODIFICADA

labkern

CAS: 67-56-1 EC: 200-659-6 TARIC code : 32041900

ADR: 3(6.1) FT1 II UN 1230 IMDG: 3(6.1) II UN 1230 IATA: 3(6.1) II UN 1230



EOSINA-AZUL DE METILENO, SOLUCIÓN MODIFICADA SEGÚN MAY-GRÜNWARD MIC	referencia	envase	precio
Abs. max. λ_1 (1 250 MeOH) 645 - 651nm Abs. max. λ_2 (1 250 MeOH) 520 - 528nm Abs. ($A_1\%$; λ_{1max} ; 1:250 MeOH) 0.5 - 0.8 Abs. ($A_1\%$; λ_{2max} ; 1:250 MeOH) 0.3 - 0.4 Suit. for microb. Passes test	EOBL-MSD-500	500 ml	26,17 €

EOSINA-AZUL DE METILENO, SEGÚN WRIGHT

labkern

CAS 68988-92-1 i EC: 273-541-5 TARIC code: 32041900

ADR: 3(6.1) FT1 II UN 1230 IMDG: 3(6.1) II UN 1230 IATA: 3(6.1) II UN 1230



EOSINA-AZUL DE METILENO, COLOURANTE SEGÚN WRIGHT MIC	referencia	envase	precio
App. Greenish black/blue cryst. powder Abs. max. λ_{1max} (MeOH) 640 - 648nm Abs. max. λ_{2max} (MeOH) 522 - 525nm Sp. Abs. (A_1 ; 1cm; λ_{1max}) > 1100 Sp. Abs. (A_2 ; 1cm; λ_{2max}) > 650 Suit. for microscopy passes test Loss on Dry. (110°C) < 10% Certified for use in staining blood and bone marrow films also for staining malarial parasites in blood f	WRST-00P-025	25 g	30,38 €

FLUORESCÉINA SÓDICA, C.I. 45350

labkern

CAS: 518-47-8 MW: 376,3 EC: 208-253-0 TARIC code: 32049000



FLUORESCÉINA SÓDICA (C.I. 45350) MIC, BP	referencia	envase	precio
Appearance/colour Dark brownish-red - dark orange red powder Assay 90 - 102% Loss on dry. (135 °C) < 17% Solub. (1 mg/mL H ₂ O) Clear to slightly hazy dark yellow - to brownish Yellow solution with greenish fluorescence Lambda max. < 491nm	FLUO-00D-025	25 g	20,97 €
	FLUO-00D-100	100 g	35,22 €



FORMALDEHÍDO EN SOLUCIÓN DILUÍDA ESTABILIZADO CON METANOL

labkem

MW: 30,03 EC: 200-001-8 TARIC code: 29121100



FORMALDEHÍDO EN SOLUCIÓN 3,7-4,0% HIS TAMPONADA pH=7	referencia	envase	precio
Assay 3.7% to 4% pH 6.8 to 7.2 Content of MeOH 1 % w/ to 1.5 % w/v	FORM-DOP-10K	10 L	49,11 €
Pack de 24 frascos de 120 ml para muestras de tejidos pre-llenado con 75 ml de formol diluido estabilizado con metanol	FORM-DOP-120	24x120 ml	40,47 €

FUCSINA ÁCIDA, C.I. 42685

labkem

CAS : 3244-88-0 MW : 585,54 EC : 221-816-5 TARIC code : 32041200

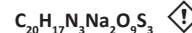

FUCSINA ÁCIDA (C.I. 42685) MIC	referencia	envase	precio
Appearance/colour Dark-Green Crystalline Powder Loss on dry. (110 °C) < 10% Assay > 80% Lambda max. (NaOH) > 549nm Sol. 0.1% in 50% EtOH Clear solution	Melt. point < 250°C Colour pH 1.0 (Purple) - pH 3.1 (Red) Suitable for use in the Van Gieson Connective tissue stain and Mallory anilin blue connective tissue stain Zeihl-Neelsens staining for tuberculosis bacilli	FUCH-A0D-010 10 g	21,51 €
		FUCH-A0D-025 25 g	41,10 €

FUCSINA BÁSICA, C.I. 42510

labkem

CAS: 632-99-5 MW: 337.85 EC: 211-189-6 TARIC code: 32041300



FUCSINA BÁSICA (C.I. 42510) MIC	referencia	envase	precio
Assay > 85% App. Dark green coloured powder Loss on dry. (135 °C) < 15%	Abs. max. (50% EtOH) 549 - 552nm Abs.(0.003 g/l. 50% EtOH) 2290 - 2710nm	FUCH-B0D-025 25 g	40,06 €

FUCSINA BÁSICA FENICADA, SOLUCIÓN SEGÚN ZIEHL

labkem

TARIC code: 32041300

ADR: 3(6.1) FT1 III UN 1992 IMDG: 3(6.1) III UN 1992 IATA: 3(6.1) III UN 1992



FUCSINA BÁSICA FENICADA, SOLUCIÓN SEGÚN ZIEHL MIC	referencia	envase	precio
Abs. max. 544 - 548nm Abs. (A ₁ %; 1cm; λ _{max} : 1:2000) 0.38 - 0.6	Suitability test Passes test	FUCH-BZD-500 500 ml	19,25 €

HEMATOXILINA, C.I. 75290

labkem

CAS: 517-28-2 MW: 302,3 EC: 208-237-3 TARIC code: 32030010



HEMATOXILINA 80% (C.I. 75290) MIC	referencia	envase	precio
Assay > 75% App. brown powder Loss on dry. < 8%	General tissue stain for animal histology by Weigerts Mayer's acid hemalum Heidenhain's and Harris technique on paraffin sections	HEMA-00D-025 25 g	139,56 €



HEMATOXILINA DE GILL, SOLUCIÓN

labkem

TARIC code: 32041300



HEMATOXILINA DE GILL (I), SOLUCIÓN, MIC	referencia	envase	precio
Color: Dark red Odor: Acetone-like Composition: Hematoxylin, aluminum sulfate, potassium iodide, acetic acid, water	HEMA-G1S-500	500 ml	33,48 €
HEMATOXILINA DE GILL (II), SOLUCIÓN, MIC	referencia	envase	precio
Color: Dark red Odor: Acetone-like Composition: Hematoxylin, aluminum sulfate, potassium iodide, acetic acid, water	HEMA-G2S-500	500 ml	35,88 €
HEMATOXILINA DE GILL (III), SOLUCIÓN, MIC	referencia	envase	precio
Color: Dark red Odor: Acetone-like Composition: Hematoxylin, aluminum sulfate, potassium iodide, acetic acid, water	HEMA-G3S-500	500 ml	41,85 €

HEMATOXILINA DE HARRIS PARA PAPANICOLAOU, SOLUCIÓN

labkem

TARIC code: 32041300



HEMATOXILINA DE HARRIS PARA PAPANICOLAOU, SOLUCIÓN, MIC	referencia	envase	precio
Color: Dark red Odor: Odorless Composition: Hematoxylin, aluminum sulfate, potassium iodide, ethanol, glycerol, water	HEMA-HPS-500	500 ml	21,53 €

HEMATOXILINA DE MAYER, SOLUCIÓN

labkem

TARIC code: 32041300



HEMATOXILINA DE MAYER, SOLUCIÓN, MIC	referencia	envase	precio
Color: Dark red Odor: Odorless Composition: Hematoxylin, aluminum sulfate, potassium iodide, acetic acid, glycerol, water	HEMA-M0S-500	500 ml	23,92 €

ORCEÍNA

labkem

CAS: 1400-62-0 MW: 500,51 EC: 215-750-6 TARIC code: 32030010

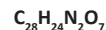

ORCEÍNA MIC	referencia	envase	precio
App. Black coloured powder Abs. max. (NaOH 0.01 Mol/L) 575 - 582nm Absorptivity > 500 Loss on dry. < 7%	ORCE-00D-005	5 g	77,97 €

PANÓPTICO NO. 1 PARA TINCIÓN DE FROTIS SANGUÍNEOS O MEDULARES

labkem

CAS: 67-56-1 EC: 200-659-6 TARIC code: 32041400

ADR : 3(6.1) FT1 III UN 1992 IMDG : 3(6.1) III UN 1992 IATA : 3(6.1) III UN 1992



PANÓPTICO NO. 1 FIJADOR VERDE MIC	referencia	envase	precio
App. Bluish Blood smear staining or medullary smear staining.	PANO-GF1-1K0	1 L	29,07 €

Fichas de seguridad y certificado de análisis descargables gratuitamente en www.labbox.es.**Atención:** los productos químicos Labkem son para uso exclusivo de laboratorio y reservados sólo para uso profesional por parte de técnicos debidamente formados y cualificados. Los productos químicos son peligrosos, respete las instrucciones contenidas en la ficha de seguridad.

Debido a restricciones en el transporte o a normativas especiales aplicables, ciertos productos químicos pueden no estar disponibles en todos los mercados o para todas las tipologías de clientes. Para cualquier aclaración consulte con Atención al Cliente.

La información de nuestros productos (especificaciones, regulaciones de transporte etc.) puede actualizarse a lo largo del año. Visite nuestra web para consultar posibles actualizaciones de nuestros productos.

PANÓPTICO NO. 2 PARA TINCIÓN DE FROTIS SANGUÍNEOS O MEDULARES

labkem

TARIC code: 32041400

PANÓPTICO NO. 2 EOSINA RÁPIDA MIC	referencia	envase	precio
Appearance Reddish Blood smear staining or medullary smear staining.	PANO-FE2-1K0	 1 L	64,29 €

PANÓPTICO NO. 3 PARA TINCIÓN DE FROTIS SANGUÍNEOS O MEDULARES

labkem

TARIC code: 32041400

PANÓPTICO NO. 3 AZUL RÁPIDO MIC	referencia	envase	precio
App. Bluish without visible particles Blood smear staining or medullary smear staining.	PANO-FB3-1K0	 1 L	77,05 €

PAPANICOLAOU EA50, SOLUCIÓN

labkem

CAS: 64-17-5 EC: 200-578-6 TARIC code: 32041300

IMDG: 3 II UN 1170 ADR: 3 II F1 UN 1170 IATA: 3 II UN 1170



PAPANICOLAOU EA50, SOLUCIÓN, MIC	referencia	envase	precio
Appearance: Liquid Colour: Dark green Odour: Alcohol-like Storage temp. 15 - 20°C	PPAN-S50-500	 500 ml	18,82 €

PAPANICOLAOU OG6, SOLUCIÓN

labkem

CAS: 64-17-5 EC: 200-578-6 TARIC code: 32041300

IMDG: 3 III UN 1170 ADR: 3 III F1 UN 1170 IATA: 3 III UN 1170





PAPANICOLAOU OG6, SOLUCIÓN, MIC	referencia	envase	precio
Color: Orange Odor: Alcohol-like	PPAN-S06-500	 500 ml	18,82 €

PARAFINA, PERLAS, PARA FIJACIÓN DE TEJIDOS.

labkem

CAS: 8002-74-2 EC: 232-315-6 TARIC code: 27122090



PARAFINA, PERLAS, PTO. FUSIÓN 56 - 58 °C, MIC	referencia	envase	precio
Melt. range 56 - 58°C Solidif. point 56 - 58°C Penetr. (25°C) 1/10mm 16 Oil content 0% Saybolt color > 30 Storage temp. 15 - 25°C	PARF-TEB-1K0	 1 kg	12,82 €
PARAFINA + DMSO, PERLAS, PTO. FUSIÓN 56 - 58 °C, MIC	referencia	envase	precio
Melt. range 56 - 58°C Solidif. point : 56 - 58°C Permeation 77F < 12mg/g Oil content < 0.15% Saybolt color < 30 Storage temp. 15 - 25°C	PARD-TEB-1K0	 1 kg	12,82 €

ROJO CONGO C.I. 22120 VER P. 428**ROJO DE METILO C.I. 13020 VER P. 428****ROJO NEUTRO, C.I. 50040**

labkem

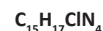
CAS: 553-24-2 MW: 288.78 EC: 209-035-8 TARIC code: 32041300



ROJO NEUTRO (C.I. 50040) MIC	referencia	envase	precio
App. sol. 0.1% (50%EtOH) Clear solution Dye content > 60% Abs. max. (50% EtOH) 539 - 544nm Loss on dry. < 12% Transition range pH 6.8 - 8	violet red - orange yellow Suit. for microb. Passes test Suit. for microb. Passes test Supervital staining of living blood cells.	 10 g	13,71 €
		 25 g	28,73 €

SOLUCIÓN DECALCIFICADORA

labkem

CAS: 64-18-6 EC: 200-579-1 TARIC code: 38229000

IMDG: 8 II UN 3264 ADR: 8 II C1 UN 3264 IATA: 8 II UN 3264



SOLUCIÓN DECALCIFICADORA, HIS	referencia	envase	precio
Color: Clear Olor: Irritating Composition: Formaldehyde, formic acid, water	DECA-S01-1K0	1 L	41,85 €

SUDÁN III, C.I. 26100

labkem

CAS: 85-86-9 MW: 352,4 EC: 201-638-4 TARIC code: 32041900

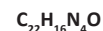

SUDÁN III (C.I. 26100) MIC	referencia	envase	precio
Assay > 85% Abs. max. 508 - 512nm Fat stain on frozen sections for formalin fixed tissue used with light green in plant histology	SUDN-30D-025	25 g	29,57 €

SUBSTITUTO DE XILENO

labkem

CAS: 68551-19-9 EC: 271-369-5 TARIC code: 27073000

IMDG: 8 II UN 3264 ADR: 8 II C1 UN 3264 IATA: 8 II UN 3264



SUBSTITUTO DE XILENO, HIS	referencia	envase	precio
Appearance Clear liquid Boiling range 78° - 154°C Flash point 20°C Acidity 0.1% Purity 99.5% Moisture 0.20%	XYLN-SUB-2K5	2,5 L	55,30 €

TARTRACINA, C.I. 19140

labkem

CAS: 1934-21-0 MW: 534,4 TARIC code: 32041200



TARTRACINA (C.I. 19140) MIC	referencia	envase	precio
Abs. max. (H ₂ O) 421 - 427nm Sp. abs. (A ₁ %; 1cm; λmax) < 400 Loss on dry. < 15%	TART-00D-100	100 g	114,18 €

VERDE BRILLANTE, C.I. 42040

labkem

CAS: 633-03-4 MW: 482,64 EC: 211-190-1 TARIC code: 32041300

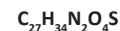

VERDE BRILLANTE (C.I. 42040) MIC	referencia	envase	precio
App.Green to green-yellow crystalline powder Assay > 95% Loss on dry. < 5% Lambda max. < 625nm Absorption 0.94 - 1.14 Colour: yellow (pH 0.0) - pH 2.6 (green) For photometric determination of Antimony, for Bacteriology and Microscopy	BRIL-00D-025	25 g	33,61 €

VIOLETA CRISTAL (C.I. 42535+42555)

labkem

CAS: 548-62-9 MW: 407.99 EC: 208-953-6 TARIC code: 32041300

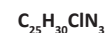

ADR: 9 M7 III UN 3077 IMDG: 9 III UN 3077 IATA: 9 III UN 3077



VIOLETA CRISTAL (C.I. 42535+42555) MIC	referencia	envase	precio
App. Solid, green and odorless Assay > 90% Loss on dry. < 10% TLC test 8,0 - 10,0 Coef. max. of abs. (P*15 nm) 0.98 - 1.25	GENT-V0D-025	25 g	18,55 €

KITS DE COLORANTES PARA MICROBIOLOGÍA Y PATOLOGÍA

Soluciones preparadas listas para usar de algunas de las tinciones más utilizadas en los campos de la histopatología, microbiología y hematología. Los kits de colorantes Labkem son rápidos y fáciles de usar, asegurando resultados reproducibles

labkem



referencia	tipo	n° tests / caja	precio
ABLU-KA2-100	Alcián, azul pH 1 Detección específica de mucinas altamente ácidas	100	77,73 €
ABLU-KA3-100	Alcián, azul pH 2.5 Detección de mucinas ácidas	100	77,73 €
CONG-KHI-100	Highman, Rojo Congo Detección de amiloide	100	69,36 €
TRIC-KML-100	Mallory, Tricrómico Tinción de tejido conectivo	100	110,02 €
TRIC-KMA-100	Masson, Tricrómico estándar Detección de fibras de colágeno en tejido	100	81,13 €
ORCE-KFB-100	Orceína Tinción selectiva para identificar la proteína elastina	100	82,39 €
PANO-KPR-100	Panóptico rápido Tinción diferencial para células de la sangre	100	91,11 €
SCHF-K01-100	Periodic Acid Schiff (P.A.S.) Tinción de polisacáridos en tejidos	100	145,88 €
TRIC-KVG-100	Van Gieson, Tricrómico Detección de tejido elástico anormal	100	113,14 €
HEMA-KWE-100	Weigert, Hematoxilina Tinción nuclear resistente a la decoloración por soluciones ácidas	100	107,36 €
FUCH-KZN-100	Ziehl-Neelsen Identificación de bacterias ácido-alcohol resistentes (micobacterias)	100	116,95 €

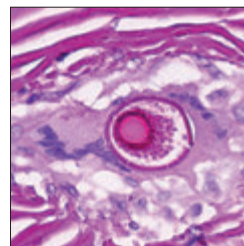
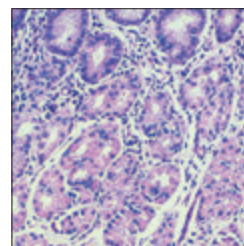
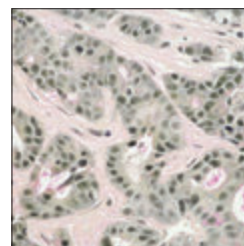
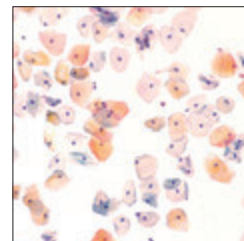
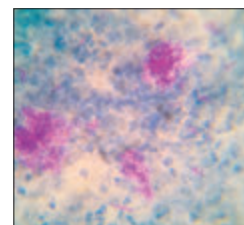

GAMA DE KITS DE COLORANTES LABKEM PARA HISTOLOGÍA Y MICROBIOLOGÍA

La gama cubre una amplia variedad de productos de alta calidad, tanto para tinciones comunes como para tejidos especiales. Su formato en soluciones listas para usar permite agilizar los procesos de tinción.

✓ Listos para usar

✓ Resultados reproducibles

✓ Hasta 100 tests por kit

✓ Tinciones habituales y técnicas de tinción especiales

LYNX | MICROSCOPIO BIOLÓGICO, VISION



Microscopio monocular con marco metálico resistente y acabado anti-manchas. Cabezal inclinable a 45° y rotatorio 360°, oculares WF10X/18 mm, y revólver triple con objetivos acromáticos DIN 4X, 10X y 40X. Platina de 110 x 120 mm con clips, enfoque coaxial fino y grueso, condensador Abbe N.A. 1.25 con diafragma de iris, e iluminación LED ajustable. Incluye adaptador AC/DC, funda, fusible, filtros azul y verde, y asa de transporte. Garantía 2 años



referencia	descripción	unidades por ref.	precio
MP01-001-001	cabezal monocular	1	175,86 €
Accesorios y recambios			
MPAC-055-001	platina mecánica acoplable de 110x120mm, rango de movimiento 60x30mm	1	85,80 €
MPAC-054-001	objetivo acromático de 60x	1	85,80 €

Motic | "MICROSCOPIO BIOLÓGICO, SFC-100



Cabezal monocular inclinado 45° y giratorio 360°. Ocular gran campo WF10X/18 mm con puntero. Objetivos acromáticos DIN 4X, 10X y 40X S. Enfoque macro y micrométrico con ajuste de tensión. Condensador A.N. 0,65. Diafragma iris con porta-filtros. Iluminación LED de 20 mA, 3,5 V, 70 mW con control de intensidad. Incluye funda protectora. Alimentación 100-240 V (CE), baterías y cargador incluido. Garantía 5 años en componentes ópticos y mecánicos. Entrega 3-4 semanas



referencia	descripción	unidades por ref.	precio
BM01-L01-001	microscopio SFC-100F LED (iluminación LED)	1	206,61 €
Accesorios y recambios			
BMAC-111-001	ocular WF 10X/18 mm con micrómetro, 100 divisiones en 10 mm	1	67,67 €
BMAC-069-001	objetivo acromático 60X/0,85/S	1	53,82 €
BMAC-018-001	objetivo acromático 100X/1,25/S-oil	1	54,19 €

Motic | "MICROSCOPIOS BIOLÓGICOS, 18 LED Y 28 LED CORDLESS



Cabezal monocular, binocular o trinocular (según modelo) inclinado 45° y giratorio 360°. Oculares de gran campo WF10X/18 mm. Porta-objetivos cuádruple con objetivos acromáticos EA 4X, 10X y 40X S. Sistema de enfoque macro y micrométrico separado (modelo 1802) o coaxial (modelos 2820 y 2823). Platina mecánica con mandos coaxiales ergonómicos. Condensador Abbe A.N. 1,25 enfocable. Diafragma iris con porta-filtros. Iluminación LED de 20 mA, 3,5 V, 70 mW con control de intensidad. Incluye funda protectora. Alimentación 100-240 V (CE), baterías y cargador incluido. Garantía 5 años en componentes ópticos y mecánicos. Entrega 3-4 semanas



referencia	descripción	unidades por ref.	precio
BM15-L01-001	microscopio 1802 LED (cabezal monocular)	1	395,17 €
BM16-L02-001	microscopio 2820 LED (cabezal binocular)	1	576,94 €
BM16-L03-001	microscopio 2823 LED (cabezal trinocular)	1	702,57 €
Accesorios y recambios			
BMAC-068-001	ocular gran campo WF 15X/12 mm	1	31,61 €
BMAC-112-001	ocular WF 10X/18 mm con micrómetro, 100 divisiones en 10 mm	1	72,26 €
BMAC-070-001	objetivo acromático EA 60X/0,85/S	1	55,89 €
BMAC-019-001	objetivo acromático EA 100X/1,25/S-oil	1	55,89 €
BMAC-113-001	adaptador para cámara 0,5X tipo C (para modelo 2823 LED)	1	73,48 €

“MICROSCOPIO BIOLÓGICO, ECOLINE

Cabecal monocular o binocular inclinado 45° y giratorio 360°. Ocular gran campo WF10X/18 mm. Portaobjetivos cuádruple con objetivos acromáticos DIN 4X, 10X, 40X S y 100X S-Oil. Enfoque coaxial macro y micrométrico. Condensador Abbe 1,25 A.N. enfocable. Platina mecánica con mandos coaxiales. Diafragma iris con porta-filtros. Iluminación LED con control de intensidad. Alimentación 110-240 V (CE). Garantía 2 años en componentes ópticos y mecánicos. Entrega 3-4 semanas

referencia	descripción	unidades por ref.	precio
BM50-L01-001	microscopio Ecoline C10 (cabecal monocular)	1	382,94 €
BM50-L02-001	microscopio Ecoline C20 (cabecal binocular)	1	472,97 €

Accesorios y recambios

BMAC-068-001	ocular gran campo WF 15X/12 mm	1	31,61 €
--------------	--------------------------------	---	---------

“MICROSCOPIO BIOLÓGICO, B1 ELITE

Cabecal monocular / binocular / trinocular (según modelo) inclinado 45° y giratorio 360°. Oculares de gran campo WF10X/18 mm. Porta-objetivos cuádruple con objetivos acromáticos Semi-Plan SP 4X, 10X, 40X S y 100X S-Oil. Enfoque coaxial macro y micrométrico. Platina mecánica con mandos coaxiales ergonómicos. Condensador Abbe A.N. 1,25 enfocable. Diafragma iris con porta-filtros. Iluminación LED 3W con control de intensidad. Incluye funda protectora y aceite de inmersión. Alimentación 220-240 V (CE). Garantía 5 años en componentes ópticos y mecánicos. Entrega 3-4 semanas

referencia	descripción	unidades por ref.	precio
BM03-L01-001	microscopio B1-211E SP (cabecal monocular)	1	541,28 €
BM03-L02-001	microscopio B1-220E SP (cabecal binocular)	1	703,78 €
BM03-L03-001	microscopio B1-223E SP (cabecal trinocular)	1	889,03 €

Accesorios y recambios

BMAC-068-001	ocular gran campo WF 15X/12 mm	1	31,61 €
BMAC-194-001	objetivo Semi-Plan SP60X/0,85/S	1	64,17 €
BMAC-116-001	anillo para contraste de fase 10X	1	86,93 €
BMAC-117-001	anillo para contraste de fase 40X	1	86,93 €
BMAC-119-001	accesorio adaptable para campo oscuro (máximo 400X)	1	48,64 €
BMAC-083-001	adaptador cámara 0,5X tipo C para sensores 1/3"	1	73,48 €

MICROSCOPIO BIOLÓGICO, VISION+

Cabecal monocular, binocular o trinocular (según modelo) inclinable a 30°, ajuste interpupilar de 55-75 mm y rotatorio 360°. Revólver cuádruple, oculares WF10X/18 mm y objetivos acromáticos 4X, 10X, 40X y 100X (con resorte y aceite). Platina mecánica de doble capa (132 x 142 mm) con rango de movimiento 75 x 40 mm. Enfoque coaxial fino y grueso con precisión de 0.004 mm. Condensador Abbe NA 1.20 con diafragma de iris e iluminación LED ajustable. Incluye funda, fusible, filtros y adaptador de 100-240V. Garantía 2 años

referencia	descripción	unidades por ref.	precio
MP02-001-001	cabecal monocular	1	329,45 €
MP02-002-001	cabecal binocular Seidentopf	1	405,62 €
MP02-003-001	cabecal trinocular Seidentopf	1	544,50 €

Accesorios y recambios

MPAC-014-001	objetivo plano-acromático de 20X	1	68,64 €
MPAC-015-001	objetivo plano-acromático 60X	1	137,28 €
MPAC-005-001	ocular de 15X	1	22,31 €

Motic

Motic

LYNX



Motic "MICROSCOPIO BIOLÓGICO SUPERIOR, BA-210 LED Y BA-210 LED DIGITAL



Cabezal binocular o trinocular (según modelo) tipo Siedentopf inclinado 30° y giratorio 360°. El modelo digital dispone de cabezal binocular tipo Siedentopf inclinado 30° con cámara digital integrada CMOS 1/2", 2048 x 1536 píxeles con salida USB 2.0. Oculares de gran campo y alto punto focal N-WF10X/20 mm. Revólver porta-objetivos cuádruple en posición inversa con objetivos plano-acromáticos CCIS (Colour Corrected Infinity System) con corrección de color a infinito EC Plan 4X, EC Plan 10X, EC Plan 40X retráctil y EC Plan 100X retráctil inmersión en aceite. Enfoque coaxial macro y micrométrico. Platina mecánica con mandos coaxiales ergonómicos en lado derecho. Condensador Abbe A.N. 1,25 enfocable con diafragma iris y ranura. Incluye filtro azul Ø45 mm, funda protectora, llave Allen hexagonal y botellín de aceite de inmersión de 5 ml. El modelo digital incluye preparación de calibración y Software Motic Images Plus 3.0 para PC y Mac. Iluminación LED 3W con control de intensidad. Transformador universal 100-240 V (CE). Garantía 5 años en componentes ópticos y mecánicos. Entrega 3-4 semanas

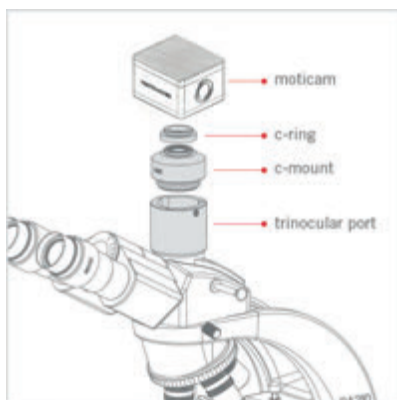

referencia	descripción	unidades por ref.	precio
BM11-L12-001	microscopio BA-210 LED (cabezal binocular)	1	1037,03 €
BM11-L13-001	microscopio BA-210 LED (cabezal trinocular)	1	1245,06 €
BM11-LD2-001	microscopio BA-210 LED Digital (cabezal binocular)	1	2200,33 €
Accesorios y recambios			
BMAC-094-001	retículo micrómetro, 100 divisiones en 10 mm, para insertar en ocular original	1	47,60 €
BMAC-195-001	objetivo plan acromático CCIS EC 20X/0,40	1	100,37 €
BMAC-196-001	objetivo plan acromático CCIS EC 60X/0,80 S	1	139,72 €
BMAC-081-001	adaptador para cámara 0.5X tipo C para sensores 1/3" y 1/2"	1	161,46 €
Accesorios para contraste de fase y campo oscuro			
BMAC-124-001	objetivo CCIS Plan Fases (+) EC-H Ph10X/0,25	1	183,19 €
BMAC-126-001	objetivo CCIS Plan Fases (+) EC-H Ph40X/0,65/S	1	357,06 €
BMAC-082-001	corredera centrable para fase PH10X, PH40X, BF	1	83,83 €
BMAC-089-001	corredera para contraste de fase PH2 (para objetivo Ph40X)	1	65,20 €
BMAC-090-001	ocular telescópico de centraje	1	131,73 €
BMAC-091-001	corredera para campo oscuro (10X-40X)	1	102,00 €
Accesorios para polarización			
BMAC-122-001	analizador adaptable	1	36,41 €
BMAC-123-001	polarizador adaptable	1	37,26 €



Las cámaras Moticam S se deben acoplar al puerto trinocular mediante un **adaptador tipo C**.

Estos adaptadores son específicos para cada tamaño de sensor y se deben adquirir por separado dependiendo del equipo y la cámara de su elección.

"MICROSCOPIO BIOLÓGICO SUPERIOR, BA-310 LED Y BA-310 LED DIGITAL

Cabezal binocular o trinocular (según modelo) tipo Siedentopf inclinado 30° y giratorio 360°. El modelo digital dispone de cabezal binocular tipo Siedentopf inclinado 30° con cámara digital integrada CMOS 1/2", 2048 x 1536 píxeles con salida USB 2.0. Oculares de gran campo y alto punto focal N-WF10X/20 mm con ajuste dióptrico en ambos oculares. Revólver porta-objetivos quíntuple en posición inversa con objetivos plano-acromáticos CCIS (Colour Corrected Infinity System) con corrección de color a infinito EC Plan 4X, EC Plan 10X, EC Plan 40X retráctil y EC Plan 100X retráctil inmersión en aceite. Enfoque coaxial macro y micrométrico. Platina mecánica con mandos coaxiales ergonómicos en lado derecho. Condensador Abbe A.N. 1,25 con diafragma iris y ranura. Incluye filtro azul Ø45 mm, funda protectora, llave Allen hexagonal y botellín de aceite de inmersión de 5 ml. El modelo digital incluye preparación de calibración y Software Motic Images Plus 3.0 para PC y Mac. Iluminación Koehler LED 3W con control de intensidad. Transformador universal 100-240 V (CE). Garantía 5 años en componentes ópticos y mecánicos. Entrega 3-4 semanas

Motic

referencia	descripción	unidades por ref.	precio
BM17-L12-001	microscopio BA-310 LED (cabezal binocular)	1	1555,83 €
BM17-L13-001	microscopio BA-310 LED (cabezal trinocular)	1	1646,63 €
BM17-LD2-001	microscopio BA-310 LED Digital (cabezal binocular)	1	2971,66 €
Accesorios y recambios			
BMAC-094-001	retículo micrómetro, 100 divisiones en 10 mm, para insertar en ocular original	1	47,60 €
BMAC-195-001	objetivo plan acromático CCIS EC 20X/0,40	1	100,37 €
BMAC-196-001	objetivo plan acromático CCIS EC 60X/0,80 S	1	139,72 €
BMAC-081-001	adaptador para cámara 0.5X tipo C para sensores 1/3" y 1/2"	1	161,46 €
Accesorios para contraste de fase y campo oscuro			
BMAC-124-001	objetivo CCIS Plan Fases (+) EC-H Ph10X/0,25	1	183,19 €
BMAC-125-001	objetivo CCIS Plan Fases (+) EC-H Ph20X/0,45	1	217,34 €
BMAC-126-001	objetivo CCIS Plan Fases (+) EC-H Ph40X/0,65/S	1	357,06 €
BMAC-127-001	objetivo CCIS Plan Fases (+) EC-H Ph100X/1,25/S-Oil	1	523,69 €
BMAC-128-001	condensador tipo torreta de 5 posiciones (BF, DF, Ph1, Ph2, Ph3)	1	446,07 €
BMAC-090-001	ocular telescópico de centraje	1	131,73 €
Accesorios para polarización			
BMAC-129-001	analizador adaptable	1	37,26 €
BMAC-123-001	polarizador adaptable	1	37,26 €

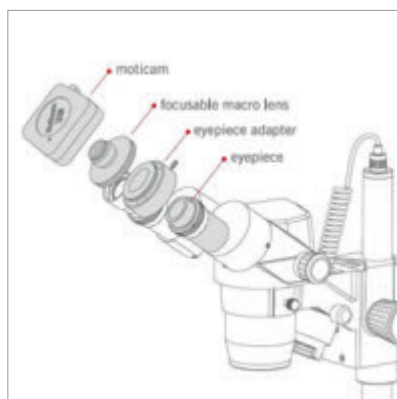

Las cámaras Moticam A se adaptan a los oculares de los microscopios y estereomicroscopios.

No es necesario adquirir ningún adaptador extra, todo lo requerido para usar estas cámaras con microscopios mono y binoculares viene incluido en la caja.

LYNX



MICROSCOPIO BIOLÓGICO SUPERIOR, QUANTUM BM

Cabezal binocular o trinocular (según modelo) con sistema óptico corregido al infinito y cabezal Seidentopf inclinable a 30°, ajuste interpupilar de 50-75 mm y rotación 360°. Oculares WF10X/20 mm y revólver cuádruple invertido. Objetivos acromáticos de plan infinito 4X, 10X, 40X y 100X (aceite), todos con tratamiento anti-hongos. Platina mecánica de doble capa de 155 x 142 mm con movimiento X-Y de 76 x 50 mm y escala Vernier de 0.1 mm. Sistema de enfoque coaxial con precisión de 0.002 mm y ajuste de tensión. Condensador Abbe N.A. 1.25 centrado y diafragma de iris. Iluminación LED de 3W ajustable. Incluye funda, fusible, filtros y adaptador de 100-240V. Garantía 2 años

referencia	descripción	unidades por ref.	precio
MP03-002-001	cabezal binocular Seidentopf	1	995,00 €
MP03-003-001	cabezal trinocular Seidentopf	1	1150,00 €
Accesorios y recambios			
MPAC-014-001	objetivo plano-acromático de 20X	1	68,64 €
MPAC-015-001	objetivo plano-acromático 60X	1	137,28 €
MPAC-005-001	ocular de 15X	1	22,31 €

Motic

"MICROSCOPIO BIOLÓGICO DE GAMA SUPERIOR, BA-410E



Cabezal binocular o trinocular (según modelo) tipo Seidentopf inclinado 30° y giratorio 360°. Oculares de gran campo y alto punto focal WFPL10X/22 mm con ajuste dióptrico en ambos oculares y con protectores oculares. Revólver porta-objetivos séxtuple en posición inversa con objetivos plano-acromáticos CCIS (Colour Corrected Infinity System) con corrección de color a infinito E-CH Plan 4X, 10X, 40X retráctil y 100X retráctil inmersión en aceite. Enfoque coaxial macro y micrométrico. Platina mecánica con inserción cerámica, mandos coaxiales ergonómicos en lado derecho y sistema sin cremallera. Condensador acromático abatible A.N. 0,90 con diafragma iris. Incluye filtro azul Ø45 mm, funda protectora, llave Allen hexagonal y botellín de aceite de inmersión. Iluminación Koehler externa halógena 12V/50W con control de intensidad. Funciones Auto-off y Light Memory. Transformador universal 100-240 V (CE). Garantía 5 años en componentes ópticos y mecánicos. Amplia gama de accesorios disponibles para contraste de fase, polarización, campo oscuro y fluorescencia (consultar). Entrega 3-4 semanas

referencia	descripción	unidades por ref.	precio
BM28-H02-001	microscopio biológico BA-410E (cabezal binocular)	1	3695,85 €
BM28-H03-001	microscopio biológico BA-410E (cabezal trinocular)	1	3924,58 €
Accesorios y recambios			
BMAC-094-001	retículo micrómetro, 100 divisiones en 10 mm, para ocular original	1	47,60 €
BMAC-173-001	lámpara halógena de cuarzo 12V/50W	1	17,60 €
BMAC-081-001	adaptador para cámara 0,5X tipo C para sensores 1/3" y 1/2"	1	161,46 €

Motic

"MICROSCOPIO PETROGRÁFICO, PM-18 LED



Cabezal monocular o binocular inclinado 45° y rotatorio 360°. Oculares gran campo WF10X/18mm con retículo en cruz. Porta-objetivos cuádruple inverso. Objetivos acromáticos EA 4X, 10X, 40X S. Sistema de enfoque macro y micrométrico separado con ajuste de tensión. Platina giratoria de 0° - 360° con graduación de 1°. Condensador Abbe A.N. 1.25 enfocable con diafragma iris y porta filtros. Analizador y polarizador desplazables. Iluminación halógena 12V/20W con control de intensidad. Alimentación 220V-240V (CE), funda protectora. Garantía 5 años en componentes ópticos y mecánicos. Entrega 3-4 semanas

referencia	descripción	unidades por ref.	precio
PM01-H01-001	microscopio petrográfico PM-1805 LED (cabezal monocular)	1	517,62 €
PM01-H02-001	microscopio petrográfico PM-1820LED (cabezal binocular)	1	721,47 €

“MICROSCOPIO PETROGRÁFICO PROFESIONAL, BA-310 POL

Cabezal Binocular o Trinocular tipo Siedentopf inclinado 30° (División de imagen 100:0/20:80). Oculares gran campo y alto punto focal N-WF PL10X/20mm con ajuste dióptrico en ambos oculares y protectores oculares. Retículo en cruz montado en un ocular. Tubo intermedio con analizador rotatorio 360° y lente de Bertrand. Lámina de inserción vacía. Porta-objetivos cuádruple inverso centrable individualmente. Objetivos CCIS Plan acromáticos libres de tensión EC PL P 4X, 10X, 40X S, 60X S. Sistema de enfoque macro y micrométrico coaxial con ajuste de tensión. Platina giratoria circular 360°. Condensador acromático abatible A.N. 0.90/0.13 con diafragma iris (libre de tensión). Polarizador rotatorio, fijado en el porta-condensador. Iluminación Koehler halógena-cuarzo 6V/30W con control de intensidad. Alimentación 100V-240V (CE). Filtro azul 45mm, cable de alimentación, llave hexagonal Allen y funda protectora. Garantía 5 años en componentes ópticos y mecánicos. Entrega 3-4 semanas

referencia	descripción	unidades por ref.	precio
BM30-H02-001	microscopio MOTIC BA-310 POL, binocular	1	3904,92 €
BM30-H03-001	microscopio petrográfico MOTIC BA-310 POL, trinocular (20:80)	1	4106,73 €

Motic



“MICROSCOPIO METALGRÁFICO/MATERIALES, BA310 MET Y BA310MET-T

Dos modelos disponibles: BA310 MET (Sistema Reflejada) y BA310MET-T (Sistema Reflejada&Transmitida). Cabezal binocular o trinocular (según modelo) tipo Siedentopf inclinado 30° y giratorio 360°. Oculares de gran campo y alto punto focal N-WF10X/20 mm con ajuste dióptrico en ambos oculares. Revólver porta-objetivos quintuple en posición inversa con objetivos plano-acromáticos CCIS (Colour Corrected Infinity System) PL 5X, 10X, 20X, 50X. Enfoque coaxial macro y micrométrico. Platina mecánica de 180x140mm con mandos coaxiales ergonómicos y tratamiento anodizado. Condensador Abbe A.N. 0.85 con diafragma iris (modelo BA310MET-T). Incluye filtro azul Ø 45mm, funda protectora, llave Allen hexagonal. Epi-iluminador externo halógeno-cuarzo 12V/50W con diafragmas de campo y apertura integrados y control de intensidad. Iluminación Koehler halógena 6V/30W con control de intensidad (modelo BA310 MET-T). Transformador universal 100-240V (CE). Garantía 5 años en componentes ópticos y mecánicos. Entrega 3-4 semanas

referencia	descripción	unidades por ref.	precio
MM01-H02-001	microscopio BA310 MET (cabezal binocular)	1	3792,11 €
MM01-H03-001	microscopio BA310 MET (cabezal trinocular)	1	4004,28 €
MM02-H02-001	microscopio BA310 MET-T (cabezal binocular) Reflejada y Transmitida	1	4116,05 €
MM02-H03-001	microscopio BA310 MET-T (cabezal trinocular) Reflejada y Transmitida	1	4330,29 €

Motic



Accesorios y recambios

BMAC-174-001	adaptador porta-muestras de vidrio para BA310MET-T	1	53,82 €
BMAC-175-001	objetivo plan acromático CCIS LM PL 100X/0.8 (WD=2mm)	1	930,43 €
BMAC-081-001	adaptador para cámara 0,5X tipo C para sensores 1/3" y 1/2"	1	161,46 €

Accesorios para polarización

BMAC-177-001	analizador adaptable	1	34,15 €
BMAC-178-001	polarizador adaptable	1	51,74 €



MANTENIMIENTO DEL OBJETIVO DE INMERSIÓN

Para limpiar un objetivo de inmersión en aceite, se recomienda utilizar papel para lentes y alcohol isopropílico al 70-90%. Retire el exceso de aceite con movimientos suaves, humedezca ligeramente el papel con el alcohol y limpie con cuidado. Finalmente, seque el objetivo y almacénelo en un lugar libre de polvo para mantener su rendimiento óptico.

Motic "MICROSCOPIO BIOLÓGICO DE PLATINA INVERTIDA, AE2000



Cabezal binocular o trinocular (según modelo) tipo Siedentopf inclinado 45° y portaoculares giratorio 360°. Oculares de gran campo y alto punto focal N-WF10X/20 mm con ajuste dióptrico y protectores oculares. Revólver porta-objetivos cuádruple inclinado con objetivos plano-acromáticos CCIS (Colour Corrected Infinity System) PL4X y plano-acromáticos CCIS de fase PL Ph10X (Ph1) y LWD PL Ph20X (Ph 1). Condensador ELWD A.N. 0,30. Corredera centrable para fase Ph1, BF. Ocular telescópico de centraje. Platina gran formato con subplatinas de metal y vidrio. Incluye filtros Ø45 mm (azul, verde de interferencia y de densidad neutra), portafiltros, funda protectora y llave Allen hexagonal. Iluminación halógena-cuarzo 6V/30W con control de intensidad y sistema de autoapagado. Transformador universal 100-240 V (CE). Garantía 5 años en componentes ópticos y mecánicos. Entrega 3-4 semanas



referencia	descripción	unidades por ref.	precio
BM31-H02-001	microscopio biológico AE2000 (cabezal binocular)	1	2754,55 €
BM31-H03-001	microscopio biológico AE2000 (cabezal trinocular)	1	3093,51 €
Accesorios y recambios			
BMAC-130-001	retículo micrómetro, 100 divisiones en 10 mm, para ocular original	1	47,60 €
BMAC-159-001	objetivo CCIS® Plan acromático Fases LWD PL Ph 40X/0.5 (WD=3.0mm) Ph1	1	347,75 €
BMAC-081-001	adaptador para cámara 0.5X tipo C para sensores 1/3" y 1/2"	1	161,46 €

LYNX ESTEREOMICROSCOPIO, L45



Cabezal binocular con inclinación a 45°, ajuste de dioptrias y distancia interpupilar de 55-75 mm. Oculares WF10X/20 mm, objetivos 2X y 4X acromáticos, y aumentos de 20X y 40X. Sistema de enfoque de cremallera y piñón. Platina con placas de vidrio esmerilado y blanco/negro. Iluminación LED recargable incidente y transmitida, 110V o 220V/12V 10W. Voltaje dual automático. Garantía 2 años



referencia	descripción	unidades por ref.	precio
SM01-001-001	cabezal binocular	1	176,11 €

Motic "ESTEREOMICROSCOPIO, ST-30C



Cabezal binocular inclinado 45°. Oculares gran campo WF10X/20 mm. Intercambiador de objetivos tipo torreta (2X, 4X). Iluminación incidente y transmitida (según modelo) tungsteno 12V/10W o LED de 20 mA, 3,5 V, 70 mW. El modelo LED Cordless dispone de batería interna recargable y permite trabajar sin estar conectado a la corriente. Incluye funda protectora. Alimentación 220-240 V (CE). Garantía 5 años en componentes ópticos y mecánicos. Entrega 3-4 semanas



referencia	descripción	unidades por ref.	precio
SM01-TT2-001	estereomicroscopio ST30C-2LOO (Iluminación tungsteno)	1	199,84 €
SM01-LL2-001	estereomicroscopio ST30C-6LED Cordless (Iluminación LED)	1	249,52 €
Accesorios y recambios			
BMAC-132-001	ocular WF 10X/20 mm con micrómetro, 100 divisiones en 10 mm	1	73,48 €

“ESTEREOMICROSCOPIO, SMZ-160

Sistema óptico zoom Greenough. Cabezal binocular / trinocular (según modelo) inclinado 45°, giratorio 360°. Oculares de gran campo WF10X/20mm. Ratio de zoom 6:1 y rango de aumentos 0.75X a 4.5X. Distancia de trabajo de 100mm. Base R2LED: Estativo con columna e iluminación incidente y transmitida. Iluminación incidente y transmitida LED de 3W con control de intensidad. Incluye funda protectora. Alimentación 220V-240V (CE). Garantía 5 años en componentes ópticos y mecánicos. Entrega 3 - 4 semanas

referencia	descripción	unidades por ref.	precio
SM05-HN2-001	estereomicroscopio SMZ-160 (cabezal binocular)	1	811,41 €
SM05-HN3-001	estereomicroscopio SMZ-160 (cabezal trinocular)	1	928,36 €

Accesorios y recambios

BMAC-132-001	ocular WF 10X/20 mm con micrómetro, 100 divisiones en 10 mm	1	73,48 €
BMAC-104-001	adaptador cámara 0,4X tipo C para sensores 1/4" y 1/3"	1	57,96 €
BMAC-136-001	adaptador cámara 0,5X tipo C para sensores 1/2" y 2/3"	1	57,96 €
BMAC-135-001	adaptador 2X para SLR	1	73,48 €

ESTEREOMICROSCOPIO, L90

Estereomicroscopio binocular/trinocular con sistema óptico tipo Greenough, cabezal rotatorio 360° e inclinado 45°, ajuste de dioptrías ± 5 , ratio de división 50/50, 20/80, 0/100 y distancia interpupilar de 54-76 mm. Oculares WF10X/20 mm y objetivo zoom continuo 0.7X-4.5X, con aumento estándar 7X-45X (extensible a 2.1X-270X). Enfoque por cremallera y piñón. Iluminación LED ajustable para luz incidente y transmitida. Base con disco transparente y clips para especímenes. Garantía 2 años

referencia	descripción	unidades por ref.	precio
SM02-002-001	cabezal binocular	1	544,00 €
SM02-003-001	cabezal trinocular	1	610,00 €

Motic



LYNX



CÓMO AJUSTAR EL MICROSCOPIO SEGÚN LAS DIOPTRÍAS

El ajuste de dioptrías compensa cualquier diferencia de visión entre el ojo izquierdo y el derecho.



1 - Mire a través del ocular del lado derecho con el ojo derecho.



2 - Enfoque utilizando los tornillos de ajuste macro y/o micrométricos hasta que la imagen sea nítida.



3 - Mire a través del ocular de la izquierda con el ojo izquierdo. Utilice el anillo de ajuste de dioptrías para enfocar la muestra hasta que la imagen sea nítida.

El microscopio ahora está listo para una visualización binocular perfecta que proporciona una visualización precisa de la muestra.

Motic | "ESTEREOMICROSCOPIO, SMZ-171



Sistema óptico zoom Greenough. Cabezal binocular / trinocular (según modelo) inclinado 45° y giratorio 360°. Oculares gran campo WF10X/23 mm. Ratio de zoom 6,7:1 y rango de aumentos 0,75X a 5X. Distancia de trabajo de 110 mm. Base (según modelo): 2112 (base sin iluminación) o 2111 (base con iluminación LED con control de intensidad). Sistema de enfoque macrométrico con ajuste de tensión. Incluye funda protectora. Alimentación 100-240 V (CE). Garantía 5 años en componentes ópticos y mecánicos. Entrega 3-4 semanas



referencia	descripción	unidades por ref.	precio
SM07-1BP-001	SMZ-171-BP (cabezal binocular / sin iluminación)	1	1045,32 €
SM07-1BL-001	SMZ-171-BLED (cabezal binocular / iluminación LED)	1	1334,07 €
SM07-1TP-001	SMZ-171-TP (cabezal trinocular / sin iluminación)	1	1123,97 €
SM07-1TL-001	SMZ-171-TLED (cabezal trinocular / iluminación LED)	1	1412,72 €
Accesorios y recambios			
BMAC-092-001	ocular WF 10X/23 mm con micrómetro, 140 divisiones en 14 mm	1	116,95 €
BMAC-137-001	adaptador cámara 0,35X tipo C para sensores 1/4"	1	99,36 €
BMAC-078-001	adaptador cámara 0,45X tipo C para sensores 1/3"	1	99,36 €
BMAC-110-001	adaptador cámara 0,65X tipo C para sensores 1/2" y 2/3"	1	99,36 €

Motic | "FUENTE DE ILUMINACIÓN PARA FIBRA ÓPTICA, MLC-150



Conmutador local / remoto para control de intensidad. Control remoto de la intensidad (2 m). Lectura LED de la temperatura de color. Transformador universal 100-240 V (CE). Garantía 2 años. Entrega 3-4 semanas



referencia	descripción	unidades por ref.	precio
BMAC-065-001	fuentes de iluminación para fibra óptica MLC-150	1	456,42 €
Accesorios y recambios			
BMAC-138-001	bombilla halógena 21 V/150 W para MLC-150	1	79,69 €
BMAC-139-001	filtro azul para MLC-150	1	40,36 €

Motic | "GUÍAS DE FIBRA ÓPTICA PARA FUENTE DE ILUMINACIÓN MLC-150



Guías de iluminación semi-rígidas de uno o dos brazos de fibra óptica. Longitud 0,5 m y radio de flexibilidad 200 mm. Entrega 3-4 semanas



referencia	descripción	unidades por ref.	precio
BMAC-066-001	guía de iluminación de 1 brazo semi-rígido	1	129,37 €
BMAC-067-001	guía de iluminación de 2 brazos semi-rígidos	1	201,82 €



LUPA



Lupa negra con aumento de 2.25X y una altura focal de 20 cm

referencia	∅ (mm)	unidades por ref.	precio
MGFR-050-001	50	1	3,99 €
MGFR-075-001	75	1	4,50 €
MGFR-100-001	100	1	5,50 €



CÁMARAS DIGITALES USB SNAP 1S

Las cámaras Snap Series, con sensores CMOS de Sony utilizan USB2.0 para transmisión rápida. Con carcasa de aluminio y compresión MJPEG, logran hasta 30FPS (5MP y 8MP). Integran motor ISP para excelente color, y SDK multiplataforma (Windows, Linux, macOS, Android). Rango espectral 380-650nm, balance de blancos ROI, motor de color ultrafino, y captura de imágenes/videos. Operan entre -10°C y 50°C, con 30-80% RH de humedad. Alimentación DC 5V vía USB. Compatibles con Windows XP/10, macOS, y Linux; requieren CPU Intel Core2 2.8GHz y 2GB RAM. Garantía 2 años

referencia	descripción	unidades por ref.	precio
CMUB-0K2-001	IMX307(C), 1/2.8", 1920 x 1080 pixels, 2MP	1	254,50 €
CMUB-0K5-001	IMX335(C), 1/2.8", 2592 x 1944 pixels, 5MP	1	338,40 €
CMUB-0K8-001	IMX274(C), 1/2.5", 3840 x 2160 pixels, 8MP	1	380,00 €

LYNX

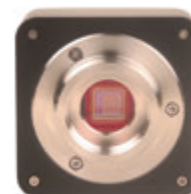

"CÁMARAS DIGITALES CON SALIDA USB, MOTICAM A

Cámara digital para microscopía con salida USB 2.0 y montura "C". Lente macro enfocable. Adaptadores para oculares que permiten la conexión de las cámaras al ocular de la mayoría de microscopios (de cualquier marca). Incluye preparación microscópica para calibración. Software Motic Images Plus 3.1 para la captura y tratamiento de las imágenes para PC (software multi-idioma) y Mac (sólo en inglés). Garantía 2 años. Entrega 3-4 semanas

referencia	descripción	unidades por ref.	precio
CM05-0A1-001	MOTICAM A1, sCMOS 1/3.1", 1280 x 720 pixels, 1MP	1	225,62 €
CM05-0A2-001	MOTICAM A2, sCMOS 1/3.1", 1280 x 720 pixels, 2MP	1	329,11 €
CM05-0A5-001	MOTICAM A5, sCMOS 1/2.8", 2592 x 1944 pixels, 5MP	1	437,79 €
CM05-0A8-001	MOTICAM A8, sCMOS 1/3", 3840 x 2160 pixels, 8MP	1	470,90 €

Motic



"CÁMARAS DIGITALES CON SALIDA USB, MOTICAM S

Cámara digital para microscopía con salida USB 3.1 y montura "C". Lente macro enfocable. Compatible sólo con puerto trinocular. Incluye preparación microscópica para calibración. Software Motic Images Plus 3.0 para la captura y tratamiento de las imágenes para PC (software multi-idioma incluido castellano) y Mac (sólo en inglés). Garantía 2 años. Entrega 3-4 semanas

referencia	descripción	unidades por ref.	precio
CM05-S01-001	cámara digital MOTICAM S1 (sensor sCMOS 1/3")	1	497,91 €
CM05-S03-001	cámara digital MOTICAM S3 (sensor sCMOS 1/2.8")	1	624,36 €
CM05-S06-001	cámara digital MOTICAM S6 (sensor sCMOS 1/1.8")	1	756,00 €
CM05-S12-001	cámara digital MOTICAM S12 (sensor sCMOS 1/1.7")	1	1040,60 €

Motic



CÁMARA FULLHD HDMI, SNAP CONNECT

Cámara C-mount con interfaces HDMI, WiFi y tarjeta SD, equipada con un sensor CMOS de alta sensibilidad de Sony. Permite salida simultánea por HDMI y WiFi, control por ratón integrado, captura de imágenes y grabación de video directamente en tarjeta SD, y un panel de control para el ratón con funciones como zoom, espejo, comparación, congelado y navegador. Su motor de color garantiza una reproducción perfecta del color. Software compatible con Windows, Linux, macOS y Android. Ideal para transferencia de datos a pantallas HDMI u ordenadores. Garantía 2 años

referencia	descripción	unidades por ref.	precio
CMHD-002-001	IMX185(C), 1/1.9", 1920 x 1080 pixels, 2MP	1	982,40 €

LYNX





Motic | “CÁMARA FULLHD HDMI, MOTICAM 1080N Y MOTICAM 1080N BMH



Cámara FullHD para microscopía con salida HDMI (1080p), salida USB de 1920x1080 píxeles en tiempo real y captura de imagen a 6 MP por SD Card. Monitor de 11” Full HD (sólo modelo Moticam 1080N BMH). Software On Board (permite controlar los parámetros de la cámara conectando un ratón al USB). Adaptadores para oculares que permiten la conexión de las cámaras al ocular de la mayoría de microscopios de cualquier marca (sólo modelo 1080N). Incluye preparación microscópica para calibración y lente macro enfocable. Incluye software Motic Images Plus 3.1 para captura y tratamiento de imágenes para PC y MAC (software multi-idioma). Garantía 2 años. Entrega 3-4 semanas

referencia	descripción	unidades por ref.	precio
CM10-HN1-001	Moticam 1080N, CMOS IMX307, 1/2.8”, 6MP	1	1148,81 €
CM10-HN2-001	Moticam 1080N BMH con monitor de 11.6” Full HD	1	1560,72 €

Motic | “CÁMARA DIGITAL WI-FI, MOTICAM X5 PLUS



Cámara digital para microscopía con salida Wi-Fi (2.4 o 5 GHz), puerto Ethernet y adaptable con montura “C”. Resolución en vivo: FullHD (1920x1080 píxeles). Resolución captura: 4.0 MP. Sensor: CMOS. Tamaño del sensor: 1/3”. Lente macro enfocable: 12mm. 2 adaptadores para ocular de diámetro variable. Macrotubo para observación de especímenes. Alimentación por USB. Motic Images Plus 3.0 para PC y Mac. Preparación de calibración Motic de 4 puntos. Sistema operativo: Windows, Mac OSX, Android y iOS. Alimentación 100V-240V (CE). Garantía 2 años. Entrega 3-4 semanas

referencia	descripción	unidades por ref.	precio
CM08-0X5-001	cámara digital Wi-Fi MOTICAM X5 PLUS	1	573,56 €

Motic | “CÁMARA DIGITAL CON CONEXIÓN WIFI Y SOPORTE PARA TABLET, MOTICAM BTI



Cámara digital adaptable con montura C. Soporte para tablets de 7” a 10” (tablet no incluida). Sensor: CMOS. Tamaño sensor: 1/3”. Resolución en vivo: 1920 x 1080 píxeles. Resolución captura de imagen: 4.0MP. Alimentación por USB. Motic Images Plus 3.0 para Windows, OSX y Linux. Preparación de calibración Motic de 4 puntos. Salida Wi-Fi (2,4 o 5,0 GHz). Entrega en 3 - 4 semanas

referencia	descripción	unidades por ref.	precio
CM11-00X-001	cámara Digital WiFi con soporte para tablet MOTICAM BTI	1	609,68 €



PAPEL PARA LIMPIEZA DE LENTES Y ELEMENTOS ÓPTICOS

En blocs de 100 hojas

referencia	l (mm)	w (mm)	gramaje	unidades por ref.	precio
LENS-100-100	100	150	11 g/m ²	100	4,19 €



labkem | ACEITE DE INMERSIÓN PARA MICROSCOPIA

A colocar entre la superficie de la muestra y la lente del microscopios para eliminar la deflexión del haz de luz y mejorar la efectividad de la lente considerablemente. Índice de refracción (nD) a 25°C entre 1,472 y 1,480 y viscosidad a 40°C entre 99 y 120 cSt

referencia	tipo	envase	precio
MOIL-T02-100	aceite de inmersión	100 ml	14,74 €



CRIOTUBO CON TAPÓN DE ROSCA BASIC LINE

De polipropileno y junta de silicona en el tapón. Con fondo cónico y faldón. Con rosca externa. Pueden utilizarse desde -70 °C hasta +120 °C

astik's



referencia	capacidad	∅ (mm)	∅ _{tapón} (mm)	h (mm)	tipo	unidades por ref.	precio
CRTP-018-500	1,8 ml	11	13	46	graduado, tapón azul	500	40,80 €
CRTP-R18-500	1,8 ml	11	13	46	graduado, tapón rojo	500	40,80 €
CRTP-N18-500	1,8 ml	11	13	46	graduado, tapón naranja	500	40,80 €
CRTP-040-500	4 ml	12,5	15	53	sin graduar	500	45,90 €
En "pack ahorro"							
CRTP-018-10K	1,8 ml	11	13	46	graduado, tapón azul	20 x 500	652,80 €
CRTP-R18-10K	1,8 ml	11	13	46	graduado, tapón rojo	20 x 500	652,80 €
CRTP-N18-10K	1,8 ml	11	13	46	graduado, tapón naranja	20 x 500	652,80 €

**CRIOTUBO CON TAPÓN DE ROSCA ESTÉRIL STANDARD LINE**

Tubo de PP y tapón de HDPE. Resina de calidad médica conforme a USP clase VI. Completamente estanco y a prueba de fugas con 3/4 de vuelta fácil y 1/4 de vuelta final para un sellado perfecto. Embalado en bolsas resellables. Graduaciones muy visibles y zona de escritura. Diseño de la base en forma de estrella. Pueden utilizarse desde -196 °C hasta 40 °C. Certificados libre de DNasa, RNase y pirógenos. Con rosca externa. Estériles por radiación (gamma). Certificado de esterilización gratuito disponible en la web

astik's



referencia	capacidad	∅ (mm)	h (mm)	tipo	unidades por ref.	precio
CRTT-010-025	1,0 ml	12	35	graduado, estéril	25	4,88 €
CRTT-018-025	1,8 ml	12	48	graduado, estéril	25	5,65 €
CRTT-045-010	4,5 ml	12	90	graduado, estéril	10	2,95 €

**CRIOTUBOS DE ROSCA INTERNA Y EXTERNA: CARACTERÍSTICAS Y USOS****Rosca Interna**

Los criotubos de rosca interna tienen el sistema de rosca ubicado en el interior de la tapa, ofreciendo un sellado compacto y hermético. Su diseño minimiza el riesgo de contaminación durante la manipulación y reduce el volumen exterior del tubo, lo que permite almacenar más tubos en un espacio limitado. Estos tubos son ideales para almacenamiento en condiciones de congelación profunda, donde un sellado seguro es prioritario para evitar derrames o fugas.

Rosca Externa

Los criotubos de rosca externa tienen la rosca en la parte exterior del tubo, lo cual facilita el cierre y apertura, especialmente cuando se usan guantes. Su diseño ayuda a reducir el riesgo de contaminación de la muestra, ya que el área de rosca permanece fuera del contacto directo con la muestra. Estos tubos son muy utilizados en bancos de células y laboratorios donde se requiere un acceso frecuente a las muestras.

astik's

CRITUBO CON TAPÓN DE ROSCA ESTÉRIL PREMIUM LINE

Fabricados con PP virgen, cuentan con tapón con junta de silicona para garantizar una hermeticidad adicional. Área de escritura. Pueden utilizarse desde -196 °C hasta 120 °C. Certificados libres de DNasa, RNasa y pirógenos. Certificado de esterilización gratuito disponible en la web

referencia	capacidad	∅ (mm)	h (mm)	tipo	unidades por ref.	precio
Rosca externa						
CREH-S10-050	1 ml	12,4	41,0	fondo redondo, con faldón	50	6,73 €
CREH-S20-050	2 ml	12,4	48,5	fondo redondo, con faldón	50	7,10 €
CREH-L20-050	2 ml	12,4	48,5	fondo cónico, con faldón	50	7,10 €
CREH-R20-050	2 ml	12,4	48,5	fondo redondo	50	7,10 €
CREH-S40-025	4 ml	12,4	70,3	fondo redondo, con faldón	25	6,73 €
CREH-S50-025	5 ml	12,4	91,3	fondo redondo, con faldón	25	4,86 €
CREH-L50-025	5 ml	12,4	91,3	fondo cónico, con faldón	25	4,86 €
CREH-R50-025	5 ml	12,4	91,3	fondo redondo	25	4,87 €
Rosca interna						
CRTH-S10-050	1 ml	12,4	41,0	fondo redondo, con faldón	50	8,68 €
CRTH-S20-050	2 ml	12,4	48,5	fondo redondo, con faldón	50	14,07 €
CRTH-L20-050	2 ml	12,4	48,5	fondo cónico, con faldón	50	7,10 €
CRTH-R20-050	2 ml	12,4	48,5	fondo redondo	50	7,10 €
CRTH-S40-025	4 ml	12,4	70,3	fondo redondo, con faldón	25	5,41 €
CRTH-S50-025	5 ml	12,4	91,3	fondo redondo, con faldón	25	5,95 €
CRTH-L50-025	5 ml	12,4	91,3	fondo cónico, con faldón	25	4,86 €
CRTH-R50-025	5 ml	12,4	91,3	fondo redondo	25	4,87 €

astik's

ETIQUETAS CRIOGENICAS, REDONDAS

Etiquetas para almacenamiento criogénico, de forma redonda. Soporta temperaturas de frío extremo de -196 °C a 121 °C. Material especial diseñado para expandirse y contraerse con cambios dramáticos de temperatura. Adhesivo permanente. Disponible en rollos en varios tamaños de un color o surtidos. Se puede escribir con un bolígrafo, lápiz o marcador permanente

referencia	∅ (mm)	descripción	unidades por ref.	precio
CRLA-D1W-1K0	9,5	para tubos de 0,5-1,5 ml, blanco	1000	19,69 €
CRLA-D1B-1K0	9,5	para tubos de 0,5-1,5 ml, azul	1000	19,69 €
CRLA-D1R-1K0	9,5	para tubos de 0,5-1,5 ml, rojo	1000	19,69 €
CRLA-D1A-5K0	9,5	para tubos de 0,5-1,5 ml, surtido	5000	79,17 €
CRLA-D2W-1K0	13	para tubos de 1,5-2 ml, blanco	1000	28,49 €
CRLA-D2B-1K0	13	para tubos de 1,5-2 ml, azul	1000	28,49 €
CRLA-D2R-1K0	13	para tubos de 1,5-2 ml, rojo	1000	28,49 €
CRLA-D2A-5K0	13	para tubos de 1,5-2 ml, surtido	5000	74,68 €
CRLA-D3W-1K0	19	para tubos de 15-50 ml, blanco	1000	32,01 €
CRLA-D4W-500	25	para tubos de 50 ml, blanco	500	32,01 €

ETIQUETAS CRIOGÉNICAS, RECTANGULARES

Etiquetas para almacenamiento criogénico, de forma rectangular. Soporta temperaturas de frío extremo de -196 °C a 121 °C. Material especial diseñado para expandirse y contraerse con cambios dramáticos de temperatura. Adhesivo permanente. Disponible en rollos en varios tamaños de un color. Se puede escribir con un bolígrafo, lápiz o marcador permanente

referencia	dimensiones (mm)	descripción	unidades por ref.	precio
CRLA-L1W-1K5	21 x 7	para tubos de 0,5 ml, blanco	1500	28,49 €
CRLA-L2W-1K0	24 x 13	para tubos de 0,5 ml, blanco	1000	28,49 €
CRLA-L3W-1K0	33 x 13	para tubos de 1,5/2 ml, blanco	1000	28,49 €
CRLA-L3B-1K0	33 x 13	para tubos de 1,5/2 ml, azul	1000	28,49 €
CRLA-L3R-1K0	33 x 13	para tubos de 1,5/2 ml, rojo	1000	28,49 €

astik's



CAJA DE CARTÓN CONGELABLE PARA CRIOTUBOS DE HASTA 2 ml

Se entregan montadas. Aptas para uso en congelador de hasta -80 °C

referencia	h (mm)	l (mm)	w (mm)	tipo	unidades por ref.	precio
CBOX-081-001	47	134	134	para 81 tubos ($\varnothing_{\text{máx.}}$ 14 mm), blanco	1	3,44 €
CBOX-R81-001	47	134	134	para 81 tubos ($\varnothing_{\text{máx.}}$ 14 mm), rojo	1	3,72 €
CBOX-B81-001	47	134	134	para 81 tubos ($\varnothing_{\text{máx.}}$ 14 mm), azul	1	3,72 €
CBOX-G81-001	47	134	134	para 81 tubos ($\varnothing_{\text{máx.}}$ 14 mm), verde	1	3,72 €
CBOX-Y81-001	47	134	134	para 81 tubos ($\varnothing_{\text{máx.}}$ 14 mm), amarillo	1	3,72 €
CBOX-N81-001	47	134	134	para 81 tubos ($\varnothing_{\text{máx.}}$ 14 mm), naranja	1	3,21 €
CBOX-100-001	47	134	134	para 100 tubos ($\varnothing_{\text{máx.}}$ 12 mm), blanco	1	3,75 €
CBOX-10R-001	47	134	134	para 100 tubos ($\varnothing_{\text{máx.}}$ 12 mm), rojo	1	4,04 €
CBOX-10B-001	47	134	134	para 100 tubos ($\varnothing_{\text{máx.}}$ 12 mm), azul	1	4,04 €
CBOX-10G-001	47	134	134	para 100 tubos ($\varnothing_{\text{máx.}}$ 12 mm), verde	1	4,04 €
CBOX-10Y-001	47	134	134	para 100 tubos ($\varnothing_{\text{máx.}}$ 12 mm), amarillo	1	4,04 €
CBOX-10N-001	47	134	134	para 100 tubos ($\varnothing_{\text{máx.}}$ 12 mm), naranja	1	3,51 €
En "pack ahorro"						
CBOX-081-096	47	134	134	para 81 tubos ($\varnothing_{\text{máx.}}$ 14 mm), blanco	96	254,26 €
CBOX-100-096	47	134	134	para 100 tubos ($\varnothing_{\text{máx.}}$ 12 mm), blanco	96	276,97 €

bb

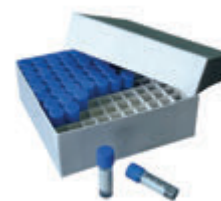

RECOMENDACIONES PARA EL MANEJO DE NITRÓGENO LÍQUIDO

- Use equipos de protección individual (EPIs) apropiados (máscara / gafas protectoras, guantes aislantes).
- Utilice únicamente recipientes y equipos diseñados para líquidos criogénicos. El líquido se convierte en gas y aumenta la presión en el recipiente.
- Nunca almacene nitrógeno líquido en un recipiente, tubo o tubería. Los materiales comunes como el plástico o el vidrio pueden romperse cuando se exponen al nitrógeno líquido.
- Use nitrógeno líquido en áreas bien ventiladas, ya que el gas podría desplazar el oxígeno y presentar un riesgo de asfixia.

bb

CAJA DE CARTÓN CONGELABLE PARA CRIOTUBOS DE HASTA 4 ml

Se entregan montadas. Aptas para uso en congelador de hasta -80 °C

referencia	h (mm)	l (mm)	w (mm)	tipo	unidades por ref.	precio
CBOX-082-001	76	134	134	para 81 tubos ($\varnothing_{\text{máx.}}$ 14 mm), blanco	1	4,04 €
CBOX-101-001	76	134	134	para 100 tubos ($\varnothing_{\text{máx.}}$ 12 mm), blanco	1	4,04 €

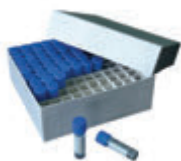

astik's

CAJA DE PP CONGELABLE PARA CRIOTUBOS

De polipropileno. Autoclavable



referencia	h (mm)	l (mm)	w (mm)	tipo	unidades por ref.	precio
FBXP-081-001	51	128	128	para 81 tubos hasta 1,8 ml ($\varnothing_{\text{máx.}}$ 12 mm)	1	6,47 €
FBXP-100-001	53	140	140	para 100 tubos hasta 1,8 ml ($\varnothing_{\text{máx.}}$ 12 mm)	1	7,14 €

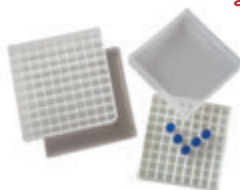

astik's

CAJA DE PP CONGELABLE CON TAPA NUMERADA PARA CRIOTUBOS

De polipropileno con numeración alfanumérica impresa en la tapa y en la base



referencia	h (mm)	l (mm)	w (mm)	tipo	unidades por ref.	precio
FBXP-B02-001	51	130	130	azul, para 81 tubos hasta 2 ml ($\varnothing_{\text{máx.}}$ 12 mm)	1	9,26 €
FBXP-G02-001	51	130	130	verde, para 81 tubos hasta 2 ml ($\varnothing_{\text{máx.}}$ 12 mm)	1	9,26 €
FBXP-R02-001	51	130	130	roja, para 81 tubos hasta 2 ml ($\varnothing_{\text{máx.}}$ 12 mm)	1	9,26 €
FBXP-Y02-001	51	130	130	amarilla, para 81 tubos hasta 2 ml ($\varnothing_{\text{máx.}}$ 12 mm)	1	9,26 €
FBXP-B10-001	51	134	134	azul, para 100 tubos hasta 2 ml ($\varnothing_{\text{máx.}}$ 12 mm)	1	9,86 €
FBXP-G10-001	51	134	134	verde, para 100 tubos hasta 2 ml ($\varnothing_{\text{máx.}}$ 12 mm)	1	9,26 €
FBXP-R10-001	51	134	134	roja, para 100 tubos hasta 2 ml ($\varnothing_{\text{máx.}}$ 12 mm)	1	9,86 €
FBXP-Y10-001	51	134	134	amarilla, para 100 tubos hasta 2 ml ($\varnothing_{\text{máx.}}$ 12 mm)	1	9,26 €



astik's

CAJA DE PP CONGELABLE CON TAPA BISAGRA PARA CRIOTUBOS

De PP, congelable (resiste entre -130 °C y +130 °C). Dispone de 100 plazas adecuadas para criotubos de hasta 2 ml, microtubos de centrifuga de 1,5 o 2 ml y viales de cromatografía de 12 x 32 mm. La tapa está unida a la base por medio de una bisagra. Disponible en dos versiones: base amarilla y tapa natural o base azul y tapa natural. Autoclavable



referencia	h (mm)	l (mm)	w (mm)	tipo	unidades por ref.	precio
FBXP-K03-001	50	140	140	natural/amarillo, para 100 tubos ($\varnothing_{\text{máx.}}$ 12mm)	1	7,66 €
FBXP-K04-001	50	140	140	natural/azul, para 100 tubos ($\varnothing_{\text{máx.}}$ 12 mm)	1	7,66 €



astik's

CAJA DE PC CONGELABLE CON TAPA NUMERADA PARA CRIOTUBOS

De policarbonato (PC). Color naranja. Pueden utilizarse desde -196 °C hasta 121 °C. Cuadrícula y numeración impresa en la tapa. Autoclavable



referencia	h (mm)	l (mm)	w (mm)	tipo	unidades por ref.	precio
FBPC-N02-001	52	133	133	para 81 tubos hasta 2 ml ($\varnothing_{\text{máx.}}$ 12 mm)	1	8,57 €
FBPC-N04-001	82	133	133	para 81 tubos hasta 4 ml ($\varnothing_{\text{máx.}}$ 12 mm)	1	12,71 €
FBPC-N05-001	95	133	133	para 81 tubos hasta 5 ml ($\varnothing_{\text{máx.}}$ 12 mm)	1	14,80 €

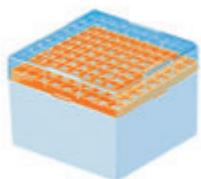

CAJA DE PC CONGELABLE

Caja de congelación de material PC con tapa transparente y código alfanumérico

referencia	h (mm)	l (mm)	w (mm)	tipo	unidades por ref.	precio
FBXP-C81-001	54	131	131	azul, 81 tubos hasta 2 ml ($\varnothing_{\text{máx}}$: 12 mm)	1	4,93 €
FBXP-C10-001	52	133	133	verde, 100 tubos hasta 2 ml ($\varnothing_{\text{máx}}$: 12 mm)	1	5,23 €

astik's



RACK PARA CRIOTUBOS, PP

Este rack acomoda hasta 50 tubos criogénicos de fondo redondo o con faldón. Los tubos con faldón se fijan en el rack, permitiendo abrir y cerrar las tapas con una sola mano de manera fácil. Cada posición está identificada con un índice alfanumérico

referencia	h (mm)	l (mm)	w (mm)	tipo	unidades por ref.	precio
RRTH-B50-001	25	208	93	azul, 50 tubos hasta 2 ml ($\varnothing_{\text{máx}}$: 12 mm)	1	2,77 €
RRTH-R50-001	25	208	93	rojo, 50 tubos hasta 2 ml ($\varnothing_{\text{máx}}$: 12 mm)	1	2,77 €
RRTH-G50-001	25	208	93	verde, 50 tubos hasta 2 ml ($\varnothing_{\text{máx}}$: 12 mm)	1	2,77 €

astik's

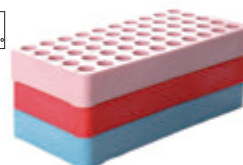

RACK PARA CONGELADORES VERTICALES

De acero inoxidable. Para cajas de 135 x 135 mm. Plazo de entrega: 2 semanas

referencia	h (mm)	l (mm)	w (mm)	tipo	unidades por ref.	precio
RACV-33A-001	165	420	140	para 3 x 3 cajas de altura 50 mm	1	111,95 €
RACV-43A-001	223	420	140	para 4 x 3 cajas de altura 50 mm	1	134,03 €
RACV-53A-001	277	420	140	para 5 x 3 cajas de altura 50 mm	1	159,65 €
RACV-44A-001	223	560	140	para 4 x 4 cajas de altura 50 mm	1	168,22 €
RACV-54A-001	277	560	140	para 5 x 4 cajas de altura 50 mm	1	202,40 €
RACV-33B-001	245	420	140	para 3 x 3 cajas de altura 75 mm	1	114,55 €
RACV-34B-001	245	560	140	para 3 x 4 cajas de altura 75 mm	1	137,05 €
RACV-23C-001	200	420	140	para 2 x 3 cajas de altura 95 mm	1	94,95 €
RACV-24C-001	200	560	140	para 2 x 4 cajas de altura 95 mm	1	106,01 €
RACV-23D-001	265	420	140	para 2 x 3 cajas de altura 125 mm	1	102,22 €
RACV-24D-001	265	560	140	para 2 x 4 cajas de altura 125 mm	1	112,29 €

clink



RESISTENCIA A LA TEMPERATURA (PARA USO HABITUAL)

Consulte la siguiente tabla para conocer qué rangos de temperatura soportan los materiales plásticos usados más comúnmente en laboratorios e industria.

MATERIAL	RANGO
ABS	-40 °C a +85 °C
HDPE	-50 °C a +80 °C
PC	-100 °C a +135 °C
PE	-40 °C a +80 °C
PP	-10 °C a +120 °C
PS	-10 °C a +70 °C
PTFE	-200 °C a +260 °C

MATERIAL	RANGO
PVC	-20 °C a +80 °C
PVDF	-40 °C a +105 °C
LDPE	-50 °C a +75 °C
PA	-30 °C a +80 °C
PMMA	-40 °C a +85 °C
PMP	0 °C a +120 °C
POM	-40 °C a +90 °C

clink | RACK PARA CONGELADORES VERTICALES CON BANDEJAS EXTRAÍBLES

De acero inoxidable. Para cajas de 135 x 135 mm. Las bandejas extraíbles permiten manipular las cajas sin necesidad de sacar todo el rack. Plazo de entrega: 2 semanas



referencia	h (mm)	l (mm)	w (mm)	tipo	unidades por ref.	precio
RACE-33A-001	170	440	140	para 3 x 3 cajas de altura 50 mm	1	139,85 €
RACE-43A-001	230	440	140	para 4 x 3 cajas de altura 50 mm	1	167,44 €
RACE-53A-001	285	440	140	para 5 x 3 cajas de altura 50 mm	1	199,47 €
RACE-44A-001	230	580	140	para 4 x 4 cajas de altura 50 mm	1	208,63 €
RACE-54A-001	285	580	140	para 5 x 4 cajas de altura 50 mm	1	243,15 €
RACE-33B-001	250	440	140	para 3 x 3 cajas de altura 75 mm	1	143,09 €
RACE-34B-001	250	580	140	para 3 x 4 cajas de altura 75 mm	1	171,28 €
RACE-23C-001	210	440	140	para 2 x 3 cajas de altura 95 mm	1	118,64 €
RACE-24C-001	210	580	140	para 2 x 4 cajas de altura 95 mm	1	132,45 €
RACE-23D-001	275	440	140	para 2 x 3 cajas de altura 125 mm	1	127,79 €
RACE-24D-001	275	580	140	para 2 x 4 cajas de altura 125 mm	1	140,30 €

clink | RACK PARA CONGELADORES HORIZONTALES

De acero inoxidable. Para cajas de 135 x 135 mm. Plazo de entrega: 2 semanas



referencia	h (mm)	l (mm)	w (mm)	tipo	unidades por ref.	precio
RACH-05A-001	280	140	140	para 5 cajas de altura 50 mm	1	78,22 €
RACH-07A-001	390	140	140	para 7 cajas de altura 50 mm	1	94,70 €
RACH-08A-001	445	140	140	para 8 cajas de altura 50 mm	1	106,11 €
RACH-09A-001	500	140	140	para 9 cajas de altura 50 mm	1	118,20 €
RACH-10A-001	555	140	140	para 10 cajas de altura 50 mm	1	128,42 €
RACH-11A-001	610	140	140	para 11 cajas de altura 50 mm	1	134,42 €
RACH-12A-001	665	140	140	para 12 cajas de altura 50 mm	1	148,90 €
RACH-13A-001	720	140	140	para 13 cajas de altura 50 mm	1	155,74 €
RACH-05B-001	405	140	140	para 5 cajas de altura 75 mm	1	80,53 €
RACH-06B-001	485	140	140	para 6 cajas de altura 75 mm	1	89,63 €
RACH-07B-001	565	140	140	para 7 cajas de altura 75 mm	1	101,99 €
RACH-08B-001	645	140	140	para 8 cajas de altura 75 mm	1	111,56 €
RACH-09B-001	725	140	140	para 9 cajas de altura 75 mm	1	118,43 €
RACH-04C-001	400	140	140	para 4 cajas de altura 95 mm	1	84,55 €
RACH-05C-001	500	140	140	para 5 cajas de altura 95 mm	1	99,86 €
RACH-06C-001	600	140	140	para 6 cajas de altura 95 mm	1	108,38 €
RACH-07C-001	700	140	140	para 7 cajas de altura 95 mm	1	121,50 €
RACH-04D-001	525	140	140	para 4 cajas de altura 125 mm	1	99,86 €
RACH-05D-001	655	140	140	para 5 cajas de altura 125 mm	1	111,56 €



Nueva incorporación a la gama de instrumentos LBX: Homogeneizador de rotor-estator ver p.276

Este dispositivo versátil permite una homogeneización rápida y eficiente de muestras biológicas, ideal para tareas de dispersión, emulsión y mezcla. Equipado con una sonda rotor-estator y control de velocidad de alta precisión, es adecuado para volúmenes de 1 ml a 250 ml.

CONTENEDOR ISOTÉRMICO

Contenedor isotérmico de polipropileno (PP) para uso intensivo y profesional. El aislamiento térmico se asegura mediante la inyección de poliuretano entre las paredes del contenedor. Adecuado para el transporte de sustancias donde sea necesario mantener una temperatura constante. Color azul/blanco. Asa con mecanismo de bloqueo de seguridad. Rango de temperatura de -40 °C a +80 °C

referencia	capacidad	dim. internas (largo x ancho x alto)	dim. externas (largo x ancho x alto)	peso	unidades por ref.	precio
ISOC-025-001	25 L	370 x 180 x 250 mm	420 x 250 x 350 mm	2 kg	1	85,78 €
ISOC-032-001	32 L	390 x 230 x 270 mm	440 x 260 x 380 mm	2,5 kg	1	102,67 €

astik's



CAJA ISOTÉRMICA DE EPS

Embalaje de poliestireno expandido (EPS), aísla los productos de forma óptima y por sus propiedades térmicas garantiza el mantenimiento de la cadena de frío. Alta resistencia y reducido peso. Material 100% reciclable. No plegable

referencia	capacidad	dim. internas (largo x ancho x alto)	dim. externas (largo x ancho x alto)	grosor	unidades por ref.	precio
EPSB-035-001	3,5 L	165 x 165 x 130 mm	225 x 225 x 195 mm	30 mm	1	7,41 €
EPSB-047-001	4,7 L	270 x 140 x 125 mm	330 x 200 x 185 mm	30 mm	1	9,59 €
EPSB-073-001	7,3 L	270 x 165 x 165 mm	330 x 225 x 225 mm	30 mm	1	12,02 €

astik's

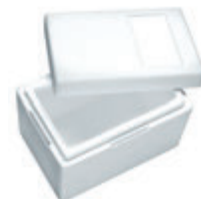

ACUMULADOR DE FRÍO FLEXIBLE PARA TEMPERATURAS POSITIVAS

Para temperaturas positivas entre 2 °C y 8 °C. Gel no tóxico. Sin colorantes ni aditivos. Totalmente inocuo en caso de derrame. Puede ser desechado completamente en cualquier contenedor convencional, no necesita ningún tratamiento especial. Apto para transporte de productos farmacéuticos, biológicos, alimenticios, químicos, y en general para cualquier producto que precise de temperatura controlada durante el transporte

referencia	peso	dimensiones (mm)	unidades por ref.	precio
IGPK-250-006	250 g	170 x 125 x 30	6	10,31 €
IGPK-400-006	400 g	170 x 145 x 30	6	12,68 €

astik's



ACUMULADOR DE FRÍO RÍGIDO PARA TEMPERATURAS POSITIVAS

Para temperaturas positivas entre 2 °C y 8 °C. Solución eutéctica a base de agua y Glicol no tóxica. Formato muy resistente a la compresión, evita la deformación del acumulador una vez congelado y posibles roturas y derrames, permite una reutilización intensiva. Puede ser desechado completamente en cualquier contenedor convencional, no necesita ningún tratamiento especial. Apto para transporte de productos farmacéuticos, biológicos, alimenticios, químicos, y en general para cualquier producto que precise de temperatura controlada durante el transporte

referencia	peso	dimensiones (mm)	unidades por ref.	precio
ILPK-400-005	400 g	185 x 75 x 35	5	10,90 €

astik's



CUBO PARA HIELO CON TAPA, POLIURETANO

Color azul. Rígido y duradero. Irrompible en condiciones normales de uso. Cómoda asa para facilitar el transporte. Excelentes propiedades aislantes adecuadas para su uso con nitrógeno líquido, hielo seco, agua helada, solución salina y acetona

referencia	capacidad	dimensiones (mm)	unidades por ref.	precio
ICEP-B01-001	2,5 L	283 x 283 x 130	1	87,63 €
ICEP-B02-001	4,5 L	280 x 280 x 185	1	135,01 €

astik's



astik's | **BLOQUE REFRIGERADOR PARA TUBOS DE CENTRÍFUGA ('COOLER')**

Diseñado en PC para mantener reactivos y enzimas fríos durante 1 hora. Color rojo. Apto para gran variedad de tubos de centrifuga. La base está rellena de gel no tóxico. Capacidad para 12 tubos de hasta 15 ml, matriz de 3 x 4. Congelar durante 24hrs a -5 °C/-10 °C antes de usarlo



referencia	dimensiones (mm)	tipo	unidades por ref.	precio
CRYO-R12-001	197 x 140 x 190	matriz de 3 x 4	1	130,27 €

astik's | **BLOQUE REFRIGERADOR PARA MICROTUBOS ('COOLER')**

Diseñado en PC para mantener reactivos y enzimas fríos durante 1 hora. Apto para gran variedad de microtubos. Color amarillo. La base está rellena de gel no tóxico. Capacidad para 12 tubos de hasta 2 ml, matriz de 3 x 4. Congelar durante 24hrs a -20 °C/-25 °C antes de usarlo



referencia	dimensiones (mm)	tipo	unidades por ref.	precio
CRYO-Y12-001	190 x 140 x 120	matriz de 3 x 4	1	89,73 €

astik's | **BLOQUE REFRIGERADOR PARA PCR ('COOLER')**

Refrigerador diseñado en policarbonato (PC) para proteger enzimas y soluciones manteniéndolas a temperaturas entre -20 °C y -15 °C durante 2 horas. La base está rellena de gel no tóxico. Color amarillo. El bloque de aluminio consta de 96 pocillos (8 x 12) para tubos, tiras o placas de 0,2 ml. Congelar durante 24hrs a -20 °C/-25 °C antes de usarlo



referencia	dimensiones (mm)	tipo	unidades por ref.	precio
CRYO-Y96-001	240 x 200 x 145	matriz de 8 x 12	1	215,06 €

astik's | **CONTENEDOR DE CONGELACIÓN, INSERTO DE ESPUMA**

Diseñado para su uso con tubos criogénicos, los contenedores de congelación proporcionan una refrigeración simple de muestras a la tasa óptima para preservar células. Fabricados con un recipiente de policarbonato, cierre y soporte de tubos de HDPE, e inserto de espuma, ofrecen una tasa de enfriamiento crítica y repetible de -1 °C por minuto, necesaria para una criopreservación y recuperación celular exitosa. Incluye insertos para tubos de 1,0, 1,8 y 2,0 ml, tienen capacidad para 18 tubos



referencia	∅ (mm)	h (mm)	unidades por ref.	precio
ICEC-018-001	117	86	1	23,92 €

astik's | **CONTENEDOR DE CONGELACIÓN, INSERTO DE PE Y ALEACIÓN**

El contenedor de congelación de células, fabricado con espuma de polietileno reticulado y un núcleo de estado sólido proporciona una congelación sin alcohol a una tasa de -1°C por minuto, ideal para la criopreservación de la mayoría de las células y líneas celulares. Con capacidad para 12 viales criogénicos estándar de 1,0 ml a 2,0 ml, es fácil de usar y ofrece perfiles de congelación consistentes y reproducibles, asegurando alta recuperación y viabilidad celular. Las tapas de los viales quedan expuestas al abrir la tapa, permitiendo una extracción rápida y organizada de las muestras congeladas. El material de espuma de polietileno de alta calidad y el núcleo de aleación garantizan que no se afecte el entorno de congelación ni a otras muestras congeladas cercanas



referencia	∅ (mm)	h (mm)	unidades por ref.	precio
ICEC-012-001	116	98	1	56,31 €



LABORATORIO GENERAL

LBG | JUEGO DE VASOS DE PRECIPITADOS FORMA BAJA



Contiene una unidad de cada de las siguientes 5 capacidades: 50, 100, 250, 500 y 1000 ml. Vasos graduados y con pico. Fabricados en vidrio borosilicato LBG 3.3. Conformes a DIN 12331, ISO 3819



referencia	capacidades	unidades por ref.	precio
BKL3-KIT-001	50, 100, 250, 500, 1000 ml	1	13,41 €

LBG | VASO DE PRECIPITADOS FORMA BAJA



Graduado y con pico. Fabricado en vidrio borosilicato LBG 3.3. Conforme a DIN 12331, ISO 3819



referencia	capacidad	Ø _{ext} (mm)	h (mm)	unidades por ref.	precio
BKL3-025-001	25 ml	34	54	1	0,78 €
BKL3-050-001	50 ml	42	62	1	0,84 €
BKL3-100-001	100 ml	50	72	1	1,10 €
BKL3-150-001	150 ml	60	82	1	1,38 €
BKL3-250-001	250 ml	70	97	1	1,37 €
BKL3-400-001	400 ml	80	113	1	1,99 €
BKL3-500-001	500 ml	85	118	1	2,11 €
BKL3-600-001	600 ml	90	128	1	2,46 €
BKL3-800-001	800 ml	100	138	1	3,29 €
BKL3-1K0-001	1000 ml	105	148	1	3,74 €
BKL3-2K0-001	2000 ml	130	188	1	6,13 €
BKL3-3K0-001	3000 ml	150	214	1	11,06 €
BKL3-5K0-001	5000 ml	170	274	1	18,85 €
En "pack ahorro"					
BKL3-025-012	25 ml	34	54	12	7,35 €
BKL3-050-012	50 ml	42	62	12	8,42 €
BKL3-100-012	100 ml	50	72	12	8,96 €
BKL3-150-012	150 ml	60	82	12	11,60 €
BKL3-250-012	250 ml	70	97	12	13,40 €
BKL3-400-006	400 ml	80	113	6	9,47 €
BKL3-500-006	500 ml	85	118	6	10,05 €
BKL3-600-006	600 ml	90	128	6	11,71 €
BKL3-800-006	800 ml	100	138	6	15,82 €
BKL3-1K0-006	1000 ml	105	148	6	17,63 €
BKL3-2K0-012	2000 ml	130	188	12	66,65 €

NUEVOS EQUIPOS BÁSICOS DE LABORATORIO DE LBX INSTRUMENTS

Ampliamos la gama de productos de lbx instruments con cuatro nuevos productos básicos, sencillos de usar, para usos esporádicos y a precios muy competitivos. Descubre la bomba de vacío B10 (página 167), los dos nuevos agitadores magnéticos BS1 y B02 (páginas 270 y 271) y el mini agitador vórtex V01 (página 276).



VASO DE PRECIPITADOS FORMA BAJA

Fabricado en vidrio borosilicato 3.3 de calidad superior. Graduado y con pico. Conforme a DIN 12331, ISO 3819



referencia	capacidad	Ø _{ext} (mm)	h (mm)	unidades por ref.	precio
BKLG-025-010	25 ml	34	51	10	15,32 €
BKLG-050-012	50 ml	42	60	12	18,66 €
BKLG-100-012	100 ml	50	70	12	17,15 €
BKLG-150-010	150 ml	60	88	10	19,46 €
BKLG-250-012	250 ml	70	95	12	26,62 €
BKLG-400-010	400 ml	80	110	10	27,92 €
BKLG-600-006	600 ml	90	125	6	18,66 €
BKLG-1K0-006	1000 ml	105	157	6	37,29 €
BKLG-2K0-004	2000 ml	132	185	4	49,61 €
BKLG-3K0-001	3000 ml	152	210	1	32,72 €
BKLG-5K0-001	5000 ml	170	270	1	45,55 €
BKLG-10K-001	10000 ml	220	350	1	125,18 €

**VASO DE PRECIPITADOS FORMA ALTA**

Graduado y con pico. Fabricado en vidrio borosilicato LBG 3.3. Conforme a DIN 12331, ISO 3819



referencia	capacidad	Ø _{ext} (mm)	h (mm)	unidades por ref.	precio
BKT3-050-001	50 ml	38	72	1	0,94 €
BKT3-100-001	100 ml	48	82	1	1,03 €
BKT3-150-001	150 ml	54	97	1	1,29 €
BKT3-250-001	250 ml	60	123	1	1,57 €
BKT3-400-001	400 ml	70	133	1	2,25 €
BKT3-500-001	500 ml	79	140	1	2,45 €
BKT3-600-001	600 ml	80	153	1	2,72 €
BKT3-800-001	800 ml	90	178	1	3,63 €
BKT3-1K0-001	1000 ml	95	183	1	4,16 €
BKT3-2K0-001	2000 ml	120	244	1	8,65 €
En "pack ahorro"					
BKT3-050-012	50 ml	38	72	12	9,66 €
BKT3-100-012	100 ml	48	82	12	10,72 €
BKT3-150-012	150 ml	54	97	12	13,02 €
BKT3-250-012	250 ml	60	123	12	15,99 €
BKT3-400-006	400 ml	70	133	6	11,53 €
BKT3-500-006	500 ml	79	140	6	12,37 €
BKT3-600-006	600 ml	80	153	6	13,86 €
BKT3-800-006	800 ml	90	178	6	18,50 €
BKT3-1K0-006	1000 ml	95	183	6	21,81 €
BKT3-2K0-012	2000 ml	120	244	12	92,53 €





VASO DE PRECIPITADOS FORMA ALTA

Fabricado en vidrio borosilicato 3.3 de calidad superior. Graduado y con pico. Conforme a DIN 12331, ISO 3819



referencia	capacidad	\varnothing_{ext} (mm)	h (mm)	unidades por ref.	precio
BKTG-050-010	50 ml	38	70	10	18,24 €
BKTG-100-010	100 ml	48	80	10	22,20 €
BKTG-250-010	250 ml	60	120	10	30,41 €
BKTG-600-008	600 ml	80	150	8	35,51 €



VASO DE PRECIPITADOS FORMA BAJA CON DOBLE ESCALA PARA USO INTENSIVO

Fabricado en vidrio borosilicato 3.3. Estos vasos son más fuertes que los vasos de precipitados estándar. Elevada resistencia mecánica gracias al borde reforzado y al mayor espesor de pared. Menos propensos a la rotura durante el lavado, tienen una vida más larga y mayor seguridad para el usuario. Graduado y con pico. Conforme a ISO 3819



referencia	capacidad	graduación	rango de graduaciones	unidades por ref.	precio
BKLN-050-010	50 ml	5 ml	5 - 40 ml	10	15,27 €
BKLN-150-010	150 ml	15 ml	15 - 120 ml	10	34,59 €
BKLN-250-010	250 ml	25 ml	25 - 200 ml	10	37,70 €
BKLN-400-006	400 ml	25 ml	25 - 300 ml	6	32,08 €
BKLN-600-006	600 ml	50 ml	50 - 500 ml	6	33,96 €
BKLN-1K0-001	1000 ml	50 ml	100 - 900 ml	1	6,60 €
BKLN-2K0-001	2000 ml	100 ml	200 - 1800 ml	1	9,43 €
BKLN-4K0-001	4000 ml	250 ml	500 - 3500 ml	1	15,57 €



VASO DE PRECIPITADOS FORMA BAJA CON DOBLE ESCALA PARA USO INTENSIVO

Fabricado en vidrio borosilicato 3.3 de calidad superior. Estos vasos son más fuertes que los vasos de precipitados estándar. Elevada resistencia mecánica gracias al borde reforzado y al mayor espesor de pared. Menos propensos a la rotura durante el lavado, tienen una vida más larga y mayor seguridad para el usuario. Graduado y con pico. Conforme a ASTM E 438 y ASTM E 960. Atención: No se recomienda su uso sobre placas calefactoras



referencia	capacidad	graduación	rango de graduaciones	unidades por ref.	precio
BKLR-250-012	250 ml	25 ml	25 - 200 ml	12	77,35 €
BKLR-400-012	400 ml	25 ml	25 - 325 ml	12	94,14 €
BKLR-600-006	600 ml	50 ml	100 - 500 ml	6	53,82 €
BKLR-1K0-006	1000 ml	50 ml	100 - 900 ml	6	81,19 €
BKLR-2K0-004	2000 ml	200 ml	200 - 1800 ml	4	129,90 €
BKLR-4K0-001	4000 ml	250 ml	250 - 3500 ml	1	63,12 €



VASO DE PRECIPITADOS DE PTFE

Sin graduación. Resiste hasta 280 °C

referencia	capacidad	Ø _{ext} (mm)	h (mm)	unidades por ref.	precio
BKLT-025-001	25 ml	32	47	1	15,45 €
BKLT-050-001	50 ml	43	55	1	18,85 €
BKLT-100-001	100 ml	54	68	1	23,53 €
BKLT-250-001	250 ml	66	97	1	36,38 €
BKLT-500-001	500 ml	80	125	1	63,63 €
BKLT-1K0-001	1000 ml	100	155	1	114,03 €
BKLT-2K0-001	2000 ml	120	210	1	206,14 €

astik's

**VASO DE PRECIPITADOS DE POLIPROPILENO**

Con graduación en relieve. Autoclavable hasta 121 °C. Conforme a ISO 7056

referencia	capacidad	graduación	Ø _{ext} (mm)	h (mm)	unidades por ref.	precio
BKLP-025-012	25 ml	5 ml	35	50	12	5,21 €
BKLP-050-012	50 ml	5 ml	45	60	12	5,80 €
BKLP-100-012	100 ml	5 ml	55	70	12	6,38 €
BKLP-250-012	250 ml	10 ml	75	100	12	8,68 €
BKLP-500-012	500 ml	10 ml	95	120	12	13,88 €
BKLP-1K0-006	1000 ml	20 ml	115	150	6	10,71 €
BKLP-2K0-006	2000 ml	50 ml	145	185	6	21,28 €
BKLP-5K0-002	5000 ml	200 ml	180	260	2	18,31 €

astik's

**VASO DE PRECIPITADOS FORMA BAJA DE PMP**

Fabricado en Polimetilpenteno (PMP/TPX®). Mayor transparencia, resistencia química y tolerancia al calor que el PP. Rango de temperatura: -20 °C a +121 °C. Autoclavable. Graduación serigrafiada y fácil de leer. Apilable. Conforme a ISO 7056:1981

referencia	capacidad	graduación	Ø _{ext} (mm)	h (mm)	unidades por ref.	precio
BKLX-050-012	50 ml	5 ml	49,4	58,4	12	21,62 €
BKLX-100-012	100 ml	10 ml	63,2	72,5	12	26,67 €
BKLX-250-006	250 ml	25 ml	83,1	92,1	6	22,00 €
BKLX-600-004	600 ml	50 ml	110,3	131	4	25,09 €
BKLX-1K0-003	1000 ml	50 ml	129,4	149,2	3	31,82 €
BKLX-2K0-001	2000 ml	100 ml	158,5	190,2	1	20,99 €
BKLX-5K0-001	5000 ml	500 ml	202,9	260,5	1	36,00 €
BKLX-10K-001	10000 ml	1000 ml	255,4	326,6	1	70,56 €

astik's



clink

VASO DE PRECIPITADOS DE ACERO INOXIDABLE

Con borde y pico. Sin graduación. La referencia BKLS-5KA-001 tiene asa



referencia	capacidad	Ø _{int.} (mm)	h (mm)	unidades por ref.	precio
BKLS-100-001	100 ml	50	60	1	11,99 €
BKLS-250-001	250 ml	65	85	1	16,40 €
BKLS-500-001	500 ml	80	110	1	20,56 €
BKLS-1K0-001	1000 ml	100	130	1	26,30 €
BKLS-2K0-001	2000 ml	120	180	1	31,34 €
BKLS-3K0-001	3000 ml	150	180	1	39,40 €
BKLS-5KA-001	5000 ml	180	210	1	49,60 €

LBG

MATRAZ ERLLENMEYER CUELLO ESTRECHO

Con reborde y graduación. Fabricado en vidrio borosilicato LBG 3.3. Conforme a DIN 12380, ISO 1773



referencia	capacidad	Ø _{base} (mm)	h (mm)	Ø _{int. boca} (mm)	unidades por ref.	precio
EFN3-025-001	25 ml	42	70	16	1	2,51 €
EFN3-050-001	50 ml	51	85	18	1	2,54 €
EFN3-100-001	100 ml	64	105	22	1	2,57 €
EFN3-250-001	250 ml	85	140	30	1	3,09 €
EFN3-500-001	500 ml	105	175	30	1	4,51 €
EFN3-1K0-001	1000 ml	131	220	38	1	7,52 €
EFN3-2K0-001	2000 ml	166	280	40	1	10,96 €
EFN3-3K0-001	3000 ml	187	310	44	1	18,14 €
EFN3-5K0-001	5000 ml	220	365	55	1	27,29 €
En "pack ahorro"						
EFN3-025-012	25 ml	42	70	16	12	18,76 €
EFN3-050-012	50 ml	51	85	18	12	19,66 €
EFN3-100-012	100 ml	64	105	22	12	22,08 €
EFN3-250-012	250 ml	85	140	30	12	26,79 €
EFN3-500-008	500 ml	105	175	30	8	26,18 €
EFN3-1K0-006	1000 ml	131	220	38	6	32,78 €

**MATRAZ ERLLENMEYER CUELLO ESTRECHO**

Con reborde y graduación. Fabricado en vidrio borosilicato 3.3 de calidad superior. Conforme a DIN 12380, ISO 1773



referencia	capacidad	Ø _{base} (mm)	h (mm)	Ø _{ext. boca} (mm)	unidades por ref.	precio
EFNG-025-010	25 ml	42	75	22	10	15,51 €
EFNG-050-010	50 ml	51	90	22	10	17,94 €
EFNG-100-010	100 ml	64	105	22	10	19,76 €
EFNG-250-010	250 ml	85	145	34	10	27,67 €
EFNG-500-010	500 ml	105	180	34	10	38,01 €
EFNG-1K0-010	1000 ml	131	220	34	10	68,72 €
EFNG-2K0-006	2000 ml	166	280	50	6	75,17 €
EFNG-3K0-001	3000 ml	187	310	52	1	24,57 €
EFNG-5K0-001	5000 ml	220	365	52	1	38,22 €

MATRAZ ERLLENMEYER CUELLO ANCHO

Con reborde y graduación. Fabricado en vidrio borosilicato LBG 3.3. Conforme a DIN 12385

LBG



referencia	capacidad	Ø _{base} (mm)	h (mm)	Ø _{ext. boca} (mm)	unidades por ref.	precio
EFW3-050-001	50 ml	51	85	34	1	3,01 €
EFW3-100-001	100 ml	64	105	34	1	3,29 €
EFW3-150-001	150 ml	72	120	50	1	3,36 €
EFW3-250-001	250 ml	85	140	50	1	4,00 €
EFW3-500-001	500 ml	105	175	50	1	6,00 €
EFW3-1K0-001	1000 ml	131	220	50	1	9,97 €
EFW3-2K0-001	2000 ml	166	275	72	1	15,41 €
EFW3-3K0-001	3000 ml	191	285	106	1	23,98 €
En "pack ahorro"						
EFW3-050-012	50 ml	51	85	34	12	27,57 €
EFW3-100-012	100 ml	64	105	34	12	30,76 €
EFW3-150-012	150 ml	72	120	50	12	28,17 €
EFW3-250-010	250 ml	85	140	50	10	30,53 €
EFW3-500-008	500 ml	105	175	50	8	36,54 €
EFW3-1K0-006	1000 ml	131	220	50	6	48,89 €

**MATRAZ ERLLENMEYER CUELLO ANCHO**

Con reborde y graduación. Fabricado en vidrio borosilicato 3.3 de calidad superior. Conforme a DIN 12385, EN ISO 24450



referencia	capacidad	Ø _{base} (mm)	h (mm)	Ø _{ext. boca} (mm)	unidades por ref.	precio
EFWG-050-010	50 ml	51	85	34	10	19,76 €
EFWG-100-010	100 ml	64	105	34	10	24,63 €
EFWG-250-010	250 ml	85	145	50	10	33,75 €
EFWG-500-010	500 ml	105	180	50	10	49,56 €
EFWG-1K0-010	1000 ml	131	220	50	10	83,92 €
EFWG-2K0-006	2000 ml	166	276	76	6	88,85 €

**MATRAZ ERLLENMEYER CON TAPÓN DE ROSCA NORMALIZADO**

Fabricado en vidrio borosilicato 3.3 de calidad superior. Con tapón de rosca y junta de PTFE. Conforme a DIN 12380, ISO 1773



referencia	capacidad	Ø _{base} (mm)	h (mm)	rosca	unidades por ref.	precio
EFS3-051-010	50 ml	51	85	GL 25	10	51,97 €
EFS3-101-010	100 ml	64	114	GL 25	10	65,42 €
EFS3-251-010	250 ml	85	143	GL 32	10	90,15 €
EFS3-501-010	500 ml	105	183	GL 32	10	111,77 €
EFS3-1K1-006	1000 ml	131	230	GL 32	6	138,29 €





astik's

**MATRAZ ERLLENMEYER DE POLIPROPILENO**

Con tapón de rosca. Autoclavable a 121 °C

referencia	capacidad	∅ _{base} (mm)	h (mm)	∅ _{ext. boca} (mm)	∅ _{int. boca} (mm)	descripción	unidades por ref.	precio
EFSP-101-012	100 ml	65	110	35,8	32,3	graduado	12	22,48 €
EFSP-251-012	250 ml	85	150	48	44	graduado	12	33,36 €
EFSP-500-012	500 ml	106	185	48	44	no graduado	12	45,17 €



Kartell

**MATRAZ ERLLENMEYER DE POLIPROPILENO**

Cuello normalizado. Idóneo para uso general de laboratorio. Autoclavable a 121 °C (15 - 20 min)

referencia	capacidad	graduación (mm)	boca	∅ _{base} (mm)	h (mm)	unidades por ref.	precio
EFJP-050-005	50 ml	5 ml	14/23	50	75	5	12,33 €
EFJP-125-005	125 ml	25 ml	14/23	65	105	5	20,30 €
EFJP-250-005	250 ml	25 ml	19/26	80	140	5	23,31 €
EFJP-500-002	500 ml	50 ml	24/29	100	185	2	14,27 €
EFJP-1K0-002	1000 ml	50 ml	29/32	130	235	2	22,28 €
EFJP-2K0-001	2000 ml	100 ml	34/35	160	260	1	18,02 €



bb

ARO ESTABILIZADOR PARA MATRACES

Metal forrado de PVC. Evita que floten los matraces sumergidos en baños

referencia	∅ _{int.} (mm)	∅ _{ext.} (mm)	peso (g)	tipo	unidades por ref.	precio
WEIR-048-001	45	82	260	para matraces cuello estrecho 125 - 500 ml	1	5,83 €
WEIR-056-001	56	90	520	para matraces cuello estrecho 250 - 1000 ml	1	6,83 €
WEIR-061-001	61	95	830	para matraces cuello estrecho 500 - 2000 ml	1	8,49 €
WEIR-074-001	74	108	1000	para matraces cuello estrecho 1000 - 4000 ml	1	11,53 €



LBG

**MATRAZ KJELDAHL**

Para determinación de nitrógeno. Fabricado en vidrio borosilicato LBG 3.3

referencia	capacidad	∅ (mm)	h _{total} (mm)	∅ _{boca} (mm)	unidades por ref.	precio
NFL3-100-006	100 ml	60	200	22	6	27,01 €
NFL3-250-002	250 ml	81	270	34	2	12,84 €
NFL3-500-002	500 ml	101	300	34	2	19,66 €

LBG

**MATRAZ ESFÉRICO FONDO REDONDO CUELLO ESTRECHO**

Fabricado en vidrio borosilicato LBG 3.3

referencia	capacidad	∅ (mm)	h _{total} (mm)	∅ _{boca} (mm)	unidades por ref.	precio
BFK3-050-012	50 ml	53	100	20	12	37,12 €
BFK3-100-012	100 ml	63	120	21	12	37,12 €
BFK3-250-012	250 ml	88	165	25	12	59,38 €
BFK3-500-008	500 ml	110	210	30	8	51,57 €
BFK3-1K0-006	1000 ml	140	260	35	6	62,12 €
BFK3-2K0-002	2000 ml	175	305	46	2	47,86 €



MATRAZ ESFÉRICO FONDO PLANO CUELLO ESTRECHO

Fabricado en vidrio borosilicato LBG 3.3

referencia	capacidad	∅ (mm)	h _{total} (mm)	∅ _{int. boca} (mm)	unidades por ref.	precio
BFG3-050-012	50 ml	53	108	18	12	37,12 €
BFG3-100-012	100 ml	62	108	21	12	37,12 €
BFG3-250-012	250 ml	88	152	34	12	59,38 €
BFG3-500-008	500 ml	106	172	28	8	51,57 €
BFG3-1K0-006	1000 ml	130	205	28	6	62,12 €
BFG3-2K0-002	2000 ml	160	246	40	2	47,86 €
BFG3-3K0-001	3000 ml	185	365	45	1	29,24 €

LBG



JARRA MEDIDORA DE POLIPROPILENO

Con graduación en relieve. Autoclavable hasta 121 °C

referencia	capacidad	graduación	∅ _{sup. ext.} (mm)	h (mm)	unidades por ref.	precio
MJUP-250-012	250 ml	10 ml	75	95	12	31,45 €
MJUP-500-012	500 ml	25 ml	95	118	12	35,37 €
MJUP-1K0-006	1000 ml	50 ml	120	132	6	19,66 €
MJUP-2K0-006	2000 ml	100 ml	145	165	6	31,95 €
MJUP-3K0-006	3000 ml	100 ml	170	185	6	58,95 €
MJUP-5K0-004	5000 ml	250 ml	190	225	4	58,64 €

astik's



JARRA MEDIDORA DE ACERO INOXIDABLE

Autoclavable hasta 121 °C

referencia	capacidad	graduación	∅ _{sup. ext.} (mm)	h (mm)	unidades por ref.	precio
MJUS-250-001	250 ml	50 ml	80	95	1	16,39 €
MJUS-500-001	500 ml	50 ml	95	125	1	20,75 €
MJUS-1K0-001	1000 ml	50 ml	128	135	1	23,58 €

clink



COPA CÓNICA GRADUADA DE VIDRIO GRUESO

Fabricado en vidrio soda. Graduación en relieve

referencia	capacidad	∅ _{sup. ext.} (mm)	h (mm)	unidades por ref.	precio
COMN-060-001	60 ml	60	102	1	11,20 €
COMN-125-001	125 ml	87	115	1	12,00 €
COMN-250-001	250 ml	108	148	1	14,19 €
COMN-500-001	500 ml	124	166	1	25,67 €

LBG



HDN
ceramics



MORTERO DE PORCELANA CON MANO PREMIUM LINE

Fabricado en porcelana de calidad superior. Interior no esmaltado pero finamente pulido. Los precios corresponden al conjunto formado por mortero y mano. Podrá encontrar recambios de la 'Mano para mortero de porcelana' en nuestra web



referencia	capacidad	Ø _{sup. ext.} (mm)	Ø _{sup. int.} (mm)	h (mm)	unidades por ref.	precio
MORK-060-001	60 ml	80	60	44	1	5,16 €
MORK-100-001	100 ml	90	75	48	1	5,47 €
MORK-150-001	150 ml	105	85	70	1	6,90 €
MORK-275-001	275 ml	125	100	70	1	10,33 €
MORK-550-001	550 ml	155	125	88	1	16,37 €
MORK-900-001	900 ml	180	150	100	1	20,69 €
MORK-1K5-001	1500 ml	200	175	115	1	43,08 €
MORK-2K0-001	2000 ml	230	175	140	1	44,83 €
MORK-4K2-001	4200 ml	285	250	175	1	120,30 €

LBG

MORTERO DE VIDRIO CON MANO PREMIUM LINE

Fabricado en vidrio sodocálcico. Exterior e interior pulidos. Los precios corresponden al conjunto formado por mortero y mano



referencia	capacidad	Ø _{superior} (mm)	l _{mano} (mm)	unidades por ref.	precio
MORV-050-001	50 ml	60	80	1	13,05 €
MORV-100-001	100 ml	80	100	1	22,15 €
MORV-250-001	250 ml	100	120	1	20,43 €
MORV-500-001	500 ml	120	140	1	27,75 €
MORV-1K0-001	1000 ml	150	160	1	32,26 €

LBG

MORTERO DE VIDRIO CON MANO

Fabricado en vidrio neutro LBG N. Interior rugoso (no pulido). Los precios corresponden al conjunto formado por mortero y mano



referencia	capacidad	Ø _{sup. ext.} (mm)	Ø _{sup. int.} (mm)	h _{total} (mm)	unidades por ref.	precio
MORN-060-001	40 ml	70	60	40	1	4,09 €
MORN-075-001	75 ml	85	75	50	1	5,33 €
MORN-090-001	160 ml	100	90	60	1	6,45 €
MORN-120-001	300 ml	130	120	75	1	10,67 €
MORN-150-001	650 ml	165	150	85	1	16,00 €
MORN-180-001	1100 ml	195	180	100	1	23,46 €

clink

MORTERO DE ACERO INOXIDABLE CON MANO

Fabricado en acero inoxidable 304. Los precios corresponden al conjunto formado por mortero y mano



referencia	capacidad	Ø (mm)	h _{int} (mm)	h _{total} (mm)	unidades por ref.	precio
MORA-110-001	250 ml	110	65	90	1	63,55 €
MORA-140-001	500 ml	140	75	100	1	70,00 €
MORA-070-001	750 ml	140	80	105	1	72,95 €
MORA-100-001	1800 ml	180	110	140	1	85,52 €
MORA-200-001	2300 ml	200	120	150	1	100,62 €

MORTERO DE ÁGATA CON MANO PREMIUM LINE

De forma exterior hexagonal, fabricado en ágata de gran dureza y resistencia a la abrasión. La dureza es de 7 según la escala de Mohs y de 83 según la escala de Rockwell (45N). Pulido por dentro y por fuera. Los precios corresponden al conjunto formado por mortero y mano. Debido al proceso de fabricación de estos morteros, las dimensiones indicadas en catálogo son orientativas y pueden sufrir variaciones

HDN
ceramics

referencia	capacidad	∅ exterior (mm)	∅ interior (mm)	h (mm)	unidades por ref.	precio
MORG-050-001	10 ml	50	38	28	1	101,78 €
MORG-078-001	22 ml	76	63	35	1	175,61 €
MORG-100-001	50 ml	100	88	41	1	332,81 €
MORG-115-001	90 ml	114	100	43	1	516,38 €
MORG-125-001	120 ml	125	114	65	1	640,76 €

**MORTERO DE ALÚMINA CON MANO PREMIUM LINE**

Fabricado en alúmina (99,7 % Al₂O₃), de alta resistencia a la corrosión por sustancias químicas y de gran dureza. La dureza es de 7 según la escala de Mohs y de 83 según la escala de Rockwell (45N). Recomendado para el uso de nitrógeno líquido. Los precios corresponden al conjunto formado por mortero y mano

HDN
ceramics

referencia	capacidad	∅ exterior (mm)	∅ interior (mm)	h (mm)	unidades por ref.	precio
MORL-050-001	30	50	45	25	1	62,24 €
MORL-075-001	60	75	68	40	1	99,91 €
MORL-100-001	160	100	95	50	1	166,68 €
MORL-125-001	400	125	116	75	1	218,39 €
MORL-150-001	550	150	140	80	1	274,11 €

**CRISTALIZADOR CON PICO**

Fabricado en vidrio borosilicato LBG 3.3

LBG



referencia	capacidad	∅ (mm)	h (mm)	unidades por ref.	precio
CDI3-080-006	80 ml	60	40	6	19,34 €
CDI3-200-006	200 ml	90	45	6	24,99 €
CDI3-300-006	300 ml	100	50	6	30,11 €
CDI3-600-002	600 ml	125	63	2	15,24 €
CDI3-1K0-002	1000 ml	150	75	2	22,21 €
CDI3-2K0-002	2000 ml	180	90	2	31,31 €

**CRISTALIZADOR DE VIDRIO GRUESO**

Fabricado en vidrio sodocálcico

LBG



referencia	capacidad	∅ int. (mm)	h _{total} (mm)	h _{int.} (mm)	unidades por ref.	precio
CDIN-1K5-001	1200 ml	150	90	69	1	10,03 €
CDIN-2K5-001	2100 ml	180	100	90	1	14,62 €
CDIN-3K8-001	3300 ml	210	110	100	1	18,63 €





CRISTALIZADOR PREMIUM LINE

Fabricado en vidrio borosilicato 3.3 de calidad superior



referencia	capacidad	∅ (mm)	h (mm)	unidades por ref.	precio
CDIG-060-001	60 ml	60	35	1	4,60 €
CDIG-100-001	100 ml	70	40	1	6,34 €
CDIG-150-001	250 ml	80	45	1	6,83 €
CDIG-300-001	300 ml	95	55	1	8,35 €
En "pack ahorro"					
CDIG-060-010	60 ml	60	35	10	39,10 €
CDIG-100-010	100 ml	70	40	10	53,90 €
CDIG-150-010	250 ml	80	45	10	58,09 €
CDIG-300-010	300 ml	95	55	10	70,94 €

astik's

CRISTALIZADOR DE GRAN VOLUMEN DE POLIPROPILENO

Sin pico. Autoclavable a 121 °C



referencia	capacidad	∅ (mm)	h (mm)	unidades por ref.	precio
CDIP-1K5-001	1500 ml	180	60	1	7,31 €
CDIP-3K0-001	3000 ml	200	100	1	10,14 €
CDIP-4K9-001	4900 ml	250	100	1	14,21 €

LBG

CÁPSULA DE EVAPORACIÓN FONDO PLANO

Con pico. Fabricada en vidrio borosilicato LBG 3.3



referencia	capacidad	∅ superior (mm)	h (mm)	unidades por ref.	precio
EDF3-045-006	45 ml	60	30	6	18,28 €
EDF3-100-006	100 ml	90	45	6	21,57 €
EDF3-300-002	300 ml	120	60	2	9,62 €
EDF3-600-002	600 ml	150	75	2	13,54 €

clink

CÁPSULA DE ACERO INOXIDABLE

Fondo plano y con pico



referencia	capacidad	∅ superior (mm)	∅ base (mm)	h (mm)	unidades por ref.	precio
EDFS-070-001	70 ml	60	29	35	1	14,12 €
EDFS-150-001	160 ml	80	40	45	1	16,12 €
EDFS-300-001	250 ml	100	53	55	1	19,36 €
EDFS-500-001	400 ml	120	72	60	1	20,96 €
EDFS-1K0-001	1000 ml	180	90	85	1	29,80 €
EDFS-2K0-001	2000 ml	200	95	100	1	37,35 €

CÁPSULA DE EVAPORACIÓN DE PORCELANA FONDO REDONDO *PREMIUM LINE*

Fabricada en porcelana de calidad superior resistente a temperaturas hasta 1150 °C. Forma redonda con pico. Interior esmaltado

HDN
ceramics



referencia	capacidad	∅ superior (mm)	h (mm)	unidades por ref.	precio
EVRK-035-006	35 ml	60	22	6	15,88 €
EVRK-070-006	70 ml	75	30	6	16,16 €
EVRK-120-006	120 ml	94	42	6	22,61 €
EVRK-250-006	250 ml	115	47	6	32,05 €
EVRK-385-001	385 ml	145	52	1	10,37 €
EVRK-525-001	525 ml	162	52	1	14,86 €
EVRK-765-001	765 ml	185	60	1	20,94 €
EVRK-1K3-001	1285 ml	215	80	1	30,01 €

**CÁPSULA DE EVAPORACIÓN DE PORCELANA FONDO PLANO *PREMIUM LINE***

Fabricada en porcelana de calidad superior resistente a temperaturas hasta 1150 °C. Forma poco profunda y con pico. Interior esmaltado

HDN
ceramics



referencia	capacidad	∅ superior (mm)	h (mm)	unidades por ref.	precio
EVFK-035-006	35 ml	70	18	6	10,84 €
EVFK-050-006	50 ml	85	20	6	12,29 €
EVFK-080-006	80 ml	95	24	6	13,24 €
EVFK-100-006	100 ml	110	26	6	18,42 €
EVFK-200-006	200 ml	125	33	6	21,50 €
EVFK-300-006	300 ml	155	33	6	48,17 €
EVFK-500-001	500 ml	180	35	1	12,29 €
EVFK-1K0-001	1000 ml	210	38	1	20,48 €

**CÁPSULA DE EVAPORACIÓN DE PTFE, FORMA BAJA**

Fabricado en PTFE puro con un acabado interno liso. Químicamente inerte, utilizable hasta 280 °C

astik's



referencia	capacidad	∅ (mm)	h (mm)	unidades por ref.	precio
EDLT-050-001	50 ml	82	15	1	27,21 €
EDLT-100-001	100 ml	102	20	1	38,93 €
EDLT-350-001	350 ml	132	36	1	75,81 €

**CAPILARES PARA DETERMINACIÓN DE PUNTO DE FUSIÓN**

Fabricados en vidrio borosilicato LBG 3.3. Disponibles con un extremo sellado (A) y con dos extremos abiertos (B). Los tubos con dos extremos abiertos (B) también pueden utilizarse para la transferencia de muestras a placas de cromatografía de capa fina (CCF)

LBG



referencia	l (mm)	∅ int. (mm)	∅ ext. (mm)	tipo	unidades por ref.	precio
MPC3-090-500	90	1,1 - 1,2	1,5 - 1,6	A	500	10,97 €
MPC3-092-500	90	1,1 - 1,2	1,5 - 1,6	B	500	8,26 €





LBG

TUBO THIELE PARA DETERMINACIÓN DE PUNTO DE FUSIÓN

Fabricado en vidrio borosilicato LBG 3.3

referencia	∅ _{tubo} (mm)	∅ _{codo} (mm)	h (mm)	unidades por ref.	precio
MPT3-150-005	22	10	150	5	38,10 €

LBG

TUBO SECADOR EN “U”

Fabricado en vidrio borosilicato LBG 3.3

referencia	∅ _{ext.} (mm)	∅ _{int.} (mm)	h (mm)	tipo	unidades por ref.	precio
DRU3-150-001	15	11,8	150	sin oliva (A)	1	4,23 €
DRU3-151-001	15	11,8	150	con oliva lateral de ∅ 6 mm (B)	1	7,58 €



A

B

LBG

VIDRIO DE RELOJ

Fabricado en vidrio neutro LBG N

referencia	∅ (mm)	unidades por ref.	precio
WDIN-045-010	45	10	6,67 €
WDIN-060-010	60	10	7,58 €
WDIN-080-010	80	10	10,72 €
WDIN-100-010	100	10	13,56 €
WDIN-120-010	120	10	14,38 €
WDIN-150-010	150	10	21,29 €
WDIN-180-010	180	10	32,27 €



LBG

VIDRIO DE RELOJ PREMIUM LINE

Fabricado en vidrio soda, con bordes fundidos. Conforme a DIN 12341

referencia	∅ (mm)	unidades por ref.	precio
WDIN-P40-010	40	10	9,10 €
WDIN-P60-010	60	10	10,61 €
WDIN-P80-010	80	10	12,13 €
WDIN-10P-010	100	10	14,66 €
WDIN-12P-010	125	10	24,51 €
WDIN-15P-010	150	10	32,60 €
WDIN-20P-010	200	10	40,95 €

**LOS USOS DE VIDRIOS DE RELOJ EN EL LABORATORIO**

Los vidrios de reloj son herramientas básicas y versátiles en el laboratorio. Su diseño, con una ligera curvatura y bordes finos, permite que se utilicen en varias aplicaciones. Uno de sus usos principales es como superficie para **pesar sustancias sólidas**, ya que evita la contaminación y facilita la transferencia del material. También son útiles para la **evaporación**, ya que la superficie amplia permite que los solventes se evaporen rápidamente. Además, los vidrios de reloj sirven para **cubrir vasos de precipitados**, previniendo la contaminación o pérdida de sustancias al mismo tiempo que permiten la observación del contenido.

VIDRIO DE RELOJ DE PTFE

Ideales para cubrir vasos de precipitados. Isotáticamente moldeado en PTFE puro, aprobado por la FDA. Totalmente resistente y químicamente inerte. Utilizable hasta 280 °C

astik's



referencia	∅ (mm)	unidades por ref.	precio
PTFW-020-001	20	1	4,13 €
PTFW-030-001	30	1	5,00 €
PTFW-040-001	40	1	6,08 €
PTFW-050-001	50	1	6,53 €
PTFW-065-001	65	1	7,18 €
PTFW-075-001	75	1	7,81 €
PTFW-080-001	80	1	8,06 €
PTFW-100-001	100	1	11,19 €
PTFW-125-001	125	1	17,37 €
PTFW-150-001	150	1	27,16 €
PTFW-200-001	200	1	46,72 €

**PESAFILTRO FORMA BAJA CON TAPA ESMERILADA**

Fabricado en vidrio borosilicato LBG 3.3

LBG



referencia	capacidad	∅ (mm)	h (mm)	unidades por ref.	precio
WBL3-030-006	10 ml	30	20	6	13,09 €
WBL3-035-006	18 ml	35	25	6	14,35 €
WBL3-040-006	30 ml	40	30	6	15,80 €
WBL3-050-006	50 ml	50	30	6	16,23 €
WBL3-060-006	75 ml	60	30	6	22,05 €
WBL3-070-006	145 ml	70	40	6	33,66 €

**PESAFILTRO FORMA ALTA CON TAPA ESMERILADA**

Fabricado en vidrio borosilicato LBG 3.3

LBG



referencia	capacidad	∅ (mm)	h (mm)	unidades por ref.	precio
WBT3-024-006	8 ml	25	25	6	12,08 €
WBT3-025-006	15 ml	25	40	6	12,20 €
WBT3-030-006	30 ml	30	50	6	13,28 €
WBT3-040-006	55 ml	40	50	6	14,46 €
WBT3-045-006	100 ml	45	70	6	20,12 €

**PESAFILTRO DE PP CON TAPA**

Transparente. Con tapa de cierre hermético. Forma cilíndrica

astik's



referencia	capacidad	∅ (mm)	h (mm)	unidades por ref.	precio
WBLP-030-012	30 ml	34	73	12	21,59 €
WBLP-050-012	50 ml	54	52	12	31,77 €





astik's DESECADOR CON TAPA DE BOLA, DE PLÁSTICO

Base de polipropileno y tapa de policarbonato transparente. Dispone de una junta de silicona entre tapa y base para asegurar la estanqueidad. Incluye placa de polipropileno. Consulte los recambios disponibles para estos desecadores en nuestra web

referencia	descripción	unidades por ref.	precio
DE1P-200-001	desecador Ø 200 mm	1	59,79 €
DE1P-250-001	desecador Ø 250 mm	1	90,11 €
DE1P-300-001	desecador Ø 300 mm	1	134,10 €

astik's DESECADOR PARA VACÍO, DE PLÁSTICO

Base de polipropileno y tapa de policarbonato transparente. Incluye un cesto interno para el agente desecante (sólo los modelos de diámetro 200 y 250 mm). Dispone de una junta entre tapa y base para asegurar la estanqueidad. Conector para tubos de diámetro interior 10 mm (modelos 200 y 250) y 8 mm (modelo 300). Incluye placa de polipropileno. Consulte los recambios disponibles para estos desecadores en nuestra web

referencia	descripción	unidades por ref.	precio
DE2P-200-001	desecador Ø 200 mm (A)	1	135,39 €
DE2P-250-001	desecador Ø 250 mm (A)	1	147,41 €
DE2P-300-001	desecador Ø 300 mm (B)	1	186,89 €

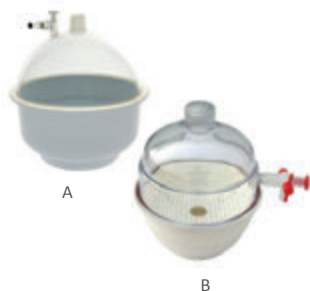

astik's RECAMBIOS PARA DESECADORES DE PLÁSTICO

Para los desecadores con tapa de bola (DE1P) y los desecadores para vacío (DE2P)

referencia	descripción	unidades por ref.	precio
DEPP-201-001	placa para desecador DE1P-200-001	1	10,50 €
DEPP-200-001	placa para desecador DE2P-200-001	1	11,44 €
DEPP-251-001	placa para desecador DE1P-250-001	1	11,22 €
DEPP-250-001	placa para desecador DE2P-250-001	1	12,19 €
DEPP-300-001	placa para desecador DE1P-300-001 y DE2P-300-001	1	14,79 €



LBG DESECADOR DE VIDRIO CON TAPA DE BOLA BASIC LINE

Fabricado en vidrio neutro LBG N. Incluye placa de porcelana

referencia	capacidad	Ø cuerpo (mm)	Ø placa (mm)	h _{total} (mm)	unidades por ref.	precio
DE01-150-002	1,5 L	150	135	220	2	49,27 €
DE01-200-001	4 L	210	180	300	1	49,40 €
DE01-250-001	6 L	240	210	350	1	74,44 €
DE01-300-001	10 L	300	275	400	1	110,77 €

Tapa de bola de recambio

DEL1-150-001	para DE01-150-002 (Øext: 210 mm y Øint: 150 mm)	1	14,14 €
DEL1-200-001	para DE01-200-001 (Øext: 269 mm y Øint: 218 mm)	1	21,38 €
DEL1-250-001	para DE01-250-001 (Øext: 306 mm y Øint: 247 mm)	1	31,61 €
DEL1-300-001	para DE01-300-001 (Øext: 366 mm y Øint: 303 mm)	1	47,80 €



DESECADOR PARA VACÍO, CON TAPA Y LLAVE DE VIDRIO *BASIC LINE*

LBG

Fabricado en vidrio neutro LBG N. Incluye placa de porcelana. La oliva de la llave es para tubos de 8 mm de diámetro interior

referencia	capacidad	∅ cuerpo (mm)	∅ placa (mm)	h total (mm)	unidades por ref.	precio
DE02-150-002	1,5 L	150	135	220	2	77,21 €
DE02-200-001	4 L	210	180	308	1	69,24 €
DE02-250-001	6 L	240	210	358	1	107,01 €
DE02-300-001	10 L	300	275	408	1	161,57 €

Tapa con llave de vidrio de recambio

DEL2-150-001	para DE02-150-002 (∅ext: 210 mm y ∅int: 150 mm)	1	31,09 €
DEL2-200-001	para DE02-200-001 (∅ext: 269 mm y ∅int: 218 mm)	1	48,94 €
DEL2-250-001	para DE02-250-001 (∅ext: 306 mm y ∅int: 247 mm)	1	74,96 €
DEL2-300-001	para DE02-300-001 (∅ext: 366 mm y ∅int: 303 mm)	1	101,19 €

**DESECADOR DE VIDRIO CON TAPA DE BOLA *PREMIUM LINE***

LBG

Fabricado en vidrio soda. Incluye placa de porcelana

referencia	capacidad	∅ cuerpo (mm)	∅ placa (mm)	h total (mm)	unidades por ref.	precio
DE06-150-001	1,5 L	150	145	225	1	102,79 €
DE06-200-001	4 L	200	195	240	1	140,69 €
DE06-250-001	6 L	250	240	280	1	186,87 €
DE06-300-001	10 L	300	275	415	1	334,05 €

Tapa de bola de recambio

DEL6-150-001	para DE06-150-001	1	49,00 €
DEL6-200-001	para DE06-200-001	1	59,85 €
DEL6-250-001	para DE06-250-001	1	73,75 €
DEL6-300-001	para DE06-300-001	1	148,94 €

**DESECADOR PARA VACÍO, CON TAPA Y LLAVE DE VIDRIO *PREMIUM LINE***

LBG

Fabricado en vidrio soda. Incluye placa de porcelana. La oliva de la llave es para tubos de 8 mm de diámetro interior

referencia	capacidad	∅ cuerpo (mm)	∅ placa (mm)	h total (mm)	unidades por ref.	precio
DE05-150-001	1,5 L	150	145	225	1	142,89 €
DE05-200-001	4 L	200	195	240	1	174,72 €
DE05-250-001	6 L	250	240	280	1	235,58 €
DE05-300-001	10 L	300	275	415	1	410,30 €

Tapa con llave de vidrio de recambio

DEL5-150-001	para DE05-150-001	1	83,06 €
DEL5-200-001	para DE05-200-001	1	89,79 €
DEL5-250-001	para DE05-250-001	1	119,26 €
DEL5-300-001	para DE05-300-001	1	225,17 €

Recambios

DE05-A01-001	llave de vidrio	1	45,09 €
--------------	-----------------	---	---------



HDN
ceramics



PLACA DE PORCELANA *PREMIUM LINE* PARA DESECADOR

Fabricada en porcelana de calidad superior resistente a temperaturas hasta 1150 °C. Alta resistencia química. Adecuada para cualquier desecador estándar y para desecadores Basic Line. Esmaltado en una cara. Autoclavable

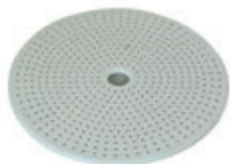

referencia	∅ (mm)	unidades por ref.	precio
DEPK-140-001	140	1	11,69 €
DEPK-190-001	190	1	14,36 €
DEPK-210-001	210	1	19,52 €
DEPK-275-001	275	1	18,98 €

LBC

DESECADOR PARA VACÍO CON TAPA Y OLIVA LATERAL *PREMIUM LINE*

Fabricado en vidrio soda. Incluye placa de porcelana. La oliva de la llave es para tubos de 8 mm diámetro interior



referencia	capacidad	∅ cuerpo (mm)	∅ placa (mm)	h total (mm)	unidades por ref.	precio
DE07-150-001	1,5 L	150	145	225	1	165,03 €
DE07-200-001	4 L	200	195	240	1	199,08 €
DE07-250-001	6 L	250	240	280	1	243,80 €
DE07-300-001	10 L	300	275	415	1	397,89 €

Tapa con oliva lateral de recambio

DEL7-150-001	para DE07-150-001	1	97,38 €
DEL7-200-001	para DE07-200-001	1	108,86 €
DEL7-250-001	para DE07-250-001	1	136,75 €
DEL7-300-001	para DE07-300-001	1	218,75 €

labkem

GEL DE SÍLICE PARA DESECADORES

Indicador de color naranja que vira a verde oscuro a medida que absorbe humedad. El indicador naranja evita el empleo de gel de sílice azul tradicional con cloruro de cobalto como indicador (el cloruro de cobalto está clasificado como "tóxico"). Capacidad de absorción: (RH20%; 7 min) ≥ 9.0% / (RH50%;19 min) ≥ 19.0% / (RH90%; 26 min) ≥ 26.0%. Regeneración: 100-120 °C (aprox. 1 hora)



referencia	granulometría	envase	precio
SGE0-002-1K0	2 - 4 mm	1 kg	17,16 €
SGE0-002-3K0	2 - 4 mm	3 kg	44,78 €



LÁMINA DE CIERRE PARAFILM M

Lámina de cierre a base de poliolefinas y ceras de parafina. Temperatura de trabajo -45 °C a +50 °C (punto de fusión +60 °C). Resiste las soluciones salinas, ácidos y bases inorgánicas más comunes en el laboratorio y algunos disolventes orgánicos (metanol, etanol e isopropanol). No resiste, sin embargo, dietiléter, cloroformo, tetracloruro de carbono, benceno o tolueno



referencia	descripción	unidades por ref.	precio
PRFL-001-001	rollo de 38 m x 10 cm	1	42,00 €
PRFL-002-001	rollo de 75 m x 5 cm	1	50,00 €
En "pack ahorro"			
PRFL-001-012	rollo de 38 m x 10 cm	12	456,00 €
PRFL-002-024	rollo de 75 m x 5 cm	24	999,00 €

DISPENSADOR DE PARAFILM M

Para almacenar, dispensar y cortar Parafilm®M. Fabricado en acrílico blanco. Para contener rollos, cintas o etiquetas de 5 o 10 cm de ancho. Corte fácil y preciso gracias a su hoja de sierra afilada. La tapa superior se puede abrir permitiendo un fácil rellenado del dispensador. El dispensador no incluye Parafilm

referencia	dimensiones externas (largo x ancho x alto)	unidades por ref.	precio
PRFL-DIS-001	180 x 120 x 160 mm	1	85,13 €

astik's



PAPEL DE ALUMINIO

Ideal para empaquetar, envolver y aislar. Se suministra en caja dispensadora individual con zona de corte. Grosor: 13 µm

referencia	descripción	unidades por ref.	precio
ALFO-030-001	rollo de 30 m x 29 cm	1	4,33 €
ALFO-250-001	rollo de 250 m x 29 cm	1	39,71 €

bb



PAPEL DE ALUMINIO, PRECORTADO

Ideal para empaquetar, envolver y aislar. Precortado, disponible en formas redonda y cuadrada. Grosor: 20 µm

referencia	forma	dimensiones	unidades por ref.	precio
ALFC-100-500	redondo	∅ 100 mm	500	10,82 €
ALFC-150-500	redondo	∅ 150 mm	500	17,54 €
ALFS-100-500	cuadrado	100 x 100 mm	500	10,82 €
ALFS-150-500	cuadrado	150 x 150 mm	500	17,54 €

bb



CUTTER PROFESIONAL

Con mango de goma antideslizante y tornillo de ajuste. Cuchilla metálica de 18 mm. Sistema de bloqueo de cuchilla

referencia	l _{total} (mm)	hoja (mm)	unidades por ref.	precio
CTTR-001-001	160	18	1	5,97 €

bb



SET DE MARCADORES PARA LABORATORIO

Para las exigencias especiales del laboratorio. Set de tres marcadores con tres diferentes colores: negro, azul y rojo. Punta redonda. Especialmente diseñado para superficies de equipos de laboratorio como portaobjetos, recipientes de vidrio, instrumental de laboratorio y etiquetas. Tinte con alta resistencia al alcohol (solo puede borrarse mediante una fricción elevada) y al agua, pero borrable con acetona y xileno

referencia	l (mm)	∅ (mm)	colores	unidades por ref.	precio
PLMB-KIT-003	132	11	negro, azul, rojo	3	5,38 €

bb





MARCADOR PARA LABORATORIO EDDING

Para las exigencias especiales del laboratorio. Color negro. Punta redonda. Ideal para una rotulación extrafina sobre pequeñas superficies. Especialmente adecuado para superficies lisas y transparentes como portaobjetos, recipientes de vidrio, instrumental de laboratorio y etiquetas. Tinta de secado rápido casi sin olor resistente al roce, al agua y a la acción de la luz. Excelente resistencia a la congelación, el calor y la abrasión; comprobado y certificado por la TÜV Saarland. Permanente sobre plástico, borrrable en vidrio con limpiador a base de alcohol

referencia	grosor de trazo (mm)	modelo	unidades por ref.	precio
PLME-001-001	0,75	8015F	1	5,10 €
PLME-002-001	1	8014	1	5,10 €
En "pack ahorro"				
PLME-001-010	0,75	8015F	10	42,59 €
PLME-002-010	1	8014	10	42,59 €



SET DE MODELOS MOLECULARES

Brinda a los estudiantes una mejor comprensión de los aspectos tridimensionales de las moléculas y los compuestos químicos. Los juegos constan de bolas de plástico de colores en diferentes diámetros y siguen un código de color universal en la representación de varios elementos. Las bolas tienen uno o más orificios y pueden estar interconectadas entre sí mediante uniones de plástico blanco que representan enlaces de valencia y las estructuras formadas representan moléculas o compuestos. Consulte la ficha técnica detallada de este producto en nuestra página web

referencia	descripción	unidades por ref.	precio
MOLM-001-001	set de estudiante, caja con 47 bolas, 10 enlaces largos y 25 enlaces cortos	1	32,35 €
MOLM-002-001	set de profesor, caja con 100 bolas, 36 enlaces largos y 50 enlaces cortos	1	49,74 €



CINTA INDICADORA DE ESTERILIZACIÓN

Cintas autoadhesivas con una tinta especial que cambia de color cuando han sido expuestas a un ciclo de esterilización. La tinta de la cinta "para autoclave" cambia de blanco a marrón cuando ha sido expuesta a 120 °C durante 20 minutos, a 125 °C durante 10 minutos o a 135 °C durante 5 minutos

referencia	descripción	unidades por ref.	precio
STAP-A55-001	rollo de 50 m x 19 mm, para autoclave	1	4,98 €
En "pack ahorro"			
STAP-A55-010	rollo de 50 m x 19 mm, para autoclave	10	40,84 €



DISPENSADOR PARA CINTA ADHESIVA ROTULABLE

Para rollos de 55 m x 19 mm

referencia	dimensiones (largo x ancho x alto)	unidades por ref.	precio
TAPE-D01-001	250 x 75 x 95 mm	1	47,96 €



CINTA ADHESIVA ROTULABLE

Para marcaje de todo tipo de recipientes en el laboratorio. Resistente al agua y a muchos disolventes y ácidos. Puede emplearse en autoclave, congelador, nevera o estufa. Rango de temperatura: -23 °C a +121 °C. Puede escribirse con lápiz, bolígrafo o rotulador. Al despegarla no deja residuos. Diámetro interno del rollo 76 mm

bb



referencia	tipo	unidades por ref.	precio
TAPE-B55-001	rollo de 55 m x 19 mm, azul	1	17,00 €
TAPE-G55-001	rollo de 55 m x 19 mm, verde	1	17,00 €
TAPE-O55-001	rollo de 55 m x 19 mm, naranja	1	17,00 €
TAPE-R55-001	rollo de 55 m x 19 mm, rojo	1	17,00 €
TAPE-W55-001	rollo de 55 m x 19 mm, blanco	1	17,00 €
TAPE-Y55-001	rollo de 55 m x 19 mm, amarillo	1	17,00 €
En "pack ahorro" de 4 uds			
TAPE-B55-004	rollo de 55 m x 19 mm, azul	4	54,00 €
TAPE-G55-004	rollo de 55 m x 19 mm, verde	4	54,00 €
TAPE-O55-004	rollo de 55 m x 19 mm, naranja	4	54,00 €
TAPE-R55-004	rollo de 55 m x 19 mm, rojo	4	54,00 €
TAPE-W55-004	rollo de 55 m x 19 mm, blanco	4	54,00 €
TAPE-Y55-004	rollo de 55 m x 19 mm, amarillo	4	54,00 €
En "pack ahorro" de 12 uds			
TAPE-B55-012	rollo de 55 m x 19 mm, azul	12	136,00 €
TAPE-G55-012	rollo de 55 m x 19 mm, verde	12	136,00 €
TAPE-O55-012	rollo de 55 m x 19 mm, naranja	12	136,00 €
TAPE-R55-012	rollo de 55 m x 19 mm, rojo	12	136,00 €
TAPE-W55-012	rollo de 55 m x 19 mm, blanco	12	136,00 €
TAPE-Y55-012	rollo de 55 m x 19 mm, amarillo	12	136,00 €
En "pack ahorro" de 6 uds multicolor			
TAPE-M55-006	rollo de 55 m x 19 mm, 6 colores	6	91,15 €



LÁPIZ CON PUNTA DE DIAMANTE

Adecuado para cortar y marcar en vidrio. Se suministra con tapa

bb



referencia	l (mm)	∅ (mm)	unidades por ref.	precio
DIPE-001-001	140	7	1	2,35 €



INFORMACIÓN TÉCNICA DE NUESTROS PRODUCTOS

En el anexo de este catálogo, a partir de la página 429, encontrarán una gran cantidad de información técnica útil sobre nuestros productos.

Esta información incluye, entre otras cosas, especificaciones técnicas de diferentes materiales (vidrio, porcelana, etc.), tablas de compatibilidad e indicaciones generales para la limpieza de material de laboratorio.

Visite la sección "Soporte" - "Temas técnicos" de nuestra web para acceder a más información técnica adicional sobre nuestros productos y consultar cualquier actualización.



MATRAZ AFORADO CLASE A CON TAPÓN DE PLÁSTICO

Fabricado en vidrio borosilicato LBG 3.3. Diseñado según norma ISO 1042, DIN 12664 y calibrado “para contener” (TC, In). Certificado de lote disponible en la web



referencia	capacidad	tolerancia (ml)	tapón	unidades por ref.	precio
VFK3-005-002	5 ml	± 0,02	10/19	2	5,74 €
VFK3-010-002	10 ml	± 0,02	10/19	2	5,72 €
VFK3-020-002	20 ml	± 0,03	10/19	2	6,33 €
VFK3-025-002	25 ml	± 0,03	10/19	2	6,43 €
VFK3-050-002	50 ml	± 0,05	12/21	2	6,48 €
VFK3-100-002	100 ml	± 0,10	14/23	2	7,30 €
VFK3-200-002	200 ml	± 0,15	14/23	2	9,72 €
VFK3-250-002	250 ml	± 0,20	14/23	2	9,72 €
VFK3-500-002	500 ml	± 0,25	19/26	2	17,00 €
VFK3-1K0-002	1000 ml	± 0,40	24/29	2	24,43 €
VFK3-2K0-001	2000 ml	± 0,60	29/32	1	19,96 €



MATRAZ AFORADO CLASE A CON TAPÓN DE PLÁSTICO

Fabricado en vidrio borosilicato 3.3 de calidad superior. Diseñado según norma ISO 1042, DIN 12664 y calibrado “para contener” (TC, In). La conformidad con “Eichordnung” (la Normativa Federal Alemana de Pesos y Medidas) se documenta a través del símbolo “DE-M (año)” impreso en cada matraz. Cada matraz lleva impreso en el vidrio su número de lote. Certificado de lote disponible en la web



referencia	capacidad	tolerancia (ml)	tapón	unidades por ref.	precio
VFL3-005-002	5 ml	± 0,040	10/19	2	8,57 €
VFL3-010-002	10 ml	± 0,040	10/19	2	10,34 €
VFL3-020-002	20 ml	± 0,040	10/19	2	11,09 €
VFL3-025-002	25 ml	± 0,040	10/19	2	10,79 €
VFL3-050-002	50 ml	± 0,060	12/21	2	12,11 €
VFL3-100-002	100 ml	± 0,100	14/23	2	14,07 €
VFL3-200-002	200 ml	± 0,150	14/23	2	19,15 €
VFL3-250-002	250 ml	± 0,150	14/23	2	20,07 €
VFL3-500-002	500 ml	± 0,250	19/26	2	24,87 €
VFL3-1K0-002	1000 ml	± 0,400	24/29	2	41,41 €
VFL3-2K0-001	2000 ml	± 0,600	29/32	1	34,24 €
VFL3-5K0-001	5000 ml	± 1,200	34/35	1	143,37 €



CERTIFICADOS DE LOTE

Todas las piezas de material volumétrico (probetas, matraces aforados, pipetas y buretas) fabricadas en una misma jornada de producción tienen el mismo número de lote. Durante el proceso de control de calidad en fábrica se verifica cada pieza individualmente, rechazándose aquellas que superan las tolerancias admitidas.

El Certificado de Lote indica la media de los valores obtenidos para el total de piezas correctas que componen el lote, la desviación estándar y la fecha de control. Este Certificado de Lote puede descargarse gratuitamente desde nuestro sitio web.

CERTIFICADO INDIVIDUAL

Los productos con certificado individual tienen un número de serie único además del número de lote y se entregan con un certificado que muestra el volumen real de esa pieza concreta.



MATRAZ AFORADO CLASE A CONFORME A USP

Con tapón de plástico y fabricado en vidrio borosilicato 3.3 de calidad superior. Diseñado según norma ISO 1042, DIN 12664, farmacopea americana (USP) y "Eichordnung" (la Normativa Federal Alemana de Pesos y Medidas). La conformidad con "Eichordnung" se documenta a través del símbolo oficial "DE-M (año)" impreso en cada matraz. La precisión de la Clase A fabricada según USP es superior a la fabricada según ISO 1042. Calibrado "para contener" (TC, In). Cada matraz lleva impreso en el vidrio su número de lote. Certificado de lote disponible en la web

referencia	capacidad	tolerancia (ml)	tapón	unidades por ref.	precio
VFH3-005-002	5 ml	± 0,020	10/19	2	10,35 €
VFH3-010-002	10 ml	± 0,020	10/19	2	11,76 €
VFH3-020-002	20 ml	± 0,030	10/19	2	12,60 €
VFH3-025-002	25 ml	± 0,030	10/19	2	12,60 €
VFH3-050-002	50 ml	± 0,050	12/21	2	15,08 €
VFH3-100-002	100 ml	± 0,080	14/23	2	16,75 €
VFH3-200-002	200 ml	± 0,100	14/23	2	22,48 €
VFH3-250-002	250 ml	± 0,120	14/23	2	23,49 €
VFH3-500-002	500 ml	± 0,200	19/26	2	30,06 €
VFH3-1K0-002	1000 ml	± 0,300	24/29	2	49,12 €
VFH3-2K0-001	2000 ml	± 0,500	29/32	1	39,69 €



MATRAZ AFORADO CLASE A CONFORME A USP CON CERTIFICADO INDIVIDUAL

Con tapón de plástico y fabricado en vidrio borosilicato 3.3 de calidad superior. Diseñado según norma ISO 1042, DIN 12664 y farmacopea americana (USP). La conformidad con "Eichordnung" (la Normativa Federal Alemana de Pesos y Medidas) se documenta a través del símbolo "DE-M (año)" impreso en cada matraz. La precisión de la Clase A fabricada según USP es superior a la fabricada según ISO 1042. Calibrado "para contener" (TC, In). Cada matraz lleva impreso en el vidrio un número único y se entrega con un certificado de calibración individual que muestra el volumen real de esa pieza concreta

referencia	capacidad	tolerancia (ml)	tapón	unidades por ref.	precio
VFC3-005-001	5 ml	± 0,020	10/19	1	7,39 €
VFC3-010-001	10 ml	± 0,020	10/19	1	7,85 €
VFC3-020-001	20 ml	± 0,030	10/19	1	7,85 €
VFC3-025-001	25 ml	± 0,030	10/19	1	8,04 €
VFC3-050-001	50 ml	± 0,050	12/21	1	9,00 €
VFC3-100-001	100 ml	± 0,080	14/23	1	11,25 €
VFC3-200-001	200 ml	± 0,100	14/23	1	13,01 €
VFC3-250-001	250 ml	± 0,120	14/23	1	14,43 €
VFC3-500-001	500 ml	± 0,200	19/26	1	20,13 €
VFC3-1K0-001	1000 ml	± 0,300	24/29	1	29,92 €
VFC3-2K0-001	2000 ml	± 0,500	29/32	1	47,01 €





MATRAZ AFORADO CLASE A CON CERTIFICADO INDIVIDUAL Y CÓDIGO QR

Fabricado en vidrio borosilicato 3.3 de calidad superior. Diseñado según norma ISO 1042, DIN 12664 y calibrado “para contener” (TC, In). La conformidad con “Eichordnung” (la Normativa Federal Alemana de Pesos y Medidas) se documenta a través del símbolo “DE-M (año)” impreso en cada matraz. Cada matraz lleva impreso en el vidrio un número único y se entrega con un certificado de calibración individual que muestra el volumen real de esa pieza concreta. El matraz tiene impreso un código QR que permite descargar el certificado al escanearlo

referencia	capacidad	tolerancia (ml)	tapón	unidades por ref.	precio
VFQR-005-001	5 ml	± 0,040	10/19	1	12,95 €
VFQR-010-001	10 ml	± 0,040	10/19	1	12,95 €
VFQR-020-001	20 ml	± 0,040	10/19	1	13,96 €
VFQR-025-001	25 ml	± 0,040	10/19	1	13,96 €
VFQR-050-001	50 ml	± 0,060	12/21	1	15,23 €
VFQR-100-001	100 ml	± 0,100	14/23	1	18,94 €
VFQR-200-001	200 ml	± 0,150	14/23	1	24,13 €
VFQR-250-001	250 ml	± 0,150	14/23	1	25,15 €
VFQR-500-001	500 ml	± 0,250	19/26	1	33,57 €
VFQR-1K0-001	1000 ml	± 0,400	24/29	1	49,90 €
VFQR-2K0-001	2000 ml	± 0,600	29/32	1	84,04 €



Los matraces aforados con código QR de Glassco permiten al usuario escanear el código con el móvil o una pistola-IR conectada a un PC y descargar el certificado inmediatamente desde el sitio web del fabricante.

- ✓ EVITAN LA PÉRDIDA DEL CERTIFICADO
- ✓ AHORRAN TIEMPO Y DINERO AL USUARIO
- ✓ AGILIZAN EL PROCESO DE AUDITORÍAS
- ✓ DISMINUYEN LOS ERRORES HUMANOS



MATRAZ AFORADO ÁMBAR CLASE A CON TAPÓN DE PLÁSTICO

Fabricado en vidrio borosilicato LBG 3.3 ámbar. Diseñado según norma ISO 1042, DIN 12664 y calibrado “para contener” (TC, In). Certificado de lote disponible en la web

referencia	capacidad	tolerancia (ml)	tapón	unidades por ref.	precio
VFA3-005-002	5 ml	± 0,02	10/19	2	8,51 €
VFA3-010-002	10 ml	± 0,02	10/19	2	9,06 €
VFA3-025-002	25 ml	± 0,03	10/19	2	9,91 €
VFA3-050-002	50 ml	± 0,05	12/21	2	10,34 €
VFA3-100-002	100 ml	± 0,10	14/23	2	11,75 €
VFA3-200-002	200 ml	± 0,15	14/23	2	15,48 €
VFA3-250-002	250 ml	± 0,20	14/23	2	15,48 €
VFA3-500-002	500 ml	± 0,25	19/26	2	23,26 €
VFA3-1K0-002	1000 ml	± 0,40	24/29	2	33,48 €



MATRAZ AFORADO ÁMBAR CLASE A CON TAPÓN DE PLÁSTICO

Fabricado en vidrio borosilicato 3.3 ámbar de calidad superior. Diseñado según norma ISO 1042, DIN 12664 y calibrado "para contener" (TC, In). La conformidad con "Eichordnung" (la Normativa Federal Alemana de Pesos y Medidas) se documenta a través del símbolo "DE-M (año)" impreso en cada matraz. Cada matraz lleva impreso en el vidrio su número de lote. Certificado de lote disponible en la web

referencia	capacidad	tolerancia (ml)	tapón	unidades por ref.	precio
VFLA-005-002	5 ml	± 0,040	10/19	2	20,17 €
VFLA-010-002	10 ml	± 0,040	10/19	2	24,88 €
VFLA-020-002	20 ml	± 0,040	10/19	2	24,88 €
VFLA-025-002	25 ml	± 0,040	10/19	2	25,47 €
VFLA-050-002	50 ml	± 0,060	12/21	2	25,70 €
VFLA-100-002	100 ml	± 0,100	14/23	2	33,60 €
VFLA-200-002	200 ml	± 0,150	14/23	2	48,62 €
VFLA-250-002	250 ml	± 0,150	14/23	2	48,62 €
VFLA-500-002	500 ml	± 0,250	19/26	2	80,70 €
VFLA-1K0-002	1000 ml	± 0,400	24/29	2	110,01 €
VFLA-2K0-001	2000 ml	± 0,600	29/32	1	114,27 €



MATRAZ AFORADO DE POLIPROPILENO CON TAPÓN DE ROSCA

Fabricado en polipropileno de alta transparencia. Autoclavable. Dispone de cuello estrecho y sin menisco que aseguran una óptima lectura. Calibrado con método gravimétrico a 20 °C. No incluye certificado

referencia	capacidad	h (mm)	∅ _{base} (mm)	rosca	unidades por ref.	precio
VFKP-025-005	25 ml	121	36	GL18	5	36,77 €
VFKP-050-005	50 ml	143	46	GL18	5	39,26 €
VFKP-100-005	100 ml	174	58	GL18	5	55,29 €
VFKP-250-002	250 ml	225	82	GL25	2	21,15 €
VFKP-500-002	500 ml	265	100	GL25	2	24,91 €
VFKP-1K0-001	1000 ml	325	120	GL25	1	17,00 €

Kartell



PICNÓMETRO PARA SÓLIDOS

Fabricado en vidrio borosilicato 3.3, calibrado a 20 °C. Esmerilado 12/21. No incluye certificado

referencia	capacidad	tolerancia (ml)	∅ _{ext.} (mm)	∅ _{sup.} (mm)	h _{total} (mm)	unidades por ref.	precio
SPY3-025-001	25 ml	± 2,0	40	22	113	1	63,90 €
SPY3-050-001	50 ml	± 3,0	48	25	119	1	63,90 €
SPY3-100-001	100 ml	± 3,0	60	30	155	1	67,35 €

LBC



PICNÓMETRO TIPO GAY-LUSSAC PARA LÍQUIDOS CON TAPÓN DE PTFE

Fabricado en vidrio borosilicato 3.3, conforme a ISO 3507 y calibrado a 20 °C. No incluye certificado

referencia	capacidad	tolerancia (ml)	∅ _{ext.} (mm)	h _{total} (mm)	unidades por ref.	precio
PYC3-P10-002	10 ml	± 1,0	27	50	2	20,41 €
PYC3-P25-002	25 ml	± 2,0	37	60	2	22,34 €
PYC3-P50-002	50 ml	± 3,0	47	75	2	26,31 €
PYC3-10P-002	100 ml	± 3,0	57	90	2	36,64 €





LBG | JUEGO DE PROBETAS GRADUADAS BASE HEXAGONAL, CLASE B

Contiene una unidad de cada de las siguientes 7 capacidades: 10, 25, 50, 100, 250, 500 y 1000 ml. Fabricadas en vidrio borosilicato LBG 3.3 y diseñadas según norma ISO 4788. Calibradas “para contener” (TC, In). Certificado de lote disponible en la web

referencia	capacidad	unidades por ref.	precio
MCH3-KIT-001	10, 25, 50, 100, 250, 500, 1000 ml	1	51,02 €

LBG | PROBETA GRADUADA BASE HEXAGONAL, CLASE B

Fabricada en vidrio borosilicato LBG 3.3 y diseñada según norma ISO 4788. Calibrada “para contener” (TC, In). Certificado de lote disponible en la web

referencia	capacidad	tolerancia (ml)	graduación (ml)	∅ (mm)	h (mm)	unidades por ref.	precio
MCH3-005-001	5 ml	± 0,1	0,1	13	112	1	2,80 €
MCH3-010-001	10 ml	± 0,2	0,2	14	137	1	2,80 €
MCH3-025-001	25 ml	± 0,5	0,5	21	167	1	3,34 €
MCH3-050-001	50 ml	± 1,0	0,5	25	196	1	3,80 €
MCH3-100-001	100 ml	± 1,0	1	29	256	1	3,97 €
MCH3-250-001	250 ml	± 2,0	2	43	305	1	8,03 €
MCH3-500-001	500 ml	± 5,0	5	53	360	1	11,04 €
MCH3-1K0-001	1000 ml	± 10	10	68	440	1	20,73 €
MCH3-2K0-001	2000 ml	± 20	20	85	500	1	24,99 €



PROBETA GRADUADA BASE HEXAGONAL, CLASE A

Fabricada en vidrio borosilicato 3.3 de calidad superior. Conforme a ISO 4788, farmacopea americana (USP) y “Eichordnung” (la Normativa Federal Alemana de Pesos y Medidas). La conformidad con “Eichordnung” se documenta a través del símbolo oficial “DE-M (año)” impreso en cada probeta. Calibrada “para contener” (TC, In). Cada probeta lleva impresa en el vidrio su número de lote. Certificado de lote disponible en la web

referencia	capacidad	tolerancia (ml)	graduación (ml)	∅ (mm)	h (mm)	unidades por ref.	precio
MCHA-010-001	10 ml	± 0,10	0,2	15	137	1	5,73 €
MCHA-025-001	25 ml	± 0,25	0,5	20	167	1	6,42 €
MCHA-050-001	50 ml	± 0,50	1	25	195	1	6,64 €
MCHA-100-001	100 ml	± 0,50	1	30	257	1	7,23 €
MCHA-250-001	250 ml	± 1,00	2	40	330	1	11,92 €
MCHA-500-001	500 ml	± 2,50	5	53	385	1	15,06 €
MCHA-1K0-001	1000 ml	± 5,00	10	65	460	1	27,79 €
MCHA-2K0-001	2000 ml	± 10,00	20	80	565	1	46,19 €



PROBETA GRADUADA BASE HEXAGONAL, CLASE B CON TAPÓN DE PLÁSTICO



Fabricada en vidrio borosilicato LBG 3.3 y diseñada según norma ISO 4788. Calibrada “para contener” (TC, In). Con boca esmerilada y tapón de plástico. Certificado de lote incluido, disponible en la web

referencia	capacidad	tolerancia (ml)	graduación (ml)	∅ (mm)	h (mm)	tapón	unidades por ref.	precio
MCHS-050-001	50 ml	± 1,0	1	25	196	19/26	1	10,03 €
MCHS-100-001	100 ml	± 1,0	1	29	256	24/29	1	10,67 €
MCHS-250-001	250 ml	± 2,0	2	43	305	29/32	1	16,10 €
MCHS-500-001	500 ml	± 5,0	5	53	360	45/40	1	26,03 €
MCHS-1K0-001	1000 ml	± 10	10	68	440	45/40	1	43,70 €



PROBETA GRADUADA BASE HEXAGONAL, FORMA BAJA, CLASE B

Fabricada en vidrio borosilicato 3.3 de calidad superior. Conforme a DIN EN ISO 4788. Para contener (TC, In). Impresión en color ámbar. No incluye certificado

referencia	capacidad	tolerancia (ml)	graduación (ml)	∅ (mm)	h (mm)	unidades por ref.	precio
MCLG-010-002	10 ml	± 0,3	1	20	97	2	13,14 €
MCLG-025-002	25 ml	± 0,5	1	25	122	2	13,68 €
MCLG-050-002	50 ml	± 1,0	2	30	147	2	16,12 €
MCLG-100-002	100 ml	± 1,0	2	42	167	2	20,16 €
MCLG-250-002	250 ml	± 2,0	5	55	217	2	31,81 €
MCLG-500-002	500 ml	± 5,0	10	65	251	2	55,64 €
MCLG-1K0-001	1000 ml	± 10,0	20	80	290	1	40,65 €



PROBETA GRADUADA BASE HEXAGONAL DE POLIPROPILENO, CLASE B

Con graduación en relieve. Autoclavable hasta 121 °C. No incluye certificado

referencia	capacidad	graduación (ml)	∅ _{ext.} (mm)	h (mm)	unidades por ref.	precio
MCHP-010-012	10 ml	0,2	15	140	12	10,06 €
MCHP-025-012	25 ml	0,5	20	195	12	14,39 €
MCHP-050-012	50 ml	1	28	200	12	16,53 €
MCHP-100-012	100 ml	1	30	250	12	19,42 €
MCHP-250-006	250 ml	2	45	350	6	21,22 €
MCHP-500-004	500 ml	5	55	365	4	20,60 €
MCHP-1K0-003	1000 ml	10	70	440	3	27,23 €
MCHP-2K0-002	2000 ml	20	85	535	2	35,91 €



PRECISIÓN VOLUMÉTRICA

Clase A y Clase B son designaciones de ASTM, que indican las tolerancias relativas de los artículos volumétricos. ASTM es una organización internacional que desarrolla y publica normas técnicas de consenso voluntario para una amplia gama de materiales, productos, sistemas y servicios.

Clase A: Opción preferida para determinaciones volumétricas, con altos requisitos de construcción y precisión.

Clase B: Para uso general. Con el mismo diseño básico que los matraces de Clase A, pero con tolerancias volumétricas del orden del doble del rango permitido para la Clase A.

astik's

PROBETA GRADUADA BASE HEXAGONAL DE PMP, CLASE B

Fabricado en Polimetilpenteno (PMP/TPX*). Mayor transparencia, resistencia química y tolerancia al calor que el PP. Autoclavable. Graduación en relieve y fácil de leer. Conforme a ISO 6706. No incluye certificado



referencia	capacidad	graduación (ml)	tolerancia (ml)	∅ (mm)	h (mm)	unidades por ref.	precio
MCHX-010-001	10 ml	0,2	± 0,2	13,6	147,2	1	2,21 €
MCHX-025-001	25 ml	0,5	± 0,5	20,15	170	1	2,95 €
MCHX-050-001	50 ml	1	± 1	25,78	199,5	1	3,41 €
MCHX-100-001	100 ml	1	± 1	30,85	249,5	1	4,14 €
MCHX-250-001	250 ml	2	± 2	40,15	326,5	1	6,63 €
MCHX-500-001	500 ml	5	± 5	52,5	389,6	1	9,84 €
MCHX-1K0-001	1000 ml	10	± 10	65,5	460,8	1	14,92 €
MCHX-2K0-001	2000 ml	20	± 20	83	535,8	1	28,29 €

LBC

PIPETA UN AFORO, CLASE A

Con banda de color (según norma ISO 1769), diseñada según ISO 648. Calibrada "por vertido" (TD, Ex). Certificado de lote disponible en la web

referencia	capacidad	tolerancia (ml)	código color	unidades por ref.	precio
VPIA-001-006	1 ml	± 0,007	azul	6	20,25 €
VPIA-002-006	2 ml	± 0,01	naranja	6	20,25 €
VPIA-003-006	3 ml	± 0,015	negro	6	21,17 €
VPIA-005-006	5 ml	± 0,015	blanco	6	21,17 €
VPIA-010-006	10 ml	± 0,02	rojo	6	22,56 €
VPIA-015-006	15 ml	± 0,025	verde	6	24,41 €
VPIA-020-006	20 ml	± 0,03	amarillo	6	26,24 €
VPIA-025-006	25 ml	± 0,03	azul	6	27,61 €
VPIA-050-001	50 ml	± 0,05	rojo	1	6,14 €
VPIA-100-001	100 ml	± 0,08	amarillo	1	8,06 €

**INSCRIPCIONES**

El vidrio volumétrico se fabrica y calibra de acuerdo con los requisitos internacionales de la ISO, está marcado con un conjunto de inscripciones, respetando toda norma específica asociada a ella.

Las pipetas volumétricas además incorporan una o dos bandas de color en el extremo superior para facilitar la identificación de los distintos volúmenes.

PIPETA UN AFORO, CLASE A CONFORME A USP

Con banda de color (según norma ISO 1769), diseñada según ISO 648, farmacopea americana (USP) y “Eichordnung” (la Normativa Federal Alemana de Pesos y Medidas). La conformidad con “Eichordnung” se documenta a través del símbolo oficial “DE-M (año)” impreso en cada pipeta. La precisión de la Clase A fabricada según USP es superior a la fabricada según ISO 648. Calibrada “por vertido” (TD, Ex). Certificado de lote disponible en la web

referencia	capacidad	tolerancia (ml)	código color	unidades por ref.	precio
VPIH-0A5-005	0,5 ml	± 0,006	2 negro	5	25,88 €
VPIH-001-005	1 ml	± 0,006	azul	5	24,14 €
VPIH-002-005	2 ml	± 0,006	naranja	5	25,88 €
VPIH-003-005	3 ml	± 0,010	negro	5	25,88 €
VPIH-005-005	5 ml	± 0,010	blanco	5	25,88 €
VPIH-010-005	10 ml	± 0,02	rojo	5	25,88 €
VPIH-015-005	15 ml	± 0,03	verde	5	29,04 €
VPIH-020-005	20 ml	± 0,03	amarillo	5	29,77 €
VPIH-025-005	25 ml	± 0,03	azul	5	29,77 €
VPIH-030-005	30 ml	± 0,03	negro	5	40,38 €
VPIH-040-005	40 ml	± 0,05	blanco	5	40,38 €
VPIH-050-005	50 ml	± 0,05	rojo	5	40,38 €
VPIH-100-005	100 ml	± 0,08	amarillo	5	60,81 €



PIPETA DOS AFOROS, CLASE A

Con banda de color (según norma ISO 1769), diseñada según ISO 648. Calibrada “por vertido” (TD, Ex). Certificado de lote disponible en la web

referencia	capacidad	tolerancia (ml)	código color	unidades por ref.	precio
VPI2-001-006	1 ml	± 0,007	azul	6	26,24 €
VPI2-002-006	2 ml	± 0,01	naranja	6	26,24 €
VPI2-005-006	5 ml	± 0,015	blanco	6	27,16 €
VPI2-010-006	10 ml	± 0,02	rojo	6	36,35 €
VPI2-015-006	15 ml	± 0,025	verde	6	31,77 €
VPI2-020-006	20 ml	± 0,03	amarillo	6	33,61 €
VPI2-025-006	25 ml	± 0,03	azul	6	34,98 €
VPI2-050-001	50 ml	± 0,05	rojo	1	7,82 €
VPI2-100-001	100 ml	± 0,08	amarillo	1	9,74 €



Es necesario conocer las posibilidades y limitaciones de los instrumentos volumétricos, de manera que se dé un uso apropiado.

Todo el material volumétrico que se encuentre en buen estado se puede calentar en la estufa de secado o de esterilización hasta 180 °C sin que haya que temer una variación de volumen. Sin embargo, debe tenerse siempre en cuenta que un calentamiento irregular o un cambio brusco de temperatura provoca tensiones térmicas que pueden conducir a la rotura del vidrio.

LBG | PIPETA GRADUADA DE VIDRIO, CLASE A

Pipeta graduada terminal con banda de color (norma ISO 1769), diseñada según ISO 835. Calibrada "por vertido" (TD, Ex). Graduación normal (cero arriba). Certificado de lote incluido, disponible en la web

referencia	capacidad	tolerancia (ml)	graduación (ml)	código color	unidades por ref.	precio
MPIA-0A1-005	0,1 ml	± 0,002	0,001	2 verde	5	17,26 €
MPIA-0A2-005	0,2 ml	± 0,003	0,002	2 blanco	5	17,26 €
MPIA-0A5-005	0,5 ml	± 0,006	0,005	verde	5	17,26 €
MPIA-001-005	1 ml	± 0,008	0,01	amarillo	5	12,98 €
MPIA-002-005	2 ml	± 0,012	0,02	negro	5	12,98 €
MPIA-005-005	5 ml	± 0,025	0,05	rojo	5	11,20 €
MPIA-010-005	10 ml	± 0,05	0,1	naranja	5	11,20 €
MPIA-015-005	15 ml	± 0,08	0,1	2 naranja	5	15,52 €
MPIA-020-005	20 ml	± 0,1	0,1	2 amarillo	5	17,32 €
MPIA-025-005	25 ml	± 0,1	0,1	blanco	5	18,03 €
MPIA-050-005	50 ml	± 0,1	0,2	negro	5	25,98 €

LBG | PIPETA GRADUADA DE VIDRIO CLASE A *PREMIUM LINE*

Pipeta graduada terminal con banda de color (norma ISO 1769), diseñada según ISO 835. Con bola de seguridad y número de lote impreso en el vidrio. Graduación normal (cero arriba). Calibrada "por vertido" (TD, Ex). Graduación ámbar indeleble. Certificado de lote disponible en la web

referencia	capacidad	tolerancia (ml)	graduación (ml)	código color	unidades por ref.	precio
MPI2-001-005	1 ml	± 0,006	0,01	amarillo	5	18,18 €
MPI2-002-005	2 ml	± 0,010	0,01	negro	5	17,50 €
MPI2-005-005	5 ml	± 0,030	0,05	rojo	5	18,86 €
MPI2-010-005	10 ml	± 0,050	0,10	naranja	5	19,53 €
MPI2-020-004	20 ml	± 0,100	0,10	2 amarillo	4	24,32 €
MPI2-025-004	25 ml	± 0,100	0,10	blanco	4	26,48 €

LBG | PIPETA GRADUADA DE VIDRIO CLASE A CON GRADUACIÓN INVERSA *PREMIUM LINE*

Pipeta graduada terminal con banda de color (norma ISO 1769), diseñada según ISO 835. Con bola de seguridad y número de lote impreso en el vidrio. Graduación inversa (cero en la punta). Calibrada "por vertido" (TD, Ex). Graduación ámbar indeleble. Certificado de lote disponible en la web

referencia	capacidad	tolerancia (ml)	graduación (ml)	código color	unidades por ref.	precio
MPI2-P01-005	1 ml	± 0,006	0,01	amarillo	5	18,18 €
MPI2-P02-005	2 ml	± 0,010	0,01	negro	5	18,18 €
MPI2-P05-005	5 ml	± 0,030	0,05	rojo	5	18,86 €
MPI2-P10-005	10 ml	± 0,050	0,10	naranja	5	19,53 €
MPI2-P20-004	20 ml	± 0,100	0,10	2 amarillo	4	24,32 €
MPI2-P25-004	25 ml	± 0,100	0,10	blanco	4	26,48 €

SOPORTE GIRATORIO PARA PIPETAS

De polipropileno. Para pipetas de hasta 10 mm de diámetro

referencia	tipo	unidades por ref.	precio
PSRP-094-001	para 94 pipetas	1	19,51 €

astik's

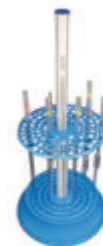
**ESTANTE HORIZONTAL PARA PIPETAS**

Fabricado en polipropileno. Puede sostener hasta 12 pipetas de más de 200 mm. Autoclavable

referencia	tipo	unidades por ref.	precio
PIPH-012-001	para 12 pipetas	1	4,72 €

astik's

**BANDEJA DE PIPETAS PARA CAJÓN**

Diseñada para almacenar hasta 30 pipetas. Tiene 4 compartimentos que acomodan pipetas de 1 a 10 ml de capacidad

referencia	h (mm)	l (mm)	w (mm)	unidades por ref.	precio
PIPT-004-001	30	426	300	1	12,84 €

astik's

**BANDEJA DE PIPETAS**

Puede acomodar longitudinalmente 7 pipetas con un diámetro total del vástago que no exceda 20 mm o lateralmente 16 pipetas con un diámetro del vástago que no exceda 10 mm. Estación de trabajo muy útil no solamente para pipetas

referencia	h (mm)	l (mm)	w (mm)	unidades por ref.	precio
PIPD-016-001	40	283	216	1	12,72 €

astik's

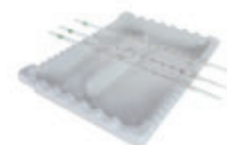
**ESTANTE PARA EL ALMACENAMIENTO DE PIPETAS**

Fabricado en plástico ABS resistente a arañazos y fácil de limpiar. Cada estante incluye dos accesorios pegados para sujetar una pera y un aspirador manual. 4 compartimentos en ángulo para facilitar la carga y descarga de pipetas. Ventanas que permiten la visión de las pipetas almacenadas para determinar el nivel de suministro. Imanes presentes en ambos lados para ayudar a montar el estante de forma segura

referencia	dimensiones (largo x ancho x alto)	unidades por ref.	precio
MPSR-004-001	290 x 85 x 395 mm	1	87,48 €

astik's

**KIT DE LAVADO PARA PIPETAS**

Para el lavado de pipetas de hasta 400 mm. Consiste de dos partes: Unidad de lavado y cesta para pipetas. Llenado y vaciado automático por ciclos del contenedor: Se llena con agua a través de la boquilla situada en el borde superior y se introduce la cesta para pipetas. Una vez el nivel del agua llega al máximo, el recipiente se vacía totalmente de forma automática a través del sistema de drenaje de la parte inferior. Tras eliminar el agua contaminada, el contenedor vuelve a llenarse

referencia	∅ interior x h (mm)	unidades por ref.	precio
PIPW-001-001	152 x 771 (unidad de lavado) y 119 x 587 (cesta)	1	215,16 €

astik's





clink | TUBO PARA ESTERILIZAR PIPETAS



De acero inoxidable

referencia	∅ (mm)	h (cm)	unidades por ref.	precio
STPS-R50-001	50	50	1	113,09 €

clink | SOPORTE PARA BURETAS

Disponible en polipropileno y en aluminio pintado

referencia	tipo	unidades por ref.	precio
BCFP-001-001	de polipropileno para 1 bureta	1	3,24 €
BCFP-002-001	de polipropileno para 2 buretas	1	6,27 €
BCFS-002-001	de aluminio pintado para 2 buretas	1	11,71 €

astik's | BURETA DE PLÁSTICO CON LLAVE DE PTFE

Cuerpo transparente de PMMA (polimetilmetacrilato), resistente a ácidos y bases diluidos (excepto HCl y NaOH) y llave de PTFE autolubricada. No incluye certificado

referencia	capacidad	tolerancia (ml)	graduación (ml)	l _{total} (mm)	unidades por ref.	precio
BURP-025-001	25 ml	± 0,05	0,1	570	1	9,57 €
BURP-050-001	50 ml	± 0,05	0,1	730	1	13,16 €
BURP-100-001	100 ml	± 0,05	0,2	820	1	16,74 €

LBG | BURETA CON LLAVE RECTA DE VIDRIO, CLASE A

Diseñada según la norma ISO 385 y calibrada "por vertido" (TD, Ex). Certificado de lote disponible en la web

referencia	capacidad	tolerancia (ml)	graduación (ml)	l _{total} (mm)	unidades por ref.	precio
BURN-010-001	10 ml	± 0,025	0,05	540	1	17,06 €
BURN-025-001	25 ml	± 0,04	0,1	560	1	19,19 €
BURN-050-001	50 ml	± 0,05	0,1	800	1	22,13 €

LBG | BURETA CON LLAVE RECTA DE PTFE, CLASE A

Diseñada según la norma ISO 385 y calibrada "por vertido" (TD, Ex). Certificado de lote disponible en la web

referencia	capacidad	tolerancia (ml)	graduación (ml)	l _{total} (mm)	unidades por ref.	precio
BURT-010-001	10 ml	± 0,025	0,05	540	1	28,18 €
BURT-025-001	25 ml	± 0,04	0,1	560	1	30,59 €
BURT-050-001	50 ml	± 0,05	0,1	800	1	34,64 €
BURT-100-001	100 ml	± 0,1	0,2	800	1	40,26 €

BURETA CON LLAVE RECTA DE PTFE Y EXTREMO EN FORMA DE EMBUDO, CLASE A

LBG

Diseñada según la norma ISO 385 y calibrada “por vertido” (TD, Ex). Con el extremo superior en forma de embudo para hacer el llenado de la bureta más fácil y seguro. Certificado de lote disponible en la web

referencia	capacidad	tolerancia (ml)	graduación (ml)	l_{total} (mm)	unidades por ref.	precio
BURT-F10-001	10 ml	± 0,025	0,05	540	1	28,98 €
BURT-F25-001	25 ml	± 0,04	0,1	560	1	31,40 €
BURT-F50-001	50 ml	± 0,05	0,1	800	1	35,43 €

BURETA CON LLAVE RECTA DE PTFE Y FRANJA SCHELLBACH, CLASE A

LBG

Diseñada según la norma ISO 385 y calibrada “por vertido” (TD, Ex). Con el extremo superior en forma de embudo para hacer el llenado de la bureta más fácil y seguro. Certificado de lote disponible en la web

referencia	capacidad	tolerancia (ml)	graduación (ml)	l_{total} (mm)	unidades por ref.	precio
BURT-S10-001	10 ml	± 0,025	0,05	540	1	33,19 €
BURT-S25-001	25 ml	± 0,04	0,1	560	1	36,24 €
BURT-S50-001	50 ml	± 0,05	0,1	800	1	40,13 €

BURETA CON LLAVE DE AGUJA DE PTFE, CLASE A

LABSO

Fabricada en vidrio borosilicato 3.3 de calidad superior y calibrada “por vertido” (TD, Ex). Cada bureta lleva impresa en el vidrio su número de lote. Conforme a ISO 385 y farmacopea americana (USP). Certificado de lote disponible en la web

referencia	capacidad	tolerancia (ml)	graduación (ml)	l_{total} (mm)	unidades por ref.	precio
BURS-010-001	10 ml	± 0,03	0,05	540	1	16,01 €
BURS-025-001	25 ml	± 0,05	0,10	580	1	19,71 €
BURS-050-001	50 ml	± 0,05	0,10	760	1	23,40 €

BURETA CON LLAVE DE AGUJA DE PTFE Y FRANJA SCHELLBACH, CLASE A

LABSO

Fabricada en vidrio borosilicato 3.3 de calidad superior y calibrada “por vertido” (TD, Ex). Cada bureta lleva impresa en el vidrio su número de lote. Conforme a ISO 385, farmacopea americana (USP) y “Eichordnung” (la Normativa Federal Alemana de Pesos y Medidas). La conformidad con “Eichordnung” se documenta a través del símbolo oficial “DE-M (año)” impreso en cada bureta. Certificado de lote disponible en la web

referencia	capacidad	tolerancia (ml)	graduación (ml)	l_{total} (mm)	unidades por ref.	precio
BUBS-010-001	10 ml	± 0,03	0,05	540	1	19,52 €
BUBS-025-001	25 ml	± 0,05	0,10	580	1	22,80 €
BUBS-050-001	50 ml	± 0,05	0,10	760	1	26,49 €



LBC

BURETA ÁMBAR CON LLAVE RECTA DE PTFE Y EXTREMO EN FORMA DE EMBUDO, CLASE A

Para muestras fotosensibles. Diseñada según la norma ISO 385 y calibrada "por vertido" (TD, Ex). Certificado de lote disponible en la web

referencia	capacidad	tolerancia (ml)	graduación (ml)	l_{total} (mm)	unidades por ref.	precio
BURA-F10-001	10 ml	± 0,025	0,05	540	1	30,69 €
BURA-F25-001	25 ml	± 0,04	0,1	560	1	33,75 €
BURA-F50-001	50 ml	± 0,05	0,1	800	1	37,58 €

astik's

BURETA SCHILLING

Frasco de 1 L de PE con base de LDPE. Bureta de PMP con llave de paso de precisión para adición gota a gota. Diseñado según la norma DIN 12700, clase B. No incluye certificado

referencia	capacidad	graduación (ml)	unidades por ref.	precio
SBUP-025-001	25 ml	0,1	1	170,89 €
SBUP-050-001	50 ml	0,1	1	180,19 €

BURETA AUTOMÁTICA SCHILLING CON FRANJA SCHELLBACH, CLASE B

Fabricada en vidrio borosilicato 3.3 de calidad superior. Conforme a ISO 385. Con frasco de plástico (1000 ml), abrazadera de plástico, soporte y tubo de PTFE. Certificado de lote disponible en la web

referencia	capacidad	tolerancia (ml)	graduación (ml)	unidades por ref.	precio
SBUG-010-001	10 ml	± 0,05	0,05	1	91,10 €
SBUG-025-001	25 ml	± 0,10	0,10	1	93,15 €
SBUG-050-001	50 ml	± 0,10	0,10	1	95,20 €

BURETA AUTOMÁTICA DE SOBREMESA CLASE A

Fabricada en vidrio borosilicato 3.3 de calidad superior. Con dos llaves de PTFE y frasco de llenado transparente del volumen indicado. Incluye pera Richardson. Certificado de lote incluido, disponible en la web

referencia	capacidad	tolerancia (ml)	graduación (ml)	frasco de llenado	esmerilado	unidades por ref.	precio
ABU3-010-001	10 ml	± 0,03	0,05	500 ml	24/29	1	125,31 €
ABU3-025-001	25 ml	± 0,05	0,10	2000 ml	29/32	1	169,67 €
ABU3-050-001	50 ml	± 0,05	0,10	2000 ml	29/32	1	175,66 €

astik's

PERA RICHARDSON PARA BURETAS AUTOMÁTICAS

De goma de color rojo y con depósito recubierto de malla

referencia	capacidad	tipo	unidades por ref.	precio
RBBER-001-001	500 ml	pequeña	1	9,37 €
RBBER-002-001	1000 ml	grande	1	10,92 €

PIPETA PASTEUR DE VIDRIO

Fabricado en vidrio soda

referencia	l (mm)	unidades por ref.	precio
PIPN-150-250	150 (A)	250	11,75 €
PIPN-230-250	230 (B)	250	11,75 €
En "pack ahorro"			
PIPN-150-2K0	150 (A)	8 x 250	79,24 €
PIPN-230-2K0	230 (B)	8 x 250	79,24 €

LBC

**TETINA DE GOMA PARA PIPETAS PASTEUR**

De látex natural

referencia	capacidad	l (mm)	unidades por ref.	precio
TELX-002-100	2 ml	40	100	16,19 €

bb

**PIPETA PASTEUR GRADUADA DE POLIETILENO, ESTÉRIL**

Envasada en bolsa unitaria (tipo peel-pack). Esterilizada por óxido de etileno. Certificado de esterilización gratuito disponible en la web

referencia	descripción	unidades por ref.	precio
PIPP-E01-1K0	graduada cada 0,25 ml hasta 1 ml, cap. total 5 ml	1000	53,90 €
PIPP-E03-1K0	graduada cada 0,50 ml hasta 3 ml, cap. total 7 ml	1000	55,86 €

astik's

EO
STERILE**PIPETA PASTEUR GRADUADA DE POLIETILENO, NO ESTÉRIL**

En caja dispensadora

referencia	descripción	unidades por ref.	precio
PIPP-001-500	graduada cada 0,25 ml hasta 1 ml, cap. total 5 ml, long. 150 mm	500	9,90 €
PIPP-002-500	graduada cada 0,50 ml hasta 2 ml, cap. total 5 ml, long. 155 mm	500	9,90 €
PIPP-003-500	graduada cada 0,50 ml hasta 3 ml, cap. total 7 ml, long. 155 mm	500	10,40 €
PIPP-230-100	ultra-larga, vol. total 23 ml, long. total 300 mm (F)	100	17,64 €
En "pack ahorro"			
PIPP-001-5K0	graduada cada 0,25 ml hasta 1 ml, cap. total 5 ml, long. 150 mm	10 x 500	76,00 €
PIPP-003-5K0	graduada cada 0,50 ml hasta 3 ml, cap. total 7 ml, long. 155 mm	10 x 500	80,75 €

astik's

**PIPETA PASTEUR SIN GRADUAR DE POLIETILENO, NO ESTÉRIL**

En caja dispensadora

referencia	descripción	unidades por ref.	precio
PIPP-012-500	vol. total 1,2 ml, long. total 65 mm (A)	500	8,91 €
PIPP-045-500	vol. total 4,5 ml, long. total 155 mm, 25 gotas/ml (B)	500	11,88 €
PIPP-050-500	vol. total 5 ml, long. total 154 mm, 23 gotas/ml (C)	500	17,64 €
PIPP-058-500	punta fina, vol. total 5,8 ml, long. 156 mm, 50 gotas/ml (D)	500	37,24 €
PIPP-080-250	vol. total 8 ml, long. total 152 ml, 20 gotas/ml (E)	250	8,82 €

astik's





astik's

**PIPETA PASTEUR SIN GRADUAR DE POLIETILENO, ESTÉRIL**

Invasada en bolsa unitaria (tipo flow-pack) y esterilizada por óxido de etileno. Certificado de esterilización gratuito disponible en la web

referencia	descripción	unidades por ref.	precio
PIPP-E80-1K0	vol. total 8 ml, long. total 157 ml, 20 gotas/ml	1000	68,60 €

bb

**JERINGA DESECHABLE, ESTÉRIL**

De dos piezas. Cono Luer. Invasada en bolsa unitaria. Esterilización por óxido de etileno. Conforme a ISO 13485. Exclusivamente para uso de laboratorio, no para uso médico. Certificado de esterilización gratuito disponible en la web

referencia	capacidad	unidades por ref.	precio
SYRI-002-100	2 ml	100	8,20 €
SYRI-005-100	5 ml	100	10,98 €
SYRI-010-100	10 ml	100	16,61 €
SYRI-020-080	20 ml	80	19,41 €

astik's

**JERINGA DESECHABLE, LUER LOCK, ESTÉRIL**

De tres piezas. Con Luer Lock (MLL) centrado y pistón elastómero para dosificación precisa. Invasada en bolsa unitaria. Esterilización por óxido de etileno. Conforme a ISO 7886-1, EN 20594-1 y DIN EN ISO 11135-1. Compatibles con los filtros de jeringa Branchia. Exclusivamente para uso de laboratorio, no para uso médico. Certificado de esterilización gratuito disponible en la web

referencia	capacidad	unidades por ref.	precio
SYRL-002-100	2,5 ml	100	20,09 €
SYRL-005-100	5 ml	100	20,93 €
SYRL-010-100	10 ml	100	32,97 €
SYRL-020-050	20 ml	50	28,77 €

EASY

**PERA DE GOMA PARA PIPETAS EASY 5**

De goma natural color rojo. Con tres válvulas para succión, vaciado y expulsión de aire

referencia	tipo	unidades por ref.	precio
EAS5-001-001	corta: para pipetas hasta 10 ml	1	6,60 €
EAS5-002-001	larga: para pipetas hasta 100 ml	1	8,16 €
En "pack ahorro"			
EAS5-001-025	corta: para pipetas hasta 10 ml	25	132,80 €
EAS5-002-025	larga: para pipetas hasta 100 ml	25	140,96 €



ASPIRADOR MANUAL PARA PIPETAS EASY 8

De ABS. Con ruedecilla y pistón, puede emplearse con cualquier pipeta de vidrio o plástico

EASY



referencia	tipo	unidades por ref.	precio
EAS8-002-001	azul: para pipetas hasta 2 ml	1	6,05 €
EAS8-010-001	verde: para pipetas hasta 10 ml	1	6,05 €
EAS8-025-001	rojo: para pipetas hasta 25 ml	1	6,11 €
En "pack ahorro"			
EAS8-002-010	azul: para pipetas hasta 2 ml	10	51,00 €
EAS8-010-010	verde: para pipetas hasta 10 ml	10	51,00 €
EAS8-025-010	rojo: para pipetas hasta 25 ml	10	51,00 €

**PIPETEADOR MACRO CON FILTRO EASY 9**

Para aspirar y dispensar líquidos con pipetas de vidrio o plástico de 0,1 a 100 ml. Cono de silicona autoclavable. Dispone de un filtro recambiable de 3,0 µm para proteger la entrada de líquidos en el pipeteador. Garantía 2 años

EASY



referencia	tipo	unidades por ref.	precio
EAS9-001-001	para pipetas 0,1 - 100 ml	1	31,06 €
Recambios			
EAS9-FIL-002	filtro de recambio para EASY 9	2	5,05 €

**DISPOSITIVO ELECTRÓNICO DE PIPETEADO EASY 60β**

Diseño ergonómico y ligero, de fácil manejo con una sola mano. Aspira y dispensa líquidos de forma estable y segura. Puede emplearse con pipetas de vidrio o plástico de 0,1 a 100 ml. Filtro autoclavable e hidrófobo de 0,45 µm que protege el exceso de aspiración. Garantía 2 años

EASY



referencia	descripción	unidades por ref.	precio
EASY-B60-001	pipeteador EASY 60β	1	115,30 €
Recambios			
EASY-A01-001	filtro de recambio para EASY 60β	1	8,20 €

**DISPOSITIVO ELECTRÓNICO DE PIPETEADO EASY 60+**

Para aspirar y dispensar líquidos de forma fácil, segura y eficiente. Un filtro de PTFE de 0,2 µm y una válvula de seguridad protegen la entrada de líquidos en el pipeteador. El cono donde se sujetan las pipetas puede autoclavarse a 121 °C. Puede emplearse con pipetas de vidrio o plástico de 0,1 a 100 ml. Muy cómodo, con forma ergonómica y manejable con una sola mano. Incluye soporte para colgar en la pared y cargador para la batería interna recargable. Garantía 1 año

EASY



referencia	descripción	unidades por ref.	precio
EASY-P60-001	pipeteador EASY 60+, 230 V	1	266,55 €
Recambios			
EASY-FIL-005	filtro de recambio para EASY 60+, 0,20 µm	5	42,08 €
EASY-FI4-005	filtro de recambio para EASY 60+, 0,45 µm	5	42,08 €
EASY-CON-001	cono de silicona de recambio para EASY 60+	1	12,09 €
EASY-BAT-002	juego de 2 baterías de Ni-MH para EASY 60+	2	31,05 €





EASY

**DISPENSADOR PARA FRASCOS EASY 20K**

Buena resistencia química. Fabricado en PTFE, borosilicato 3.3, polipropileno y FEP. Alta reproducibilidad de las medidas. El instrumento se puede montar directamente sobre una rosca GL 45, para otras botellas, utilice los adaptadores incluidos para las roscas más comunes en los frascos de laboratorio. De fácil limpieza y mantenimiento. Este instrumento está diseñado para dispensar líquidos bajo las siguientes condiciones de uso: Rango de temperatura entre +15 y 40 °C (tanto del equipo como del reactivo), presión de vapor hasta 500 mbar, densidad hasta 2,2 g/cm³ y viscosidad hasta 500 mm²/s. Frasco no incluido. Autoclavable. Consulte la tabla completa de compatibilidades químicas en nuestra web. Garantía 2 años.

referencia	capacidad	incr.	exac.	prec.	adaptadores	unid ref.	precio
EAS2-K05-001	0,5 - 5,0 ml	0,10 ml	± 0,025 ml	0,005 ml	GL 25, 28, 32, 38, S40	1	166,55 €
EAS2-K10-001	1,0 - 10,0 ml	0,20 ml	± 0,05 ml	0,010 ml	GL 25, 28, 32, 38, S40	1	166,55 €
EAS2-K25-001	2,5 - 25,0 ml	0,50 ml	± 0,125 ml	0,025 ml	GL 32, 38, S40	1	204,99 €
EAS2-K50-001	5,0 - 50,0 ml	1,00 ml	± 0,250 ml	0,050 ml	GL 32, 38, S40	1	204,99 €



EASY

**DISPENSADOR PARA FRASCOS EASY 20K+**

Excelente resistencia química. Fabricado en PTFE, borosilicato 3.3, polipropileno y FEP. Alta reproducibilidad de las medidas. El instrumento se puede montar directamente sobre una rosca GL 45, para otras botellas, utilice los adaptadores incluidos para las roscas más comunes en los frascos de laboratorio. De fácil limpieza y mantenimiento. Este instrumento está diseñado para dispensar líquidos bajo las siguientes condiciones de uso: Rango de temperatura entre +15 y 40 °C (tanto del equipo como del reactivo), presión de vapor hasta 500 mbar, densidad hasta 2,2 g/cm³ y viscosidad hasta 500 mm²/s. Frasco no incluido. Autoclavable. Garantía 2 años.

referencia	capacidad	incr.	exac.	prec.	adaptadores	unid ref.	precio
EAS2-P05-001	0,5 - 5,0 ml	0,10 ml	± 0,025 ml	0,005 ml	GL 25, 28, 32, 38, S40	1	269,05 €
EAS2-P10-001	1,0 - 10,0 ml	0,20 ml	± 0,05 ml	0,010 ml	GL 25, 28, 32, 38, S40	1	269,05 €
EAS2-P25-001	2,5 - 25,0 ml	0,50 ml	± 0,125 ml	0,025 ml	GL 32, 38, S40	1	269,05 €
EAS2-P50-001	5,0 - 50,0 ml	1,00 ml	± 0,250 ml	0,050 ml	GL 32, 38, S40	1	358,72 €
EAS2-10P-001	10,0 - 100,0 ml	2,00 ml	± 0,500 ml	0,050 ml	GL 32, 38, S40	1	358,72 €



EASY

**DISPENSADOR PARA FRASCOS CON RECIRCULACIÓN EASY 20R+**

Excelente resistencia química. Fabricado en vidrio borosilicato 3.3 y materiales de alta resistencia química. Alta reproducibilidad de las medidas. Válvula de recirculación que evita la pérdida de líquido. Bloqueo de seguridad. Incluye herramienta de calibración y 4 adaptadores universales para botellas. De fácil limpieza y mantenimiento gracias a un diseño de válvula sin resorte. Este instrumento está diseñado para dispensar líquido bajo las siguientes condiciones de uso: Rango de temperatura entre + 15 y 40 °C (tanto del equipo como del reactivo), presión de vapor hasta 500 mbar, densidad hasta 2,2 g/cm³ y viscosidad hasta 500 mm²/s. Cada dispensador ha sido calibrado individualmente según la norma EN-ISO 8655, lleva un número de serie único grabado y se entrega con certificado de calibración. Autoclavable. Consulte la tabla completa de compatibilidades químicas en nuestra web. Garantía 2 años

referencia	capacidad	incr.	exac.	prec.	adaptadores	unid ref.	precio
EAS2-R05-001	0,5 - 5 ml	0,1 ml	± 0,025 ml	0,01 ml	GL 28-38-45-S40	1	262,27 €
EAS2-R10-001	1 - 10 ml	0,2 ml	± 0,050 ml	0,02 ml	GL 28-38-45-S40	1	262,27 €
EAS2-R25-001	2,5 - 25 ml	0,5 ml	± 0,125 ml	0,05 ml	GL 28-38-45-S40	1	293,13 €
EAS2-R50-001	5 - 50 ml	1,00 ml	± 0,250 ml	0,1 ml	GL 28-38-45-S40	1	293,13 €
EAS2-10R-001	10 - 100 ml	2,00 ml	± 0,500 ml	0,2 ml	GL 28-38-45-S40	1	293,13 €

“CERTIFICADO ENAC DE MICROPIPETAS DE VOLUMEN FIJO

Emitido por laboratorio acreditado por ENAC en base a ISO 17025. Los certificados ENAC son reconocidos mutuamente por organismos de más de 50 países como COFRAC (Francia) o DKD (Alemania). El procedimiento de calibración contempla la calibración en 1 punto de acuerdo con la norma UNE-EN ISO 8655 (100% del nominal). El laboratorio emite certificados de calibración de las micropipetas en formato digital. Nota: para certificar una micropipeta es importante indicar en cada pedido a que nombre hay que emitir el certificado. Exclusivo para micropipetas Labbox nuevas, debe solicitarse junto con la micropipeta. Entrega 10 días

referencia	descripción	unidades por ref.	precio
CERM-E01-001	1 volumen, 10 repeticiones	1	92,12 €



“CERTIFICADO ENAC DE MICROPIPETAS DE VOLUMEN VARIABLE

Emitido por laboratorio acreditado por ENAC en base a ISO 17025. Los certificados ENAC son reconocidos mutuamente por organismos de más de 50 países como COFRAC (Francia) o DKD (Alemania). El procedimiento de calibración estándar contempla la calibración en 3 puntos de acuerdo con la norma UNE-EN ISO 8655 (1º punto al 100% del nominal, 2º punto al 50% del nominal y 3º punto al límite inferior del intervalo de volumen útil o el 10% del volumen nominal, el que sea mayor). El laboratorio emite certificados de calibración de las micropipetas en formato digital. Nota: para certificar una micropipeta es importante indicar en cada pedido a que nombre hay que emitir el certificado. Exclusivo para micropipetas nuevas, debe solicitarse junto con la micropipeta. Entrega 10 días

referencia	descripción	unidades por ref.	precio
CERM-E02-001	3 volúmenes, 10 repeticiones	1	99,57 €



MICROPIPETA DE VOLÚMEN FIJO EASY 30+

Peso reducido, forma ergonómica y mecanismo suave de pulsación que minimizan la fatiga de la mano y los dedos. Transferencia mínima de calor de la mano al interior de la pipeta que permite mantener la precisión incluso en usos prolongados. Cono autoclavable. Cada micropipeta ha sido calibrada individualmente según la norma EN-ISO 8655, lleva un número de serie único grabado y se entrega con certificado de calibración. Consulte los recambios disponibles para estas micropipetas en nuestra web. Garantía 3 años

referencia	capacidad	exactitud	precisión	unidades por ref.	precio
EASC-10P-001	100 µl	±0,5%	±0,3%	1	44,18 €
EASC-20P-001	200 µl	±0,4%	±0,2%	1	44,18 €
EASC-50P-001	500 µl	±0,3%	±0,2%	1	44,18 €
EASC-1KP-001	1000 µl	±0,3%	±0,15%	1	44,18 €



Las compatibilidades de las puntas astiK's para micropipeta se indican a modo informativo para facilitar el cambio entre marcas, y están señaladas en las mismas descripciones y de forma más detallada en la tabla que podrá encontrar en nuestra web. En caso de que aun así tenga dudas sobre la compatibilidad de dichas puntas con su micropipeta o tiene interés en adquirir nuestras puntas por primera vez, es recomendable realizar una prueba antes de su empleo. No dude en contactar con nuestro departamento de atención al cliente para solicitar muestras gratuitas sin compromiso.



EASY | MICROPIPETA DE VOLUMEN VARIABLE EASY 40+

Peso reducido, forma ergonómica y mecanismo suave de pulsación que minimizan la fatiga de la mano y los dedos. Transferencia mínima de calor de la mano al interior de la pipeta que permite mantener la precisión incluso en usos prolongados. Ajuste preciso del volumen deseado con indicación sonora "clic" para evitar errores. Cono autoclavable. Mecanismo de ejección de puntas (excepto en EASD-10K-001). Cada micropipeta ha sido calibrada individualmente según la norma EN-ISO 8655, lleva un número de serie único grabado y se entrega con certificado de calibración. Consulte los recambios disponibles para estas micropipetas en nuestra web. Garantía 3 años

referencia	capacidad	incr.	exactitud	precisión	unidades por ref.	precio
EASD-P02-001	0,1 - 2,5 µl	0,01 µl	±12,0% - 2,5%	±6,0% - 1,6%	1	86,70 €
EASD-P10-001	0,5 - 10 µl	0,1 µl	±2,5% - 1,0%	±1,5% - 0,8%	1	86,70 €
EASD-P20-001	2 - 20 µl	0,1 µl	±2,0% - 1,8%	±2,0% - 0,4%	1	86,70 €
EASD-P50-001	5 - 50 µl	0,5 µl	±3,0% - 0,9%	±2,0% - 0,3%	1	86,70 €
EASD-10P-001	10 - 100 µl	0,5 µl	±3,0% - 0,8%	±1,5% - 0,15%	1	86,70 €
EASD-20P-001	20 - 200 µl	1,0 µl	±2,0% - 0,6%	±0,8% - 0,15%	1	86,70 €
EASD-1KP-001	100 - 1000 µl	5,0 µl	±2,0% - 0,6%	±0,7% - 0,2%	1	86,70 €
EASD-5KP-001	500 - 5000 µl	50,0 µl	±2,0% - 0,5%	±0,6% - 0,2%	1	86,70 €
EASD-10K-001	1000 - 10000 µl	100,0 µl	±3,0% - 0,6%	±0,6% - 0,2%	1	96,90 €



EASY | MICROPIPETA DE VOLUMEN VARIABLE EASY 40 ELITE



Las micropipetas de la serie EASY 40 Elite ofrecen mejores prestaciones para lograr un excelente pipeteado. Diseño ligero y ergonómico. Totalmente autoclavable a 121 °C sin necesidad de desmontarla. Pantalla fácil de leer, con grandes dígitos y pequeños incrementos. Manejo intuitivo con una sola mano. Las micropipetas de la serie "Elite" son el resultado de la fabricación con nuevos e innovadores materiales. De fácil calibración y mantenimiento. Además cada micropipeta ha sido calibrada individualmente según la norma EN-ISO 8655, lleva un número de serie único grabado y se entrega con certificado de calibración. Garantía 2 años

referencia	capacidad	incr.	exactitud	precisión	unidades por ref.	precio
EASD-E02-001	0,1 - 2,5 µl	0,05 µl	±12,0% - 2,5%	±6,0% - 2,0%	1	91,80 €
EASD-E10-001	0,5 - 10 µl	0,1 µl	±2,5% - 1,0%	±1,5% - 0,8%	1	91,80 €
EASD-E20-001	2 - 20 µl	0,5 µl	±3,0% - 0,9%	±2,0% - 0,4%	1	91,80 €
EASD-E50-001	5 - 50 µl	0,5 µl	±2,0% - 0,6%	±2,0% - 0,3%	1	91,80 €
EASD-10E-001	10 - 100 µl	1,0 µl	±3,0% - 0,8%	±1,5% - 0,15%	1	91,80 €
EASD-20E-001	20 - 200 µl	1,0 µl	±3,0% - 0,6%	±1,0% - 0,15%	1	91,80 €
EASD-1KE-001	100 - 1000 µl	5,0 µl	±2,0% - 0,6%	±0,7% - 0,2%	1	91,80 €
EASD-5KE-001	1000 - 5000 µl	50,0 µl	±0,7% - 0,5%	±0,3% - 0,15%	1	91,80 €



EASY | ACCESORIOS PARA MICROPIPETAS EASY

Soportes de 4 o 6 plazas, adecuados para las micropipetas EASY 30+, EASY 40+ y EASY 40 Elite

referencia	descripción	unidades por ref.	precio
EASS-P04-001	soporte para 4 micropipetas EASY 30+ y 40+	1	35,97 €
EASS-P06-001	soporte para 6 micropipetas EASY 30+ y 40+	1	48,20 €
EASS-RX6-001	soporte circular giratorio para 6 micropipetas EASY 40 Xpette	1	94,03 €
EASS-L06-001	soporte lineal para 6 micropipetas EASY 40 Elite y HiPette	1	24,34 €
EASS-R06-001	soporte circular giratorio para 6 micropipetas EASY 40 Elite	1	39,23 €

MICROPIPETA DE VOLUMEN VARIABLE EASY 40 XPERT

Pipeteo con mínimo esfuerzo gracias a un pistón asistido por imán que asegura una consistencia inigualable en los resultados. Experiencia libre de fatiga potenciada por un enfoque de diseño ergonómico, exclusivo eyector de puntas que absorbe los impactos y cómodo apoyo para los dedos. Ajuste preciso del volumen deseado con gran pantalla de 4 dígitos. Construida con materiales de alta calidad para una mayor durabilidad y prevención contra la corrosión química y física. Completamente autoclavable. Cada micropipeta ha sido calibrada individualmente según la norma ISO 8655-6 y 17025, lleva un número de serie único grabado y se entrega con certificado de calibración. Garantía 3 años



EASY



referencia	capacidad	incr.	exactitud	precisión	unidades por ref.	precio
EASD-X02-001	0,1 - 2,5 µl	0,002 µl	2,5 %	1,5 %	1	151,98 €
EASD-X10-001	0,5 - 10 µl	0,02 µl	1,5 %	0,8 %	1	151,98 €
EASD-X20-001	2 - 20 µl	0,02 µl	1,2 %	0,6 %	1	151,98 €
EASD-X50-001	5 - 50 µl	0,1 µl	0,8 %	0,4 %	1	151,98 €
EASD-10X-001	10 - 100 µl	0,1 µl	1 %	0,3 %	1	151,98 €
EASD-20X-001	20 - 200 µl	0,2 µl	0,7 %	0,2 %	1	151,98 €
EASD-30X-001	30 - 300 µl	0,2 µl	0,7 %	0,2 %	1	151,98 €
EASD-1KX-001	100 - 1000 µl	1 µl	1 %	0,2 %	1	151,98 €
EASD-5KX-001	500 - 5000 µl	10 µl	1,2 %	0,2 %	1	166,74 €
EASD-1XX-001	1000 - 10000 µl	20 µl	0,8 %	0,2 %	1	166,74 €

MICROPIPETA MULTICANAL DE VOLUMEN VARIABLE EASY 40 XPERT

Pipeteo con mínimo esfuerzo gracias a un pistón asistido por imán que asegura una consistencia inigualable en los resultados. Experiencia libre de fatiga potenciada por un enfoque de diseño ergonómico, exclusivo eyector de puntas que absorbe los impactos y cómodo apoyo para los dedos. Ajuste preciso del volumen deseado con gran pantalla de 4 dígitos. Todos los componentes internos del manifold están fabricados con aleaciones de alta calidad para brindar un volumen preciso en todos los canales. Manifold giratorio 360° fácilmente extraíble para un mantenimiento conveniente. Completamente autoclavable. Cada micropipeta ha sido calibrada individualmente según la norma ISO 8655-6 y 17025, lleva un número de serie único grabado y se entrega con certificado de calibración. Disponible en 8 y 12 canales. Garantía 3 años



EASY



referencia	canales	capacidad	incr.	exactitud	precisión	unidades por ref.	precio
EASD-G10-001	8	0,5 - 10 µl	0,02 µl	0,04 %	0,02 %	1	409,26 €
EASD-T10-001	12	0,5 - 10 µl	0,02 µl	0,04 %	0,02 %	1	409,26 €
EASD-G20-001	8	2 - 20 µl	0,02 µl	0,03 %	0,02 %	1	409,26 €
EASD-T20-001	12	2 - 20 µl	0,02 µl	0,03 %	0,02 %	1	409,26 €
EASD-G50-001	8	5 - 50 µl	0,1 µl	1,5 %	0,01 %	1	409,26 €
EASD-T50-001	12	5 - 50 µl	0,1 µl	1,5 %	0,01 %	1	409,26 €
EASD-10G-001	8	10 - 100 µl	0,1 µl	0,01 %	0,8 %	1	508,98 €
EASD-10T-001	12	10 - 100 µl	0,1 µl	0,01 %	0,8 %	1	508,98 €
EASD-20G-001	8	20 - 200 µl	0,2 µl	0,01 %	0,4 %	1	508,98 €
EASD-20T-001	12	20 - 200 µl	0,2 µl	0,01 %	0,4 %	1	508,98 €
EASD-30G-001	8	30 - 300 µl	0,2 µl	0,01 %	0,5 %	1	508,98 €
EASD-30T-001	12	30 - 300 µl	0,2 µl	0,01 %	0,5 %	1	508,98 €
EASD-1KG-001	8	120 - 1200 µl	1,0 µl	1,0 %	0,3 %	1	399,00 €
EASD-1KT-001	12	120 - 1200 µl	1,0 µl	1,0 %	0,3 %	1	499,00 €



EASY

MICROPIPETA DIGITAL MOTORIZADA DE VOLUMEN VARIABLE EASY W

Innovadora micropipeta digital que combina la sencillez en el manejo de una micropipeta manual con las funciones de una micropipeta electrónica: pipeteado, mezcla, dispensación múltiple y dilución. Diseñada para la máxima exactitud, precisión y facilidad de uso, permite eliminar los errores de pipeteo manuales. Diseño ergonómico y de pequeñas dimensiones para reducir la fatiga en manos y dedos. Peso tan reducido como el de una micropipeta manual. Función de auto-calibración y puerto USB para conectar el PC, permite calibrar mediante el software del fabricante. Batería de ión-litio. Incluye un soporte de pared con función de carga. Cada micropipeta ha sido calibrada individualmente según la norma EN-ISO 8655, lleva un número de serie único grabado y se entrega con certificado de calibración. Garantía 2 años

referencia	capacidad	incr.	exactitud	precisión (CV)	unidades por ref.	precio
EASW-010-001	0,5 - 10 µl	0,01 µl	±3,5% - 1,0%	3,0% - 0,5%	1	397,16 €
EASW-050-001	5 - 50 µl	0,1 µl	±3,0% - 0,8%	2,5% - 0,3%	1	397,16 €
EASW-300-001	30 - 300 µl	1 µl	±3,0% - 0,6%	0,7% - 0,2%	1	397,16 €
EASW-1K0-001	100 - 1000 µl	5 µl	±3,0% - 0,6%	0,6% - 0,2%	1	397,16 €

DMS

MICROPIPETA DE VOLUMEN VARIABLE HIPETTE

Las micropipetas HiPette ofrecen prestaciones premium para lograr un preciso y cómodo pipeteado. El diseño es ultra ligero, menos de 75 gr y ergonómico. Está diseñada para ofrecer una mínima resistencia al pipeteado. El primer stop ofrece una resistencia de 4N y el segundo de 10N, para evitar así variaciones en el manejo continuo y garantizar una máxima reproducibilidad. Es totalmente autoclavable y resistente a agentes corrosivos. De fácil calibración y mantenimiento. Además cada micropipeta ha sido calibrada individualmente según la norma EN-ISO 8655, lleva un número de serie único grabado y se entrega con certificado de calibración. Garantía 2 años



referencia	capacidad	incr.	exactitud	precisión (CV)	unidades por ref.	precio
EASH-H02-001	0,1 - 2,5 µl	0,002 µl	±12,0% - 1,4%	±6,0% - 0,7%	1	121,38 €
EASH-H10-001	0,5 - 10 µl	0,1 µl	±2,5% - 1,0%	±1,8% - 0,4%	1	121,38 €
EASH-H20-001	2 - 20 µl	0,02 µl	±5,0% - 1,0%	±1,5% - 0,3%	1	121,38 €
EASH-10H-001	10 - 100 µl	0,1 µl	±2,0% - 0,6%	±2,0% - 0,3%	1	121,38 €
EASH-20H-001	20 - 200 µl	0,2 µl	±3,0% - 0,8%	±1,0% - 0,2%	1	121,38 €
EASH-30H-001	30 - 300 µl	0,2 µl	±2,5% - 0,6%	±0,7% - 0,2%	1	121,38 €
EASH-1KH-001	100 - 1000 µl	1 µl	±3,0% - 0,6%	±0,6% - 0,2%	1	121,38 €
EASH-5KH-001	1000 - 5000 µl	5 µl	±1,2% - 0,6%	±0,3% - 0,2%	1	121,38 €
EASH-10K-001	2000 - 10000 µl	10 µl	±1,5% - 0,6%	±0,3% - 0,2%	1	121,38 €

astik's

PUNTAS DE POLIPROPILENO PARA MICROPIPETA 0,5 - 10 µl STANDARD LINE

Dos modelos disponibles: tipo Gilson (compatibles con EASY 40+, Gilson, HTL, Biohit, FinnpiPETTE, Jencons, Genex, Nichiryo, Kartell) y tipo Eppendorf (compatibles con EASY 40 Elite, Eppendorf, Gilson, Biohit, Brand, Socorex, HTL). Color natural. Autoclavable

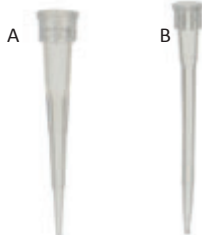

referencia	tipo	unidades por ref.	precio
TIPP-010-1K0	0,5 - 10 µl tipo Gilson (A)	1000	4,08 €
TIPP-011-1K0	0,5 - 10 µl tipo Eppendorf (B)	1000	5,10 €
En "pack ahorro"			
TIPP-010-40K	0,5 - 10 µl tipo Gilson (A)	40 x 1000	122,40 €
TIPP-011-20K	0,5 - 10 µl tipo Eppendorf (B)	20 x 1000	76,50 €

PUNTAS DE POLIPROPILENO PARA MICROPIPETA 2 - 200 µl STANDARD LINE

Puntas sueltas en bolsas. Modelos tipo Eppendorf, Gilson y Finn. Autoclavable

referencia	tipo	unidades por ref.	precio
TIPC-200-1KO	tipo Eppendorf, amarillas (A)	1000	4,49 €
TIPC-201-1KO	tipo Gilson, amarillas, graduadas (B)	1000	3,66 €
TIPC-202-1KO	tipo Finn, neutrales (C)	1000	2,24 €
En "pack ahorro" (20 bolsas)			
TIPC-200-20K	tipo Eppendorf, amarillas (A)	20 x 1000	76,25 €
TIPC-201-20K	tipo Gilson, amarillas, graduadas (B)	20 x 1000	62,27 €
TIPC-202-20K	tipo Finn, neutrales (C)	20 x 1000	38,12 €

astik's

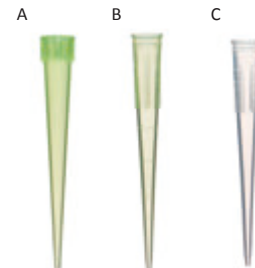
**PUNTAS DE POLIPROPILENO PARA MICROPIPETA 100 - 1000 µl STANDARD LINE**

Puntas sueltas en bolsas. Modelos tipo Eppendorf, Gilson y universal. Autoclavable

referencia	tipo	unidades por ref.	precio
TIPC-1K0-500	tipo Gilson, azules (A)	500	4,34 €
TIPC-1K1-500	tipo Eppendorf, azules (B)	500	2,77 €
TIPP-1K2-500	tipo universal, azules (C)	500	3,57 €
En "pack ahorro" (20 bolsas)			
TIPC-1K0-10K	tipo Gilson, azules (A)	20 x 500	73,70 €
TIPC-1K1-10K	tipo Eppendorf, azules (B)	20 x 500	47,17 €
TIPP-1K2-10K	tipo universal, azules (C)	20 x 500	64,26 €

astik's

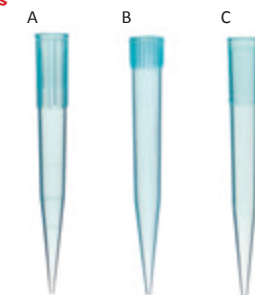
**PUNTAS DE POLIPROPILENO PARA MICROPIPETA 1 - 5 ml STANDARD LINE**

Puntas sueltas en bolsas. Modelos tipo Gilson (compatibles con Socorex) y Finn (compatibles con Oxford, MLA). Color neutro. Autoclavable

referencia	tipo	unidades por ref.	precio
TIPP-5K0-250	tipo Gilson	250	13,26 €
TIPC-5K0-250	tipo Finn	250	12,71 €
TIPC-5K1-250	tipo Finn, graduada	250	14,20 €

astik's

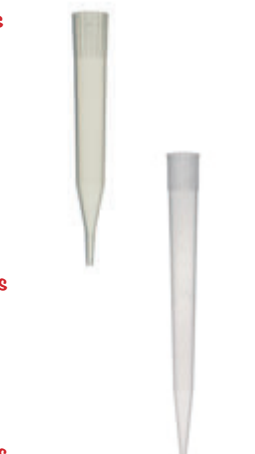
**PUNTAS DE POLIPROPILENO PARA MICROPIPETA 1 - 10 ml STANDARD LINE**

Puntas sueltas en bolsas. Modelo tipo Finn (compatibles con Oxford, MLA). Color neutro. Autoclavable

referencia	tipo	unidades por ref.	precio
TIPC-10K-100	no graduada	100	7,48 €

astik's

**RACKS PARA PUNTAS DE POLIPROPILENO STANDARD LINE**

Racks de PP compatibles con las puntas de micropipeta Standard Line. Autoclavables. Puntas no incluidas

referencia	tipo	unidades por ref.	precio
TIPR-010-001	para 96 puntas de 1 - 10 µl tipo Gilson	1	1,35 €
TIPR-200-001	para 96 puntas de 20 - 200 µl tipo Gilson/Eppendorf	1	1,26 €
TIPR-1K0-001	para 100 puntas de 1 ml tipo Gilson/Eppendorf	1	1,64 €
TIPR-5K0-001	para 28 puntas de 5 ml tipo Finn	1	4,93 €

astik's



astik's

PUNTAS DE PP PARA MICROPIPETA PREMIUM LINE

Fabricadas en polipropileno virgen 100%. Especialmente diseñadas para PCR y otros ensayos de biología molecular. Libres de DNasa, RNasa y pirógenos. Consultar compatibilidad en la web. Envasadas en racks de polipropileno estériles y bolsas de 1000 puntas no estériles. Las referencias no estériles se pueden esterilizar en autoclave. Certificado de esterilización incluido, disponible en la web

referencia	tipo	unidades por ref.	precio
En bolsa, no estériles			
TICD-010-1K0	10 μ l	1000	5,50 €
TIAD-02N-1K0	estrecha, 20 μ l	1000	8,89 €
TICD-200-1K0	200 μ l	1000	7,00 €
TIAD-300-1K0	300 μ l	1000	9,06 €
TICD-1K0-1K0	1000 μ l	1000	14,00 €
TIAD-1KL-1K0	1250 μ l	1000	15,00 €
TIAD-5K0-100	5 ml tipo Eppendorf, (A)	100	14,96 €
TIAD-5K1-100	5 ml tipo Gilson, (B)	100	16,82 €
TIAD-10K-100	10 ml, (A)	100	41,50 €
TIAD-1BK-100	10 ml, (B)	100	35,74 €
En rack, estériles			
TICD-010-096	10 μ l	96	3,30 €
TIAD-02N-096	estrecha, 20 μ l	96	3,66 €
TICD-200-096	200 μ l	96	3,40 €
TICD-1K0-096	1000 μ l	96	4,00 €
TIAD-1KL-096	1250 μ l	96	5,37 €
En "pack ahorro" (10 racks)			
TICD-010-960	10 μ l	10 x 96	27,00 €
TICD-200-960	200 μ l	10 x 96	27,00 €
TICD-1K0-960	1000 μ l	10 x 96	36,00 €



10 μ l 20 μ l 200 μ l 300 μ l 1000 μ l 1250 μ l 5 ml (A) 5 ml (B) 10 ml (A) 10 ml (B)

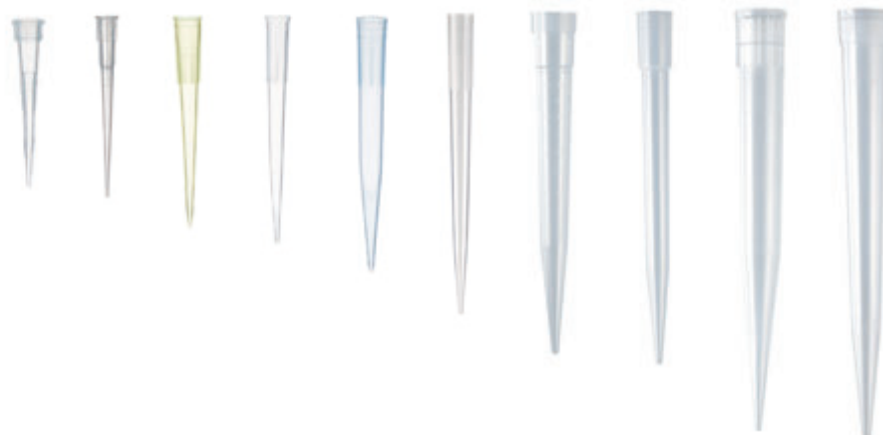

PUNTAS DE PP CON FILTRO PARA MICROPIPETA *PREMIUM LINE*

Fabricadas en polipropileno virgen 100%. Especialmente diseñadas para PCR y otros ensayos de biología molecular. Libres de DNasa, RNasa y pirógenos. Consultar compatibilidad en la web. Envasadas en racks de polipropileno estériles y bolsas de 1000 puntas no estériles. Color natural. Certificado de esterilización incluido, disponible en la web

astik's

NEW

FREE



referencia	tipo	unidades por ref.	precio
En bolsa, no estériles			
TICF-010-1K0	10 μ l	1000	27,00 €
TIAF-02N-1K0	estrechas, 20 μ l (A)	1000	43,84 €
TICF-020-1K0	20 μ l (B)	1000	35,00 €
TICF-100-1K0	100 μ l	1000	36,00 €
TICF-200-1K0	200 μ l	1000	35,00 €
TICF-1K0-1K0	1000 μ l	1000	35,00 €
TIAF-1KL-1K0	1250 μ l	1000	37,00 €
En rack, estériles			
TICF-010-096	10 μ l	96	3,00 €
TIAF-02N-096	estrechas, 20 μ l (A)	96	6,28 €
TICF-020-096	20 μ l (B)	96	4,00 €
TICF-100-096	100 μ l	96	3,50 €
TICF-200-096	200 μ l	96	3,50 €
TICF-1K0-096	1000 μ l	96	4,00 €
TIAF-1KL-096	1250 μ l	96	8,24 €
En "pack ahorro" (10 racks)			
TICF-010-960	10 μ l	10 x 96	25,00 €
TICF-020-960	20 μ l (B)	10 x 96	36,00 €
TICF-100-960	100 μ l	10 x 96	32,00 €
TICF-200-960	200 μ l	10 x 96	29,00 €
TICF-1K0-576	1000 μ l	6 x 96	23,00 €

10 μ l 20 μ l (A) 20 μ l (B) 100 μ l 200 μ l 1000 μ l 1250 μ l



astik's

PUNTAS DE PP EN RACK DE CARTÓN, PREMIUM LINE

Solución respetuosa con el medio ambiente que ofrece una combinación única de materiales ligeros, duraderos y biodegradables. Están fabricados en su mayoría con material 100% biodegradable, reducen el consumo de plástico en un 60% en comparación con las alternativas tradicionales. Diseño duradero y robusto. Después de su uso, estos soportes se pueden triturar y desechar fácilmente, ofreciendo una solución rentable y respetuosa con el medio ambiente. Preesterilizados (no autoclavables) y optimizados para el apilamiento, estos racks eliminan la carga de plástico asociada a los racks tradicionales, manteniendo la calidad. Puntas fabricadas en polipropileno virgen 100%. Libres de DNasa, RNasa y pirógenos. Certificado de esterilización gratuito disponible en la web



referencia	tipo	unidades por ref.	precio
Sin filtro			
TIED-010-096	10 µl	96	3,98 €
TIED-020-096	20 µl	96	4,00 €
TIED-200-096	200 µl	96	4,14 €
TIED-1K0-096	1000 µl	96	5,19 €
Con filtro			
TIEF-010-096	10 µl	96	5,83 €
TIEF-020-096	20 µl	96	5,84 €
TIEF-100-096	100 µl	96	5,83 €
TIEF-200-096	200 µl	96	5,83 €
TIEF-1K0-096	1000 µl	96	8,21 €

astik's

PUNTAS DE PP PARA MICROPIPETA PREMIUM LINE ULTRA LOW RETENTION

Superficie interna "súper hidrofóbica" que reduce la adhesión y aumentando la recuperación de la muestra. En promedio las puntas ULR reducen la retención de la punta en casi un 85% y disminuyen la desviación estándar del volumen retenido en más de un 75%. Libres de DNA humano y certificadas libre de DNasa, RNasa e inhibidores de PCR. Presentadas en racks estériles de polipropileno. Color natural. Certificado de esterilización gratuito disponible en la web



referencia	tipo	unidades por ref.	precio
TIAU-010-096	10 µl ULR	96	4,51 €
TIAU-02N-096	estrechas, 20 µl ULR	96	4,24 €
TIAU-020-096	20 µl ULR	96	7,13 €
TIAU-200-096	200 µl ULR	96	4,51 €
TIAU-1K0-096	1000 µl ULR	96	5,68 €
TIAU-1KL-096	1250 µl ULR	96	6,48 €
En "pack ahorro"			
TIAU-010-960	10 µl ULR	10 x 96	35,79 €
TIAU-020-960	20 µl ULR	10 x 96	41,51 €
TIAU-200-960	200 µl ULR	10 x 96	33,92 €
TIAU-1K0-576	1000 µl ULR	6 x 96	26,22 €



PUNTAS CONDUCTIVAS EN PP, TIPO TECAN, PREMIUM LINE

Puntas de polipropileno de alta calidad, fabricadas con resinas de clase USP VI. Validadas minuciosamente en el instrumento específico para el que están diseñadas, garantizando una alta precisión. El rack de PC incluido cuenta con codificación de colores para facilitar la identificación de los volúmenes. Fabricadas en instalaciones certificadas ISO 9001 y 13485. Libres de endotoxinas, metales pesados, RNasa, DNasa y ADN, y están disponibles en formatos no estériles, estériles y estériles con filtro de PE. Certificado de esterilización gratuito disponible en la web

referencia	tipo	unidades por ref.	precio
Blister pack, estéril			
TIRT-010-096	10 µl, rack gris	96	8,86 €
TIRT-F10-096	10 µl, con filtro, rack gris	96	10,91 €
TIRT-200-096	200 µl, rack azul	96	10,38 €
TIRT-20F-096	200 µl, con filtro, rack azul	96	12,43 €
TIRT-1K0-096	1000 µl, rack amarillo	96	14,11 €
TIRT-1KF-096	1000 µl, con filtro, rack amarillo	96	16,38 €
Flip box, no estéril			
TIRT-010-192	10 µl, rack gris	2 x 96	13,60 €
TIRT-200-192	200 µl, rack azul	2 x 96	16,64 €
TIRT-1K0-192	1000 µl, rack amarillo	2 x 96	23,34 €

astik's



DEPÓSITO PARA REACTIVOS

Depósitos de PP para pipetear con pipetas multicanales. Disponibles en bolsas de 10 uds. no estériles y en bolsa unitaria esterilizados por óxido de etileno. Certificado de esterilización gratuito disponible en la web

referencia	capacidad	l (mm)	w (mm)	h (mm)	tipo	unidades por ref.	precio
RTIP-051-010	50 ml	148	61	26	no estéril	10	2,60 €
RTIP-E51-250	50 ml	148	61	26	estéril bolsa unitaria	250	86,08 €

astik's



BURETA DIGITAL EASY 70

Rango de volumen entre 0,01ml y 99,99 ml. El impulso de la bureta esta motorizado, eso hace posible una valoración exacta, precisa y cómoda. Combina el agitador magnético con el proceso de titulación. Control de la bureta totalmente digital, tanto en el ajuste de los parámetros como en el proceso. Gran pantalla LCD. Todos los parámetros se pueden ajustar desde el controlador. Tiene una interfaz adicional para almacenar y exportar los datos experimentales. Elevación máxima del pistón: 10 ml. Cada bureta ha sido calibrada según la norma EN-ISO 8655. Garantía 2 años. Consulte la tabla completa de compatibilidades químicas en la web

referencia	inexactitud R (%)	reproducibilidad CV (%)	incremento	unidades por ref.	precio
EASY-070-001	0,2	0,07	10 µl	1	851,97 €

EASY



BOMBA PERISTÁLTICA DISPENSADORA DE ALTA PRECISIÓN, P10 COMPACT

Bomba peristáltica ideal para técnicas que requieren alta precisión en la dispensación de volúmenes pequeños. Flujo reversible. Pantalla LED con 4 dígitos. Incluye accesorios como un pedal para control manual del flujo, tubo de silicona de dos metros y 4 mm de diámetro, dos válvulas de retención, dos conectores de plástico y una boquilla de llenado. 220 V / 50-60 Hz. Compatible con protocolo de comunicación RS485/MODBUS. Garantía 1 año

referencia	dimensiones (L x A x H)	caudal nominal (ml/min)	rango de velocidad	unidades por ref.	precio
PUMP-10C-001	114 x 84 x 98 mm	0.0 ~ 28,25	0,1 - 100 rpm	1	334,74 €

lab



ibx BOMBA PERISTÁLTICA DISPENSADORA, P10



Bomba peristáltica con función de dispensación y de transferencia continua. Apropriada para volúmenes de flujos altos, alta eficiencia y dispensación de precisión. Flujo reversible. Pantalla LED con 4 dígitos. Incluye accesorios como un pedal para control manual del flujo, tubo de silicona de dos metros y 10 mm de diámetro, dos válvulas de retención, dos conectores de plástico y una boquilla de llenado. 220 V / 50-60 Hz. Compatible con protocolo de comunicación RS485/MODBUS. Garantía 1 año



referencia	dimensiones (L x A x H)	caudal nominal (ml/min)	rango de velocidad	unidades por ref.	precio
Un canal					
PUMP-10J-001	234 x 154 x 143 mm	0,007 ~ 380	0,1 - 100 rpm	1	644,39 €
PUMP-30J-001	234 x 154 x 143 mm	0,007 ~ 1140	0,1 - 300 rpm	1	927,24 €
PUMP-60J-001	254 x 184 x 150 mm	0,007 ~ 2280	0,1 - 600 rpm	1	1185,00 €
Dos canales					
PUMP-12J-001	292 x 154 x 143 mm	0,007 ~ 380	0,1 - 100 rpm	1	867,10 €
PUMP-32J-001	292 x 154 x 143 mm	0,007 ~ 1140	0,1 - 300 rpm	1	1166,10 €
PUMP-62J-001	312 x 184 x 150 mm	0,007 ~ 2280	0,1 - 600 rpm	1	1450,15 €
Tres canales					
PUMP-13J-001	351 x 154 x 143 mm	0,007 ~ 380	0,1 - 100 rpm	1	1076,40 €
PUMP-33J-001	351 x 154 x 143 mm	0,007 ~ 1140	0,1 - 300 rpm	1	1375,40 €
PUMP-63J-001	371 x 184 x 150 mm	0,007 ~ 2280	0,1 - 600 rpm	1	1659,45 €

ibx BOMBA PERISTÁLTICA DISPENSADORA, P10+ TOUCH



Bomba peristáltica con función de dispensación y de transferencia continua. Pantalla táctil LCD y 4 modos inteligentes; modo de transferencia, de temporización, cuantitativo y cuantitativo/temporización. Motor de bajo consumo y bajo nivel de ruido. Incluye accesorios como un pedal para control manual del flujo, tubo de silicona de dos metros y 10 mm de diámetro, dos válvulas de retención, dos conectores de plástico y una boquilla de llenado. 220 V / 50-60 Hz. Compatible con protocolo de comunicación RS485/MODBUS. Garantía 1 año



referencia	dimensiones (L x A x H)	caudal nominal (ml/min)	rango de velocidad	unidades por ref.	precio
Un canal					
PUMP-30T-001	212 x 135 x 240 mm	0,007 ~ 1140	0,1 - 300 rpm	1	1235,76 €
PUMP-60T-001	212 x 135 x 240 mm	0,007 ~ 2280	0,1 - 600 rpm	1	1520,29 €
Dos canales					
PUMP-32T-001	270 x 135 x 240 mm	0,007 ~ 1140	0,1 - 300 rpm	1	1503,97 €
PUMP-62T-001	270 x 135 x 240 mm	0,007 ~ 2280	0,1 - 600 rpm	1	1808,95 €
Tres canales					
PUMP-33T-001	329 x 135 x 240 mm	0,007 ~ 1140	0,1 - 300 rpm	1	1713,27 €
PUMP-63T-001	329 x 135 x 240 mm	0,007 ~ 2280	0,1 - 600 rpm	1	2018,25 €

EASY ASPIRADOR DE LÍQUIDOS, ST20



Aspirador de vacío pequeño y compacto para la eliminación de residuos líquidos. El manejo del mango flexible es simple y fácil. Modo de aspiración manual y aspiración continua que reduce la fatiga de la mano y mejora la eficiencia. El filtro hidrofóbico evita la contaminación de aerosoles y líquidos. Motor sin escobillas y bajo nivel de ruido. Incluye una botella de 2 L, aguja de 8 canales y adaptadores de detrusión para puntas de 200 µl y 1 ml y agujas de 8 canales para puntas de 200 µl (puntas no incluidas). Todas las partes que entran en contacto con el flujo de líquido se pueden esterilizar en autoclave. Garantía 2 años



referencia	dimensiones (L x A x H)	vacío max.	caudal nominal	velocidad de aspiración	unidades por ref.	precio
VAAS-0E1-001	180 x 240 x 340 mm	0 - 500 mbar	17 ml/s	15 L/min	1	538,08 €

PUNTAS RECOMENDADAS PARA MICROPIPETAS EASY

Capacidad	Standard Line	Premium Line	ULR Premium Line	Filtered Premium Line
EASY 40+				
EASD-P02-001	0,1 - 2,5 µl	TIPP-010-***, TIPP-011-***	TICD-010-***	TICU-010-*** TICF-010-***
EASD-P10-001	0,5 - 10 µl	TIPP-010-***, TIPP-011-***	TICD-010-***	TICU-010-*** TICF-010-***
EASD-P20-001	2 - 20 µl	-	-	-
EASD-P50-001	5 - 50 µl	TIPP-200-***, TIPP-201-***	TICD-200-***	TICU-200-*** TICF-100-***
EASD-10P-001	10 - 100 µl	TIPP-200-***	TICD-200-***	TICU-200-*** TICF-100-***, TICF-200-***
EASD-20P-001	20 - 200 µl	TIPP-200-***, TIPP-201-***	TICD-200-***, TIAD-300-***	TICU-200-*** TICF-200-***
EASD-1KP-001	100 - 1000 µl	TIPP-1K0-***, TIPP-1K1-***, TIPP-1K2-***	TICD-1K0-***	TICU-1K0-*** TICF-1K0-***
EASD-5KP-001	500 - 5000 µl	-	TIAD-5K0-***, TIAD-5K1-***	-
EASD-10K-001	1000 - 10000 µl	-	TIAD-10K-***	-
EASY 40 ELITE				
EASD-E02-001	0,1 - 2,5 µl	TIPP-010-***, TIPP-011-***	TICD-010-***	TICU-010-*** TICF-010-***
EASD-E10-001	0,5 - 10 µl	TIPP-010-***, TIPP-011-***	TICD-010-***	TICU-010-*** TICF-010-***
EASD-E20-001	2 - 20 µl	TIPP-200-***, TIPP-201-***	TICD-200-***	TICU-200-*** TICF-020-***
EASD-E50-001	5 - 50 µl	TIPP-200-***, TIPP-201-***	TICD-200-***	TICU-200-*** TICF-100-***
EASD-10E-001	10 - 100 µl	TIPP-200-***, TIPP-201-***	TICD-200-***, TIAD-300-***	TICU-200-*** TICF-200-***
EASD-20E-001	20 - 200 µl	TIPP-200-***, TIPP-201-***	TICD-200-***, TIAD-300-***	TICU-200-*** TICF-200-***
EASD-1KE-001	100 - 1000 µl	TIPP-1K0-***, TIPP-1K1-***, TIPP-1K2-***	TIAD-1K0-***	TICU-200-*** TICF-1K0-***
EASD-5KE-001	1000 - 5000 µl	-	TIAD-5K0-***	-
EASY 40 Xpert				
EASD-X02-001	0,1 - 2,5 µl	TIPP-010-***, TIPP-011-***	TICD-010-***	TICU-010-*** TICF-010-***
EASD-X10-001	0,5 - 10 µl	TIPP-010-***, TIPP-011-***	TICD-010-***	TICU-010-*** TICF-010-***
EASD-X20-001	2 - 20 µl	TIPP-200-***, TIPP-201-***	TICD-200-***	TICU-200-*** TICF-020-***
EASD-X50-001	5 - 50 µl	TIPP-200-***, TIPP-201-***	TICD-200-***	TICU-200-*** TICF-100-***
EASD-10X-001	10 - 100 µl	TIPP-200-***, TIPP-201-***	TICD-200-***, TIAD-300-***	TICU-200-*** TICF-200-***
EASD-20X-001	20 - 200 µl	TIPP-200-***, TIPP-201-***	TICD-200-***, TIAD-300-***	TICU-200-*** TICF-200-***
EASD-30X-001	30 - 300 µl	TIPP-200-***, TIPP-201-***	TICD-200-***, TIAD-300-***	TICU-200-*** TICF-200-***
EASD-1KX-001	100 - 1000 µl	TIPP-1K0-***, TIPP-1K1-***, TIPP-1K2-***	TIAD-1K0-***	TICU-1K0-*** TICF-1K0-***
EASD-5KX-001	1000 - 5000 µl	-	TIAD-5K0-***, TIAD-5K1-***	-
EASD-1XX-001	1000 - 10000 µl	-	TIAD-1BK-100	-
EASY 40 Xpert 8-channels				
EASD-G10-001	0,5 - 10 µl	TIPP-010-***, TIPP-011-***	TICD-010-***	TICU-010-*** TICF-010-***
EASD-G20-001	2 - 20 µl	TIPP-200-***, TIPP-201-***	TICD-200-***	TICU-200-*** TICF-020-***
EASD-G50-001	5 - 50 µl	TIPP-200-***, TIPP-201-***	TICD-200-***	TICU-200-*** TICF-100-***
EASD-10G-001	10 - 100 µl	TIPP-200-***, TIPP-201-***	TICD-200-***, TIAD-300-***	TICU-200-*** TICF-200-***
EASD-20G-001	20 - 200 µl	TIPP-200-***, TIPP-201-***	TICD-200-***, TIAD-300-***	TICU-200-*** TICF-200-***
EASY 40 Xpert 12-channels				
EASD-T10-001	0,5 - 10 µl	TIPP-010-***, TIPP-011-***	TICD-010-***	TICU-010-*** TICF-010-***
EASD-T20-001	2 - 20 µl	TIPP-200-***, TIPP-201-***	TICD-200-***	TICU-200-*** TICF-020-***
EASD-T50-001	5 - 50 µl	TIPP-200-***, TIPP-201-***	TICD-200-***	TICU-200-*** TICF-100-***
EASD-10T-001	10 - 100 µl	TIPP-200-***, TIPP-201-***	TICD-200-***, TIAD-300-***	TICU-200-*** TICF-200-***
EASD-20T-001	20 - 200 µl	TIPP-200-***, TIPP-201-***	TICD-200-***, TIAD-300-***	TICU-200-*** TICF-200-***
EASD-30T-001	30 - 300 µl	TIPP-200-***, TIPP-201-***	TICD-200-***, TIAD-300-***	TICU-200-*** TICF-200-***



LBG

**ESFERAS (PERLAS) DE VIDRIO**

Para controlar la ebullición y otros usos en el laboratorio

referencia	∅ (mm)	tolerancia (mm)	uds / kg	kg / L	envase	precio
BEAD-002-1K0	2	± 0,2	95493	1,550	1 kg	18,33 €
BEAD-004-1K0	4	± 0,3	11937	1,565	1 kg	18,77 €
BEAD-006-1K0	6	± 0,3	3537	1,540	1 kg	19,25 €
BEAD-008-1K0	8	± 0,4	1492	1,505	1 kg	20,15 €

LBG

MATRAZ ESFÉRICO ESMERILADO FONDO REDONDO

De vidrio borosilicato LBG 3.3



referencia	capacidad	∅ (mm)	h _{total} (mm)	boca	unidades por ref.	precio
BFL3-005-001	5 ml	27	60	14/23	1	3,97 €
BFL3-010-001	10 ml	33	68	14/23	1	3,97 €
BFL3-025-001	25 ml	41	75	14/23	1	3,72 €
BFL3-050-001	50 ml	53	88	14/23	1	3,98 €
BFL3-052-001	50 ml	53	94	19/26	1	4,55 €
BFL3-051-001	50 ml	53	105	29/32	1	5,66 €
BFL3-100-001	100 ml	65	100	14/23	1	4,14 €
BFL3-102-001	100 ml	65	106	19/26	1	5,84 €
BFL3-103-001	100 ml	65	109	24/29	1	5,84 €
BFL3-101-001	100 ml	65	117	29/32	1	5,84 €
BFL3-251-001	250 ml	88	134	19/26	1	6,50 €
BFL3-252-001	250 ml	88	139	24/29	1	6,50 €
BFL3-250-001	250 ml	88	145	29/32	1	6,50 €
BFL3-502-001	500 ml	110	158	19/26	1	7,80 €
BFL3-500-001	500 ml	110	167	29/32	1	7,80 €
BFL3-1K0-001	1000 ml	140	199	29/32	1	10,76 €
BFL3-2K0-001	2000 ml	175	234	29/32	1	28,90 €
En "pack ahorro"						
BFL3-005-012	5 ml	27	60	14/23	12	39,72 €
BFL3-010-012	10 ml	33	68	14/23	12	39,72 €
BFL3-025-012	25 ml	41	75	14/23	12	37,33 €
BFL3-050-012	50 ml	53	88	14/23	12	41,04 €
BFL3-052-012	50 ml	53	94	19/26	12	46,88 €
BFL3-051-012	50 ml	53	105	29/32	12	58,46 €
BFL3-100-012	100 ml	65	100	14/23	12	42,92 €
BFL3-102-012	100 ml	65	106	19/26	12	60,35 €
BFL3-103-012	100 ml	65	109	24/29	12	60,35 €
BFL3-101-012	100 ml	65	117	29/32	12	60,35 €
BFL3-251-010	250 ml	88	134	19/26	10	55,97 €
BFL3-252-010	250 ml	88	139	24/29	10	55,97 €
BFL3-250-010	250 ml	88	145	29/32	10	55,97 €
BFL3-502-006	500 ml	110	158	19/26	6	40,45 €
BFL3-500-006	500 ml	110	167	29/32	6	40,45 €
BFL3-1K0-006	1000 ml	140	199	29/32	6	53,89 €
BFL3-2K0-002	2000 ml	175	234	29/32	2	48,13 €

MATRAZ ESFÉRICO ESMERILADO FONDO REDONDO

Fabricado en vidrio borosilicato 3.3 de calidad superior. Conforme a DIN / ISO 4797 y farmacopea americana (USP)



referencia	capacidad	∅ (mm)	h _{total} (mm)	boca	unidades por ref.	precio
BFLG-025-001	25 ml	41	85	14/23	1	3,99 €
BFLG-050-001	50 ml	51	90	14/23	1	4,69 €
BFLG-051-001	50 ml	51	90	29/32	1	5,60 €
BFLG-100-001	100 ml	64	105	14/23	1	6,29 €
BFLG-101-001	100 ml	64	105	29/32	1	8,04 €
BFLG-252-001	250 ml	85	140	24/29	1	8,32 €
BFLG-250-001	250 ml	85	140	29/32	1	9,61 €
BFLG-500-001	500 ml	105	163	29/32	1	14,27 €
BFLG-1K0-001	1000 ml	131	200	29/32	1	22,76 €
BFLG-2K0-001	2000 ml	166	240	29/32	1	39,20 €
BFLG-3K0-001	3000 ml	185	260	29/32	1	52,24 €
BFLG-5K0-001	5000 ml	223	305	29/32	1	76,23 €

En "pack ahorro"

BFLG-025-010	25 ml	41	85	14/23	10	33,45 €
BFLG-050-010	50 ml	51	90	14/23	10	39,28 €
BFLG-051-010	50 ml	51	90	29/32	10	47,13 €
BFLG-100-010	100 ml	64	105	14/23	10	50,68 €
BFLG-101-010	100 ml	64	105	29/32	10	61,48 €
BFLG-252-010	250 ml	85	140	24/29	10	69,68 €
BFLG-250-010	250 ml	85	140	29/32	10	73,48 €
BFLG-500-010	500 ml	105	163	29/32	10	100,85 €
BFLG-1K0-010	1000 ml	131	200	29/32	10	160,90 €
BFLG-2K0-006	2000 ml	166	240	29/32	6	197,19 €



SOPORTE DE CORCHO PARA BALONES

Para matraces de fondo redondo

referencia	∅ _{interior} (mm)	∅ (mm)	tipo	unidades por ref.	precio
CORK-080-001	26	80	para balones hasta 100 ml	1	5,15 €
CORK-100-001	48	100	para balones hasta 250 ml	1	5,76 €
CORK-120-001	68	120	para balones hasta 500 ml	1	7,47 €
CORK-140-001	88	140	para balones hasta 1000 ml	1	9,56 €



SOPORTE DE POLIPROPILENO PARA BALONES

Para matraces de fondo redondo. Elevada resistencia química. Soporta hasta 121 °C

referencia	∅ (mm)	tipo	unidades por ref.	precio
FLSP-001-001	160	para balones hasta 10 litros	1	6,01 €





MATRAZ PARA EVAPORACIÓN ESMERILADO

Fabricado en vidrio borosilicato 3.3 de calidad superior. Para uso en evaporador rotativo



referencia	capacidad	h _{total} (mm)	boca	unidades por ref.	precio
FLEG-051-001	50 ml	94	29/32	1	6,52 €
FLEG-101-001	100 ml	110	29/32	1	8,90 €
FLEG-250-001	250 ml	140	29/32	1	11,57 €
FLEG-500-001	500 ml	170	29/32	1	15,27 €
FLEG-1K0-001	1000 ml	210	29/32	1	30,63 €
FLEG-2K0-001	2000 ml	250	29/32	1	44,73 €



MATRAZ ESFÉRICO ESMERILADO FONDO PLANO

De vidrio borosilicato LBG 3.3



referencia	capacidad	∅ (mm)	h _{total} (mm)	boca	unidades por ref.	precio
BFF3-025-001	25 ml	41	75	14/23	1	3,93 €
BFF3-050-001	50 ml	53	88	14/23	1	4,34 €
BFF3-052-001	50 ml	53	94	19/26	1	4,34 €
BFF3-100-001	100 ml	65	100	14/23	1	4,55 €
BFF3-102-001	100 ml	65	106	19/26	1	5,88 €
BFF3-103-001	100 ml	65	109	24/29	1	5,88 €
BFF3-101-001	100 ml	65	117	29/32	1	5,88 €
BFF3-252-001	250 ml	88	134	19/26	1	6,81 €
BFF3-253-001	250 ml	88	139	24/29	1	6,81 €
BFF3-250-001	250 ml	88	145	29/32	1	6,81 €
BFF3-500-001	500 ml	110	167	29/32	1	8,08 €
BFF3-1K0-001	1000 ml	140	199	29/32	1	11,92 €
BFF3-2K0-001	2000 ml	175	234	29/32	1	29,24 €
En "pack ahorro"						
BFF3-025-012	25 ml	41	75	14/23	12	40,72 €
BFF3-050-012	50 ml	53	88	14/23	12	44,79 €
BFF3-052-012	50 ml	53	94	19/26	12	44,79 €
BFF3-100-012	100 ml	65	100	14/23	12	46,90 €
BFF3-102-012	100 ml	65	106	19/26	12	60,76 €
BFF3-103-012	100 ml	65	109	24/29	12	60,76 €
BFF3-101-012	100 ml	65	117	29/32	12	60,76 €
BFF3-252-010	250 ml	88	134	19/26	10	58,60 €
BFF3-253-010	250 ml	88	139	24/29	10	58,60 €
BFF3-250-010	250 ml	88	145	29/32	10	58,60 €
BFF3-500-008	500 ml	110	167	29/32	8	55,55 €
BFF3-1K0-006	1000 ml	140	199	29/32	6	61,50 €
BFF3-2K0-002	2000 ml	175	234	29/32	2	48,74 €

MATRAZ ESFÉRICO ESMERILADO FONDO PLANO

Fabricado en vidrio borosilicato 3.3 de calidad superior. Conforme a DIN / ISO 4797 y farmacoepa americana (USP)

referencia	capacidad	∅ (mm)	h _{total} (mm)	boca	unidades por ref.	precio
BFFG-101-001	100 ml	64	105	29/32	1	8,99 €
BFFG-250-001	250 ml	85	130	29/32	1	8,86 €
BFFG-500-001	500 ml	105	160	29/32	1	12,84 €
BFFG-1K0-001	1000 ml	131	187	29/32	1	19,28 €
BFFG-2K0-001	2000 ml	166	230	29/32	1	41,40 €
En "pack ahorro"						
BFFG-101-010	100 ml	64	105	29/32	10	63,85 €
BFFG-250-010	250 ml	85	130	29/32	10	73,48 €
BFFG-500-010	500 ml	105	160	29/32	10	106,42 €
BFFG-1K0-010	1000 ml	131	187	29/32	10	160,90 €
BFFG-2K0-006	2000 ml	166	230	29/32	6	208,29 €

**MATRAZ KJELDAHL ESMERILADO**

De vidrio borosilicato LBG 3.3

referencia	capacidad	∅ _{bulbo} (mm)	h _{total} (mm)	boca	unidades por ref.	precio
NFK3-500-002	500 ml	107	310	29/32	2	31,65 €
NFK3-1K0-001	1000 ml	130	370	29/32	1	20,11 €

**MATRAZ FORMA CORAZÓN ESMERILADO**

De vidrio borosilicato LBG 3.3

referencia	capacidad	∅ (mm)	h (mm)	boca	unidades por ref.	precio
FLP3-010-001	10 ml	30	79	14/23	1	5,68 €
FLP3-025-001	25 ml	40	93	14/23	1	5,68 €
FLP3-050-001	50 ml	50	108	14/23	1	5,21 €
FLP3-100-001	100 ml	60	118	14/23	1	5,30 €

**MATRAZ ESFÉRICO ESMERILADO CON 2 BOCAS**

De vidrio borosilicato LBG 3.3

referencia	capacidad	∅ (mm)	h _{total} (mm)	boca central	boca lateral	unidades por ref.	precio
BF23-250-001	250 ml	88	145	29/32	14/23	1	12,85 €
BF23-252-001	250 ml	88	145	29/32	19/26	1	12,96 €
BF23-254-001	250 ml	88	145	19/26	19/26	1	12,40 €
BF23-253-001	250 ml	88	145	24/29	19/26	1	12,67 €
BF23-500-001	500 ml	110	167	29/32	14/23	1	14,03 €
BF23-502-001	500 ml	110	167	29/32	19/26	1	13,93 €
BF23-1K0-001	1000 ml	140	200	29/32	14/23	1	23,99 €
BF23-1K2-001	1000 ml	140	200	29/32	19/26	1	25,01 €



LBC

MATRAZ ESFÉRICO ESMERILADO CON 3 BOCAS PARALELAS

De vidrio borosilicato LBG 3.3



referencia	capacidad	∅ (mm)	h _{total} (mm)	boca central	bocas laterales	unidades por ref.	precio
BFS3-100-001	100 ml	64	105	24/29	19/26	1	19,58 €
BFS3-102-001	100 ml	64	105	24/29	14/23	1	19,58 €
BFS3-250-001	250 ml	88	145	29/32	14/23	1	15,90 €
BFS3-252-001	250 ml	88	145	29/32	19/26	1	15,90 €
BFS3-500-001	500 ml	110	167	29/32	14/23	1	17,66 €
BFS3-502-001	500 ml	110	167	29/32	19/26	1	19,06 €
BFS3-1K0-001	1000 ml	140	200	29/32	29/32	1	28,95 €
BFS3-1K2-001	1000 ml	140	200	29/32	19/26	1	28,33 €

LBC

MATRAZ ESFÉRICO ESMERILADO CON 3 BOCAS INCLINADAS

De vidrio borosilicato LBG 3.3



referencia	capacidad	∅ (mm)	h _{total} (mm)	boca central	bocas laterales	unidades por ref.	precio
BFO3-100-001	100 ml	64	105	29/32	14/23	1	18,12 €
BFO3-103-001	100 ml	64	105	24/29	19/26	1	17,27 €
BFO3-105-001	100 ml	64	105	19/26	14/23	1	16,54 €
BFO3-250-001	250 ml	88	145	29/32	14/23	1	15,90 €
BFO3-252-001	250 ml	88	145	29/32	19/26	1	15,90 €
BFO3-253-001	250 ml	88	145	24/29	19/26	1	15,90 €
BFO3-254-001	250 ml	88	145	19/26	19/26	1	15,90 €
BFO3-500-001	500 ml	110	167	29/32	14/23	1	17,66 €
BFO3-502-001	500 ml	110	167	29/32	19/26	1	17,73 €
BFO3-1K0-001	1000 ml	140	200	29/32	14/23	1	27,88 €
BFO3-1K1-001	1000 ml	140	200	29/32	29/32	1	28,95 €
BFO3-1K2-001	1000 ml	140	200	29/32	19/26	1	28,33 €

LBC

MATRAZ ESFÉRICO ESMERILADO CON 4 BOCAS INCLINADAS

De vidrio borosilicato LBG 3.3



referencia	capacidad	∅ (mm)	h _{total} (mm)	boca central	bocas laterales	unidades por ref.	precio
BFO4-250-001	250	85	140	29/32	14/23	1	32,72 €
BFO4-252-001	250	85	140	29/32	19/26	1	32,72 €
BFO4-500-001	500	105	163	29/32	14/23	1	34,75 €
BFO4-502-001	500	105	163	29/32	19/26	1	34,75 €
BFO4-1K0-001	1000	131	200	29/32	19/26	1	60,14 €
BFO4-1K2-001	1000	131	200	29/32	29/32	1	60,14 €

MATRAZ ERLLENMEYER ESMERILADO

De vidrio borosilicato LBG 3.3

LBG



referencia	capacidad	∅ (mm)	h _{total} (mm)	boca	unidades por ref.	precio
CFL3-005-001	5 ml	25	50	14/23	1	3,26 €
CFL3-010-001	10 ml	32	60	14/23	1	3,30 €
CFL3-025-001	25 ml	42	70	14/23	1	3,34 €
CFL3-050-001	50 ml	51	85	14/23	1	4,23 €
CFL3-052-001	50 ml	51	85	19/26	1	4,23 €
CFL3-100-001	100 ml	64	105	14/23	1	8,87 €
CFL3-102-001	100 ml	64	105	19/26	1	5,69 €
CFL3-103-001	100 ml	64	105	24/29	1	5,68 €
CFL3-101-001	100 ml	64	105	29/32	1	5,78 €
CFL3-252-001	250 ml	85	135	19/26	1	6,08 €
CFL3-251-001	250 ml	85	135	24/29	1	6,19 €
CFL3-250-001	250 ml	85	128	29/32	1	6,19 €
CFL3-503-001	500 ml	105	170	24/29	1	8,14 €
CFL3-500-001	500 ml	105	165	29/32	1	8,62 €
CFL3-1K3-001	1000 ml	131	210	24/29	1	19,37 €
CFL3-1K0-001	1000 ml	131	210	29/32	1	13,12 €
CFL3-2K0-001	2000 ml	166	275	29/32	1	29,64 €
En "pack ahorro"						
CFL3-005-012	5 ml	25	50	14/23	12	28,95 €
CFL3-010-012	10 ml	32	60	14/23	12	34,11 €
CFL3-025-012	25 ml	42	70	14/23	12	34,98 €
CFL3-050-012	50 ml	51	85	14/23	12	42,33 €
CFL3-052-012	50 ml	51	85	19/26	12	42,33 €
CFL3-100-012	100 ml	64	105	14/23	12	48,84 €
CFL3-102-012	100 ml	64	105	19/26	12	59,15 €
CFL3-103-012	100 ml	64	105	24/29	12	59,15 €
CFL3-101-012	100 ml	64	105	29/32	12	59,15 €
CFL3-252-010	250 ml	85	135	19/26	10	52,79 €
CFL3-251-010	250 ml	85	135	24/29	10	52,79 €
CFL3-250-010	250 ml	85	128	29/32	10	52,79 €
CFL3-503-008	500 ml	105	170	24/29	8	54,26 €
CFL3-500-008	500 ml	105	165	29/32	8	57,53 €
CFL3-1K3-006	1000 ml	131	210	24/29	6	64,30 €
CFL3-1K0-006	1000 ml	131	210	29/32	6	65,60 €
CFL3-2K0-002	2000 ml	166	275	29/32	2	49,39 €



Para evitar fugas durante el uso y facilitar la separación de las juntas esmeriladas, lubrique las superficies esmeriladas con grasa de silicona atóxica para laboratorio. Aplique una fina capa de grasa alrededor de la parte superior de la junta.

Aunque la grasa de silicona es ampliamente usada para este fin, debe tener siempre en cuenta la compatibilidad en las condiciones concretas de uso.

También puede insertar una junta flexible de PTFE entre las dos piezas esmeriladas que vaya a conectar.



MATRAZ ERLLENMEYER ESMERILADO



Fabricado en vidrio borosilicato 3.3 de calidad superior. Conforme a ISO 4797



referencia	capacidad	∅ (mm)	h _{total} (mm)	boca	unidades por ref.	precio
CFLG-102-001	100 ml	64	100	19/26	1	5,41 €
CFLG-103-001	100 ml	64	100	24/29	1	5,63 €
CFLG-101-001	100 ml	64	100	29/32	1	5,83 €
CFLG-252-001	250 ml	85	140	19/26	1	7,06 €
CFLG-251-001	250 ml	85	140	24/29	1	7,25 €
CFLG-250-001	250 ml	85	140	29/32	1	7,55 €
CFLG-503-001	500 ml	105	175	24/29	1	10,42 €
CFLG-500-001	500 ml	105	175	29/32	1	10,65 €
CFLG-1K0-001	1000 ml	131	220	29/32	1	18,17 €
CFLG-2K0-001	2000 ml	166	270	29/32	1	35,03 €
En "pack ahorro"						
CFLG-102-010	100 ml	64	100	19/26	10	45,36 €
CFLG-103-010	100 ml	64	100	24/29	10	47,38 €
CFLG-101-010	100 ml	64	100	29/32	10	48,65 €
CFLG-252-010	250 ml	85	140	19/26	10	59,29 €
CFLG-251-010	250 ml	85	140	24/29	10	60,81 €
CFLG-250-010	250 ml	85	140	29/32	10	62,59 €
CFLG-503-010	500 ml	105	175	24/29	10	87,42 €
CFLG-500-010	500 ml	105	175	29/32	10	89,19 €
CFLG-1K0-010	1000 ml	131	220	29/32	10	152,29 €
CFLG-2K0-006	2000 ml	166	270	29/32	6	176,21 €



FRASCO LAVADOR DE GASES TIPO DRECHSEL



De vidrio borosilicato 3.3. El equipo completo incluye un cuerpo y un cabezal. Para tubo de diámetro interno 8 mm (no incluido). Conforme a DIN 12596

referencia	descripción	unidades por ref.	precio
GWS3-250-001	equipo completo 250 ml, 29/32	1	30,43 €
GWB3-250-001	cuerpo 250 ml, 29/32	1	21,43 €
GWH3-250-001	cabezal para cuerpo de 250 ml, 29/32, ∅ _{tubo} 8 mm	1	10,39 €
GWS3-500-001	equipo completo 500 ml, 29/32	1	40,36 €
GWB3-500-001	cuerpo 500 ml, 29/32	1	28,43 €
GWH3-500-001	cabezal para cuerpo de 500 ml, 29/32, ∅ _{tubo} 8 mm	1	13,79 €

i JUNTAS ESMERILADAS

Las juntas o uniones de vidrio esmerilado se usan en laboratorio para conectar diferentes piezas de vidrio entre sí a prueba de fugas o como modo de ajuste en los tapones de vidrio. Pueden ser de dos tipos, macho o hembra. Tienen una forma cónica 1:10 (conicidad del 10%) y se diseñan atendiendo a las medidas siguientes:

∅ – Diámetro del extremo más ancho de la zona esmerilada (mm)

L – Longitud de la zona esmerilada (mm)

Las medidas que Labbox suministra siguen el estándar europeo ISO con tamaños comunes de unión: 10/19, 14/23, 19/26, 24/29, 29/32 y 45/40.

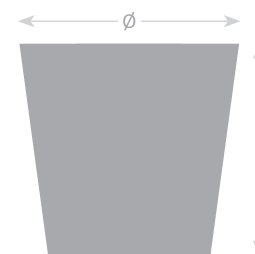

REFRIGERANTE RECTO (LIEBIG-WEST)

LBG

De vidrio borosilicato LBG 3.3. El conector es para tubo de $\varnothing_{\text{int.}}$ 8 mm

referencia	$l_{\text{útil}}$ (mm)	l_{total} (mm)	boca	unidades por ref.	precio
CSS3-080-002	80	175	14/23	2	16,93 €
CSS3-150-002	150	254	14/23	2	17,11 €
CSS3-200-002	200	305	14/23	2	20,71 €
CSS3-201-002	200	360	29/32	2	23,25 €
CSS3-202-002	200	360	19/26	2	23,25 €
CSS3-203-002	200	360	24/29	2	23,25 €
CSS3-300-002	300	460	29/32	2	26,94 €
CSS3-400-002	400	560	29/32	2	28,00 €
CSS3-500-001	500	660	29/32	1	15,57 €
CSS3-600-001	600	760	29/32	1	17,91 €

REFRIGERANTE RECTO (LIEBIG-WEST)

LIEBIG

Fabricado en vidrio borosilicato 3.3 de calidad superior. Conforme a DIN 12576. El conector es para tubo de $\varnothing_{\text{int.}}$ 8 mm

referencia	$l_{\text{útil}}$ (mm)	l_{total} (mm)	boca	unidades por ref.	precio
CSSG-160-001	160	265	14/23	1	13,11 €
CSSG-202-001	200	320	19/26	1	14,20 €
CSSG-250-001	250	385	29/32	1	14,20 €
CSSG-300-001	300	445	29/32	1	19,73 €
CSSG-400-001	400	530	29/32	1	21,80 €

REFRIGERANTE DE BOLAS (ALLIHN)

LBG

De vidrio borosilicato LBG 3.3. El conector es para tubo de $\varnothing_{\text{int.}}$ 8 mm

referencia	$l_{\text{útil}}$ (mm)	l_{total} (mm)	núm. de bolas	boca	unidades por ref.	precio
ALC3-150-002	150	235	4	14/23	2	18,47 €
ALC3-200-002	200	295	4	14/23	2	20,71 €
ALC3-201-002	200	360	4	29/32	2	25,92 €
ALC3-300-002	300	405	6	14/23	2	26,70 €
ALC3-301-002	300	460	6	29/32	2	28,33 €
ALC3-400-002	400	560	6	29/32	2	31,19 €
ALC3-500-001	500	660	10	29/32	1	17,75 €
ALC3-600-001	600	760	12	29/32	1	19,86 €

REFRIGERANTE DE BOLAS (ALLIHN)

LIEBIG

Fabricado en vidrio borosilicato 3.3 de calidad superior. Conforme a DIN 12581. El conector es para tubo de $\varnothing_{\text{int.}}$ 8 mm

referencia	$l_{\text{útil}}$ (mm)	l_{total} (mm)	núm. de bolas	boca	unidades por ref.	precio
ALCG-250-001	250	410	5	29/32	1	23,50 €
ALCG-300-001	300	455	6	29/32	1	26,45 €
ALCG-400-001	400	565	8	29/32	1	30,35 €



LBG | REFRIGERANTE SERPENTÍNDe vidrio borosilicato LBG 3.3. El conector es para tubo de $\varnothing_{\text{int.}}$ 8 mm

referencia	$l_{\text{útil}}$ (mm)	l_{total} (mm)	boca	unidades por ref.	precio
CIC3-150-002	150	235	14/23	2	21,88 €
CIC3-200-002	200	295	14/23	2	23,05 €
CIC3-300-002	300	460	29/32	2	30,46 €
CIC3-400-002	400	560	29/32	2	34,31 €
CIC3-500-001	500	660	29/32	1	22,11 €
CIC3-600-001	600	760	29/32	1	23,55 €

**REFRIGERANTE SERPENTÍN**Fabricado en vidrio borosilicato 3.3 de calidad superior. El conector es para tubo de $\varnothing_{\text{int.}}$ 8 mm

referencia	$l_{\text{útil}}$ (mm)	l_{total} (mm)	boca	unidades por ref.	precio
CICG-250-001	250	365	14/23	1	24,78 €
CICG-300-001	300	440	29/32	1	32,50 €
CICG-400-001	400	545	29/32	1	33,08 €
CICG-500-001	500	630	29/32	1	41,93 €

LBG | REFRIGERANTE DIMROTHDe vidrio borosilicato LBG 3.3. El conector es para tubo de $\varnothing_{\text{int.}}$ 8 mm

referencia	$l_{\text{útil}}$ (mm)	l_{total} (mm)	boca	unidades por ref.	precio
DRO3-150-001	150	235	14/23	1	18,82 €
DRO3-200-001	200	295	14/23	1	21,11 €
DRO3-201-001	200	360	29/32	1	26,61 €
DRO3-300-001	300	460	29/32	1	29,61 €
DRO3-400-001	400	560	29/32	1	31,99 €
DRO3-500-001	500	660	29/32	1	43,01 €

LBG | REFRIGERANTE DIMROTH CON CONECTOR DE PTFEDe vidrio borosilicato LBG 3.3. El conector de PTFE tiene rosca GL 14 y es para tubo de $\varnothing_{\text{int.}}$ 8 mm

referencia	$l_{\text{útil}}$ (mm)	l_{total} (mm)	boca	unidades por ref.	precio
DROT-200-001	200	295	14/23	1	32,75 €
DROT-300-001	300	460	29/32	1	36,23 €
DROT-400-001	400	560	29/32	1	39,69 €

Accesorios y recambios

DROT-A01-001	conector de PTFE	1	4,89 €
--------------	------------------	---	--------

LBG | COLUMNA VIGREUX

De vidrio borosilicato LBG 3.3. Sin camisa

referencia	h_{total} (mm)	boca	unidades por ref.	precio
VIG3-360-001	360	29/32	1	30,99 €

ADAPTADOR CON DOS BOCAS PARALELAS

De vidrio borosilicato LBG 3.3

referencia	boca central	boca lateral	unidades por ref.	precio
CON3-001-001	14/23	14/23	1	9,47 €
CON3-002-001	29/32	29/32	1	14,47 €

LBG

**CABEZAL PARA DESTILACIÓN**

De vidrio borosilicato LBG 3.3

referencia	esmerilado (A)	esmerilado (B)	esmerilado (C)	unidades por ref.	precio
DIH3-001-001	14/23	14/23	14/23	1	8,97 €
DIH3-002-001	14/23	29/32	29/32	1	12,41 €
DIH3-003-001	29/32	29/32	29/32	1	14,09 €

LBG



A



B

C

ADAPTADOR DE DOBLE ACODADO, MACHO

De vidrio borosilicato LBG 3.3. Utilizado en conjuntos de destilación

referencia	l (mm)	esmerilado	unidades por ref.	precio
AD23-001-001	250	14/23	1	10,43 €
AD23-002-001	250	29/32	1	18,94 €

LBG

**BOLA KJELDAHL ESMERILADA**

De vidrio borosilicato LBG 3.3

referencia	capacidad	esmerilado	unidades por ref.	precio
SPB3-001-001	250 ml	29/32	1	14,76 €

LBG

**COLECTOR ACODADO 105°**

De vidrio borosilicato LBG 3.3

referencia	l (mm)	boca	unidades por ref.	precio
ADA3-001-001	120	14/23	1	4,88 €
ADA3-002-001	150	29/32	1	5,68 €

LBG

**ADAPTADOR CURVO 105° CON OLIVA LATERAL**

De vidrio borosilicato LBG 3.3

referencia	esmerilado	unidades por ref.	precio
REC3-001-001	14/23	1	6,75 €
REC3-002-001	29/32	1	19,19 €

LBG



LBG**COLECTOR ACODADO 105° CON TUBO INTERIOR Y OLIVA LATERAL**

De vidrio borosilicato LBG 3.3



referencia	esmerilado	unidades por ref.	precio
RET3-001-001	14/23	1	7,89 €
RET3-004-001	19/26	1	7,98 €
RET3-003-001	24/29	1	11,14 €
RET3-002-001	29/32	1	11,14 €

LBG**ADAPTADORES DE EXPANSIÓN Y REDUCCIÓN**

De vidrio borosilicato LBG 3.3



referencia	esmerilado sup. (hembra)	esmerilado inf. (macho)	unidades por ref.	precio
EXA3-002-001	14/23	19/26	1	8,38 €
EXA3-003-001	14/23	24/29	1	8,38 €
EXA3-001-001	14/23	29/32	1	8,38 €
EXA3-004-001	19/26	24/29	1	8,38 €
EXA3-005-001	19/26	29/32	1	8,38 €
EXA3-006-001	24/29	29/32	1	8,38 €
REA3-002-001	19/26	14/23	1	8,38 €
REA3-003-001	24/29	14/23	1	8,38 €
REA3-004-001	24/29	19/26	1	8,38 €
REA3-001-001	29/32	14/23	1	8,38 €
REA3-005-001	29/32	19/26	1	8,38 €
REA3-006-001	29/32	24/29	1	8,38 €

LBG**ADAPTADOR PARA SUCCIÓN**

De vidrio borosilicato LBG 3.3



referencia	esmerilado	unidades por ref.	precio
SUC3-001-001	14/23	1	5,88 €
SUC3-002-001	29/32	1	9,42 €

**ADAPTADOR ESMERILADO MACHO CON LLAVE DE PTFE**

De vidrio borosilicato LBG 3.3. Con oliva de diámetro 9 mm para tubos de diámetro interior 8 mm. Curvado o recto



referencia	esmerilado	descripción	unidades por ref.	precio
ADFL-001-001	14/23	curvado	1	13,65 €
ADFL-002-001	19/26	curvado	1	14,08 €
ADFL-003-001	24/29	curvado	1	14,99 €
ADFL-004-001	29/32	curvado	1	18,00 €
ADFL-005-001	14/23	recto	1	13,65 €
ADFL-006-001	19/26	recto	1	14,08 €
ADFL-007-001	24/29	recto	1	14,99 €
ADFL-008-001	29/32	recto	1	18,00 €

PIEZA ACODADA 75°

De vidrio borosilicato LBG 3.3

LBG



referencia	esmerilado	unidades por ref.	precio
DHE3-001-001	14/23	1	6,05 €
DHE3-002-001	29/32	1	8,64 €

**TAPÓN CÓNICO DE PLÁSTICO CON CONEXIÓN PARA TUBOS**

De polipropileno. Con 2 conectores para tubos de diámetro interno 8 mm

astilK's



referencia	esmerilado	unidades por ref.	precio
STCP-001-001	29/32	1	8,32 €

**TAPÓN HUECO ESMERILADO RECTO**

De vidrio borosilicato LBG 3.3

LBG



referencia	esmerilado	unidades por ref.	precio
STO3-001-001	14/23	1	3,14 €
STO3-002-001	29/32	1	5,07 €

**TAPÓN ESMERILADO CON CABEZA HEXAGONAL**

De vidrio borosilicato LBG 3.3. Fondo cónico

LBG



referencia	esmerilado	unidades por ref.	precio
STP3-003-001	10/19	1	3,01 €
STP3-001-001	14/23	1	3,25 €
STP3-019-001	19/26	1	3,65 €
STP3-024-001	24/29	1	4,86 €
STP3-002-001	29/32	1	6,48 €

**TAPÓN DE PLÁSTICO PARA ESMERILADOS**

Fabricado en polipropileno. Hueco

astilK's



referencia	esmerilado	unidades por ref.	precio
STOP-014-010	14/23	10	5,64 €
STOP-019-010	19/26	10	6,83 €
STOP-024-010	24/29	10	7,29 €
STOP-029-010	29/32	10	7,76 €



astik's

TAPÓN DE CABEZA PLANA, PTFE

Hermético. Se puede usar hasta 270 °C



referencia	esmerilado	h (mm)	unidades por ref.	precio
FHSP-119-001	10/19	31	1	11,06 €
FHSP-123-001	14/23	34	1	11,42 €
FHSP-126-001	19/26	38	1	13,97 €
FHSP-229-001	24/29	44	1	19,60 €
FHSP-232-001	29/32	47	1	21,35 €

LBG

MACHO CON OLIVA LATERAL

De vidrio borosilicato LBG 3.3



referencia	esmerilado	\varnothing _{oliva} (mm)	unidades por ref.	precio
ADS3-001-001	14/23	9	1	4,79 €
ADS3-003-001	19/26	9	1	4,87 €
ADS3-004-001	24/29	9	1	5,28 €
ADS3-002-001	29/32	9	1	5,74 €

LBG

TUBO SECADOR ACODADO

De vidrio borosilicato LBG 3.3



referencia	h (mm)	h _{total} (mm)	esmerilado	unidades por ref.	precio
DRY3-001-001	90	120	14/23	1	6,46 €
DRY3-003-001	90	120	19/26	1	6,46 €
DRY3-004-001	90	120	24/29	1	7,26 €
DRY3-002-001	90	120	29/32	1	7,66 €

LBG

EMBUDO ESMERILADO

De vidrio borosilicato LBG 3.3



referencia	\varnothing _{superior} (mm)	esmerilado	unidades por ref.	precio
FUN3-040-001	40	14/23	1	4,41 €
FUN3-060-001	60	14/23	1	4,41 €

**EMBUDO DE ADICIÓN CILÍNDRICO ISOBARO CON LLAVE DE PTFE**

Fabricado en vidrio borosilicato 3.3 de calidad superior. Incluye tapón de plástico

referencia	capacidad	esmerilado sup. (hembra)	esmerilado inf. (macho)	unidades por ref.	precio
FTP3-050-001	50 ml	14/23	14/23	1	49,87 €
FTP3-100-001	100 ml	14/23	14/23	1	53,39 €
FTP3-102-001	100 ml	19/26	19/26	1	57,96 €
FTP3-103-001	100 ml	29/32	29/32	1	58,35 €
FTP3-250-001	250 ml	29/32	29/32	1	58,35 €
FTP3-500-001	500 ml	29/32	29/32	1	69,81 €



EMBUDO DE ADICIÓN CILÍNDRICO ESMERILADO CON LLAVE DE PTFE

Fabricado en vidrio borosilicato 3.3 de calidad superior. Incluye tapón de plástico

referencia	capacidad	esmerilado sup. (hembra)	esmerilado inf. (macho)	unidades por ref.	precio
FTY3-050-001	50 ml	14/23	14/23	1	39,13 €
FTY3-100-001	100 ml	14/23	14/23	1	41,44 €
FTY3-102-001	100 ml	19/26	19/26	1	44,27 €
FTY3-103-001	100 ml	29/32	29/32	1	44,33 €
FTY3-250-001	250 ml	29/32	29/32	1	48,65 €
FTY3-500-001	500 ml	29/32	29/32	1	57,04 €
FTY3-1K0-001	1000 ml	29/32	29/32	1	92,41 €

**ADAPTADOR PARA TERMÓMETROS DE VIDRIO**

Fabricado en vidrio borosilicato 3.3 de calidad superior

referencia	boca	tipo	unidades por ref.	precio
TPH3-006-001	14/23	para termómetros de Ø 6 - 7 mm	1	15,93 €
TPH3-004-001	19/26	para termómetros de Ø 6 - 7 mm	1	15,93 €
TPH3-007-001	29/32	para termómetros de Ø 6 - 7 mm	1	15,93 €

**ADAPTADOR PARA TERMÓMETROS DE PTFE**

Cuerpo de PTFE puro. Sujeción mediante una junta de Viton

referencia	tipo	unidades por ref.	precio
TPHT-006-001	14/23, para termómetros de Ø 6 mm	1	37,22 €
TPHT-008-001	14/23, para termómetros de Ø 8 mm	1	37,22 €
Recambios			
TPHT-S06-005	juntas de recambio para TPHT-006-001	5	12,87 €
TPHT-S08-005	juntas de recambio para TPHT-008-001	5	9,69 €

astik's

**PINZAS DE PLÁSTICO PARA ESMERILADOS**

De POM (Polioximetileno). No rayan el vidrio

referencia	tipo	unidades por ref.	precio
CHCP-014-010	naranja, para bocas 14/23	10	18,41 €
CHCP-019-010	azul, para bocas 19/26	10	19,70 €
CHCP-024-010	verde, para bocas 24/29	10	19,70 €
CHCP-029-010	rojo, para bocas 29/32	10	22,34 €

astik's

**PINZAS DE PTFE PARA ESMERILADOS**

Fabricadas en PTFE puro con resortes de acero encapsulados. Químicamente inertes. Utilizables hasta 280 °C

referencia	tipo	unidades por ref.	precio
CHPT-010-001	para esmerilado 10/19	1	6,53 €
CHPT-014-001	para esmerilado 14/23	1	6,18 €
CHPT-019-001	para esmerilado 19/26	1	6,76 €
CHPT-024-001	para esmerilado 24/29	1	6,84 €
CHPT-029-001	para esmerilado 29/32	1	7,26 €

astik's



clink

PINZAS DE ACERO PARA ESMERILADOS

Pinzas tradicionales de alambre de acero



referencia	tipo	unidades por ref.	precio
CHCS-014-010	para bocas 14/23	10	18,85 €
CHCS-019-010	para bocas 19/26	10	20,78 €
CHCS-024-010	para bocas 24/29	10	22,49 €
CHCS-029-010	para bocas 29/32	10	26,35 €

labkem

GRASA DE SILICONA PARA VACÍO

Grasa de silicona atóxica para el engrase de juntas esmeriladas, tapas de desecadores, etc. Temperatura de trabajo -50 a 180 °C. Presenta buen poder lubricante y gran resistencia al agua fría y caliente y a los agentes químicos



referencia	tipo	envase	precio
SGRE-025-100	LBSil 25	100 g	12,93 €

astik's

JUNTAS FLEXIBLES DE PTFE PARA ESMERILADOS

Autolubricadas (no requieren emplear grasa). Adecuadas para vacío bajo o medio. Resisten hasta 280 °C



referencia	boca	unidades por ref.	precio
PTST-014-010	14/23	10	14,24 €
PTST-019-010	19/26	10	14,73 €
PTST-024-010	24/29	10	16,01 €
PTST-029-010	29/32	10	16,73 €

**EQUIPO SIMPLE PARA DESTILACIÓN**Fabricado en vidrio borosilicato 3.3 de calidad superior. Incluye 1 refrigerante recto de 250 mm, 1 matraz fondo redondo 250 ml, 1 cabezal para destilación, 1 adaptador para termómetro, 1 colector acodado, 1 termómetro (-10 a +110 °C) y las pinzas de POM necesarias para los esmerilados. Todos los esmerilados son 29/32. El conector es para tubo de $\varnothing_{int.}$ 8 mm

referencia	descripción	unidades por ref.	precio
APP3-001-001	kit de destilación simple	1	85,87 €

**EQUIPO PARA DESTILACIÓN FRACCIONADA (CON COLUMNA VIGREUX)**Fabricado en vidrio borosilicato 3.3 de calidad superior. El equipo completo incluye 1 columna Vigreux de 320 mm, 1 refrigerante recto de 250 mm, 1 matraz fondo redondo 250 ml, 1 cabezal para destilación, 1 adaptador para termómetro, 1 colector acodado, 1 termómetro (-10 a +110 °C) y las pinzas de POM necesarias para los esmerilados. Todos los esmerilados son 29/32. El conector es para tubo de $\varnothing_{int.}$ 8 mm

referencia	descripción	unidades por ref.	precio
APP3-002-001	kit de destilación fraccionada	1	97,30 €

EQUIPO PARA QUÍMICA ORGÁNICA DE 5 COMPONENTES

Fabricado en vidrio borosilicato 3.3 de calidad superior. Incluye 1 matraz en forma de corazón de 50 mL, 1 cabezal para destilación, 1 refrigerante recto, 1 adaptador con tapón de rosca y 1 colector acodado. Todos los esmerilados son 14/23

referencia	descripción	unidades por ref.	precio
CHKG-001-001	kit de Química Orgánica de 5 componentes	1	40,22 €



EQUIPO PARA QUÍMICA ORGÁNICA DE 9 COMPONENTES

Fabricado en vidrio borosilicato 3.3 de calidad superior. Incluye 1 matraz en forma de corazón de 50 mL, 1 cabezal para destilación, 1 refrigerante recto, 1 colector acodado, 1 adaptador para termómetros con rosca, 1 tubo de entrada de vapor, 1 embudo de decantación, 1 tapón de vidrio y 1 termómetro. Todos los esmerilados son 14/23

referencia	descripción	unidades por ref.	precio
CHKG-002-001	kit de Química Orgánica de 9 componentes	1	58,88 €



EQUIPO PARA QUÍMICA ORGÁNICA DE 16 COMPONENTES

Fabricado en vidrio borosilicato 3.3 de calidad superior. Incluye 1 cabezal de destilación, 1 adaptador curvo 105° con oliva lateral, 1 tubo de entrada de vapor, 1 refrigerante recto, 1 embudo de decantación, 1 adaptador de reducción, 1 adaptador múltiple, 3 matraces de fondo redondo de 50 ml, 100 ml y 250 ml, 1 matraz Erlenmeyer de 250 ml, 3 tapones de vidrio, 1 adaptador de termómetro y 1 colector acodado

referencia	descripción	unidades por ref.	precio
CHKG-003-001	kit de Química Orgánica de 16 componentes	1	116,76 €



NEW

NUEVOS KITS DE QUÍMICA ORGÁNICA

Descubra nuestros nuevos kits de Química Orgánica, fabricados en vidrio borosilicato 3.3 de alta calidad e ideales para diversas aplicaciones en Química Orgánica.

Disponibles en opciones de 5, 9 y 16 componentes, son perfectos para instituciones educativas, laboratorios de investigación y otros laboratorios, permitiendo realizar destilaciones, extracciones y otros procesos clave.

Además, si algún componente se llegara a perder o romper, todos los elementos pueden pedirse por separado, garantizando que siempre tendrá todo lo que necesita.



BRANCHIA
by PRAT DUMAS

PAPEL DE FILTRO CUALITATIVO PARA USO COMÚN, VELOCIDAD MEDIA

Contenido máximo en cenizas 0,10%. Papel pergamino para uso general de laboratorio. Gramaje 65 g/m², poro 7 - 10 μm y espesor 170 μm. Disponible en discos (presentado en paquetes de 100 discos retractilados en plástico, sin caja) y plegado (en caja). Equivalencia: Whatman 93



referencia	∅ (mm)	tipo	unidades por ref.	precio
QLPG-070-100	70	discos	100	3,41 €
QLPG-090-100	90	discos	100	4,18 €
QLPG-110-100	110	discos	100	4,88 €
QLPG-125-100	125	discos	100	5,19 €
QLPG-150-100	150	discos	100	5,91 €
QLPG-185-100	185	discos	100	7,54 €
QLPG-240-100	240	discos	100	10,90 €
QLPG-111-100	110	plegado	100	17,89 €
QLPG-126-100	125	plegado	100	18,17 €
QLPG-151-100	150	plegado	100	18,98 €
QLPG-186-100	185	plegado	100	20,79 €
QLPG-201-100	200	plegado	100	21,53 €
QLPG-241-100	240	plegado	100	24,48 €
QLPG-251-100	250	plegado	100	25,12 €
QLPG-401-100	400	plegado	100	49,70 €

BRANCHIA
by PRAT DUMAS

PAPEL DE FILTRO CUALITATIVO PARA USO COMÚN, VELOCIDAD MUY RÁPIDA

Contenido máximo en cenizas 0,06%. Papel compuesto de fibras largas de algodón empleado para la filtración de líquidos espesos y viscosos. Muy espeso y resistente siendo el más rápido de los filtros cualitativos. Gramaje 130 g/m², poro 25 - 30 μm y espesor 430 μm. Disponible en discos y plegado. Equivalencia: Whatman 114



referencia	∅ (mm)	tipo	unidades por ref.	precio
QLPV-070-100	70	discos	100	5,32 €
QLPV-090-100	90	discos	100	6,17 €
QLPV-110-100	110	discos	100	7,64 €
QLPV-125-100	125	discos	100	7,93 €
QLPV-150-100	150	discos	100	9,61 €
QLPV-185-100	185	discos	100	11,77 €
QLPV-240-100	240	discos	100	17,35 €
QLPV-111-100	110	plegado	100	31,20 €
QLPV-126-100	125	plegado	100	31,55 €
QLPV-151-100	150	plegado	100	32,58 €
QLPV-186-100	185	plegado	100	33,92 €
QLPV-201-100	200	plegado	100	34,68 €
QLPV-241-100	240	plegado	100	37,44 €
QLPV-251-100	250	plegado	100	38,86 €

PAPEL DE FILTRO CUALITATIVO VELOCIDAD LENTA

Papel bajo en cenizas (contenido máximo 0,06%) utilizado para la filtración de precipitados muy finos. Gramaje 100 g/m², poro 2 - 3 µm, espesor 200 µm. Disponible en discos y plegado. Equivalencia: Whatman 5

referencia	∅ (mm)	tipo	unidades por ref.	precio
QLDS-070-100	70	discos	100	5,14 €
QLDS-090-100	90	discos	100	5,80 €
QLDS-110-100	110	discos	100	6,44 €
QLDS-125-100	125	discos	100	7,27 €
QLDS-150-100	150	discos	100	8,35 €
QLDS-185-100	185	discos	100	10,69 €
QLDS-240-100	240	discos	100	16,22 €
QLDS-111-100	110	plegado	100	27,51 €
QLDS-126-100	125	plegado	100	28,13 €
QLDS-151-100	150	plegado	100	28,39 €
QLDS-201-100	200	plegado	100	34,79 €
QLDS-251-100	250	plegado	100	38,84 €
QLDS-401-100	400	plegado	100	73,02 €

BRANCHIA
by PRAT DUMAS

**PAPEL DE FILTRO CUALITATIVO, VELOCIDAD MEDIA**

Papel pergamino superior a base de celulosa pura y bajo en cenizas (máx. 0,06%). De uso universal, se emplea para usos generales de laboratorio. Gramaje 85 g/m², poro 10 - 12 µm, espesor 200 µm. Disponible en discos y plegado. Equivalencia: Whatman 1

referencia	∅ (mm)	tipo	unidades por ref.	precio
QLDM-070-100	70	discos	100	5,14 €
QLDM-090-100	90	discos	100	5,80 €
QLDM-110-100	110	discos	100	6,44 €
QLDM-125-100	125	discos	100	7,27 €
QLDM-150-100	150	discos	100	8,35 €
QLDM-185-100	185	discos	100	9,97 €
QLDM-240-100	240	discos	100	14,15 €
QLDM-111-100	110	plegado	100	27,51 €
QLDM-126-100	125	plegado	100	28,13 €
QLDM-151-100	150	plegado	100	28,39 €
QLDM-201-100	200	plegado	100	34,79 €
QLDM-251-100	250	plegado	100	38,84 €
QLDM-401-100	400	plegado	100	67,74 €

BRANCHIA
by PRAT DUMAS



BRANCHIA
by PRAT DUMAS

PAPEL DE FILTRO CUALITATIVO VELOCIDAD RÁPIDA

Papel bajo en cenizas (contenido máximo 0,06%) a base de fibra de algodón, utilizado para la filtración de precipitados gruesos y gelatinosos. Gramaje 95 g/m², poro 20 - 25 µm, espesor 215 µm. Disponible en discos y plegado. Equivalencia: Whatman 4

referencia	∅ (mm)	tipo	unidades por ref.	precio
QLDF-070-100	70	discos	100	6,33 €
QLDF-090-100	90	discos	100	7,02 €
QLDF-110-100	110	discos	100	8,42 €
QLDF-125-100	125	discos	100	9,06 €
QLDF-150-100	150	discos	100	10,61 €
QLDF-185-100	185	discos	100	14,30 €
QLDF-240-100	240	discos	100	20,42 €
QLDF-111-100	110	plegado	100	39,54 €
QLDF-126-100	125	plegado	100	40,29 €
QLDF-151-100	150	plegado	100	40,77 €
QLDF-201-100	200	plegado	100	43,42 €
QLDF-251-100	250	plegado	100	48,65 €
QLDF-401-100	400	plegado	100	129,81 €

BRANCHIA
by PRAT DUMAS

PAPEL DE FILTRO CUANTITATIVO SIN CENIZAS, VELOCIDAD LENTA

Papel sin cenizas (máx. 0,002%) fabricado exclusivamente con fibras de celulosa de algodón pura. Utilizado para análisis gravimétricos críticos. Aconsejado para precipitados finos como los sulfatos de bario, de plomo, zinc o níquel, fluoruro de bario o hidróxido de bario. Gramaje 80 g/m², poro 7 - 9 µm, espesor 290 µm. Disponible en discos. Equivalencia: Whatman 42

referencia	∅ (mm)	tipo	unidades por ref.	precio
QNDS-070-100	70	discos	100	11,46 €
QNDS-090-100	90	discos	100	14,65 €
QNDS-110-100	110	discos	100	18,77 €
QNDS-125-100	125	discos	100	22,25 €
QNDS-150-100	150	discos	100	28,99 €

BRANCHIA
by PRAT DUMAS

PAPEL DE FILTRO CUANTITATIVO SIN CENIZAS, VELOCIDAD MEDIA

Papel sin cenizas (máx. 0,002%) fabricado exclusivamente con fibras de celulosa de algodón pura. Utilizado para análisis gravimétricos de rutina. Filtro de compromiso entre las exigencias de velocidad y de retención. Gramaje 80 g/m², poro 8 - 12 µm, espesor 270 µm. Disponible en discos. Equivalencia: Whatman 40

referencia	∅ (mm)	tipo	unidades por ref.	precio
QNDM-070-100	70	discos	100	11,46 €
QNDM-090-100	90	discos	100	14,65 €
QNDM-110-100	110	discos	100	18,77 €
QNDM-125-100	125	discos	100	22,25 €
QNDM-150-100	150	discos	100	28,99 €

PAPEL DE FILTRO CUANTITATIVO SIN CENIZAS, VELOCIDAD RÁPIDA

Papel sin cenizas (máx. 0,002%) fabricado exclusivamente con fibras de celulosa de algodón pura. La velocidad de filtración rápida lo hace adecuado para la retención de precipitados voluminosos como hidróxido de hierro y numerosos sulfuros metálicos. Gramaje 80 g/m², poro 10 - 15 µm, espesor 250 µm. Disponible en discos. Equivalencia: Whatman 43

BRANCHIA
by PRAT DUMAS



referencia	∅ (mm)	tipo	unidades por ref.	precio
QNDF-070-100	70	discos	100	11,46 €
QNDF-090-100	90	discos	100	14,65 €
QNDF-110-100	110	discos	100	18,77 €
QNDF-125-100	125	discos	100	22,25 €
QNDF-150-100	150	discos	100	28,99 €

PAPEL DE FILTRO CUANTITATIVO ENDURECIDO, VELOCIDAD LENTA

Papel bajo en cenizas (contenido máximo 0,02%) representando una solución intermedia entre el papel cuantitativo sin cenizas (máximo 0,002%) y el papel cualitativo bajo en cenizas (máximo 0,06%) para trabajos cuantitativos que no sean críticos. Aconsejado para precipitados finos como los sulfatos de bario, plomo, zinc o níquel, fluoruro de bario o hidróxido de bario. Muy resistente en húmedo. Gramaje 80 g/m², poro 7 - 9 µm, espesor 290 µm. Disponible en discos (presentado en paquetes de 100 discos retractilados en plástico, sin caja) y plegado (en caja). Equivalencia: Whatman 50

BRANCHIA
by PRAT DUMAS



referencia	∅ (mm)	tipo	unidades por ref.	precio
QNHS-070-100	70	discos	100	9,81 €
QNHS-090-100	90	discos	100	10,95 €
QNHS-110-100	110	discos	100	12,60 €
QNHS-125-100	125	discos	100	13,87 €
QNHS-150-100	150	discos	100	16,32 €
QNHS-111-100	110	plegado	100	27,55 €
QNHS-126-100	125	plegado	100	30,46 €
QNHS-151-100	150	plegado	100	35,01 €

PAPELES DE FILTRO: TABLA COMPARATIVA DE ESPECIFICACIONES

Referencia	Velocidad	Tamaño de poro	Espesor	Contenido máx. de cenizas	Tipo	Equivalencia
CUALITATIVO						
QLDS	Lenta	2 - 3 µm	200 µm	0,06%	Discos, plegado	Whatman 5
QLPG	Media	7 - 10 µm	170 µm	0,10%	Discos, plegado	Whatman 93
QLDM	Media	10 - 12 µm	200 µm	0,06%	Discos, plegado	Whatman 1
QLDF	Rápida	20 - 25 µm	215 µm	0,06%	Discos, plegado	Whatman 4
QLPV	Muy rápida	25 - 30 µm	430 µm	0,06%	Discos, plegado	Whatman 114
CUANTITATIVO						
QNDS	Lenta	7 - 9 µm	290 µm	0,002%	Discos	Whatman 42
QNDM	Media	8 - 12 µm	270 µm	0,002%	Discos	Whatman 40
QNDF	Rápida	10 - 15 µm	250 µm	0,002%	Discos	Whatman 43
CUANTITATIVO, ENDURECIDO						
QNHS	Lenta	7 - 9 µm	290 µm	0,02%	Discos, plegado	Whatman 50
QNHM	Media	8 - 12 µm	270 µm	0,02%	Discos, plegado	Whatman 52
QNHF	Rápida	12 - 16 µm	250 µm	0,02%	Discos, plegado	Whatman 54

BRANCHIA
by PRAT DUMAS

PAPEL DE FILTRO CUANTITATIVO ENDURECIDO VELOCIDAD MEDIA

Papel bajo en cenizas (contenido máx 0,02%) representando una solución intermedia entre el papel cuantitativo sin cenizas (máximo 0,002%) y el papel cualitativo bajo en cenizas (máximo 0,06%) para trabajos cuantitativos que no sean críticos. La velocidad media es la adecuada para usos generales, siendo el filtro de compromiso entre las exigencias de velocidad y retención. Muy resistente en húmedo. Gramaje 80 g/m², poro 8 - 12 µm, espesor 270 µm. Disponible en discos (presentado en paquetes de 100 discos retractilados en plástico, sin caja) y plegado (en caja). Equivalencia: Whatman 52



referencia	∅ (mm)	tipo	unidades por ref.	precio
QNHM-070-100	70	discos	100	9,81 €
QNHM-090-100	90	discos	100	10,95 €
QNHM-110-100	110	discos	100	12,60 €
QNHM-125-100	125	discos	100	13,87 €
QNHM-150-100	150	discos	100	16,32 €
QNHM-111-100	110	plegado	100	27,55 €
QNHM-126-100	125	plegado	100	30,46 €
QNHM-151-100	150	plegado	100	35,01 €

BRANCHIA
by PRAT DUMAS

PAPEL DE FILTRO CUANTITATIVO ENDURECIDO VELOCIDAD RÁPIDA

Papel bajo en cenizas (máximo 0,02%) representando una solución intermedia entre el papel cuantitativo sin cenizas (máximo 0,002%) y el papel cualitativo bajo en cenizas (máximo 0,06%) para trabajos cuantitativos que no sean críticos. La velocidad de filtración rápida lo hace adecuado para la retención de precipitados voluminosos como hidróxido de hierro y numerosos sulfuros metálicos. Muy resistente en húmedo. Gramaje 80 g/m², poro 12 - 16 µm, espesor 250 µm. Disponible en discos (presentado en paquetes de 100 discos retractilados en plástico, sin caja) y plegado (en caja). Equivalencia: Whatman 54



referencia	∅ (mm)	tipo	unidades por ref.	precio
QNHF-070-100	70	discos	100	9,81 €
QNHF-090-100	90	discos	100	10,95 €
QNHF-110-100	110	discos	100	12,60 €
QNHF-125-100	125	discos	100	13,87 €
QNHF-150-100	150	discos	100	16,32 €
QNHF-111-100	110	plegado	100	27,55 €
QNHF-126-100	125	plegado	100	30,46 €
QNHF-151-100	150	plegado	100	35,01 €

BRANCHIA
by PRAT DUMAS

PAPEL SEPARADOR DE FASES

Papel hidrófobo para separar soluciones acuosas de disolventes inmiscibles en agua. Utilizable con disolventes orgánicos tanto si son más pesados que el agua como si son más ligeros. Reemplaza en muchas aplicaciones a los embudos de decantación. Disponible en discos. Equivalencia: Whatman 1 P5



referencia	∅ (mm)	tipo	unidades por ref.	precio
FASE-090-100	90	discos	100	20,99 €
FASE-110-100	110	discos	100	26,28 €
FASE-125-100	125	discos	100	32,56 €
FASE-150-100	150	discos	100	43,78 €
FASE-210-100	210	discos	100	63,36 €

TABLA DE EQUIVALENCIAS

Brachia	Whatman	Prat Dumas	Albet	Filter-lab	Macherey Nagel	Fioroni	S & S
QLPG	93	106	–	–	713	122, 600	
QLPV	114	607	400	1300	616		0860, 0859
QLDS	5	210	414, FP602h	1256	619	115	602eh
QLDM	1	108	412, FP595, FP597	1250	615	601	595
QLDF	4	609	411, FP604	1248	617	111	604
QNHS	50	601	501, FP1575	2244	1640d	155	1575
QNHM	52	600	502, FP1574	2240	1640m	153	1574
QNHF	54	603	503, FP1573	2235	1640we	151	1573
QNDS	42	6601	150, FP589/3	1244	640d	15	589/3
QNDM	40	6600	145, FP589/5	1242	640md	13	589/5
QNDF	43	6602	140, FP589/2	1240	640m		589/2

NOTA: las equivalencias entre papel de filtro de diferentes fabricantes se indican a modo informativo para facilitar el cambio entre marcas. Dos papeles de filtro nunca son exactamente iguales y es recomendable realizar una prueba antes de su empleo en una técnica concreta. Las marcas indicadas están registradas por sus respectivos propietarios y no tienen relación alguna con Labbox.

PAPEL PARA ENSAYOS DE ANTIBIÓTICOS (ANTIBIOGRAMAS)

Papel muy espeso de fibra de algodón y muy absorbente empleado para la determinación del antibiótico adecuado para un tratamiento concreto. Gramaje 420 g/m². Disponible en discos

referencia	∅ (mm)	tipo	unidades por ref.	precio
ANTF-004-1K0	4	discos	1000	32,74 €
ANTF-006-1K0	6	discos	1000	23,29 €
ANTF-009-1K0	9	discos	1000	29,28 €
ANTF-013-1K0	13	discos	1000	46,01 €

BRANCHIA
by PRAT DUMAS



PAPEL CON CARBÓN ACTIVO

Papel de filtro con carbón activo utilizado para la eliminación de benceno, tolueno, xileno, etilbenceno y otras moléculas orgánicas pequeñas. Particularmente indicado para filtración de agua y eliminación de olores. Disponible en discos

referencia	∅ (mm)	tipo	unidades por ref.	precio
ACAF-070-100	70	discos	100	9,40 €
ACAF-090-100	90	discos	100	15,60 €
ACAF-110-100	110	discos	100	23,25 €
ACAF-125-100	125	discos	100	30,03 €
ACAF-150-100	150	discos	100	43,21 €

BRANCHIA
by PRAT DUMAS

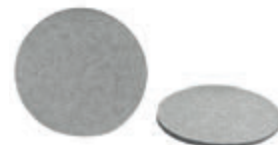

BRANCHIA
by PRAT DUMAS

PAPEL PARA ENSAYOS DE GERMINACIÓN

Papel secante empleado para ensayos y controles de germinación. Permite determinar la capacidad de germinación de las semillas. Buena capacidad de absorción (300%). Presentado en bandas de 2 metros de longitud y 110 mm de ancho, plegadas en forma de acordeón (50 pliegues dobles). Colores disponibles: blanco, amarillo y gris



referencia	l (mm)	w (mm)	color	unidades por ref.	precio
GERF-001-100	2000	110	blanco	100	93,99 €
GERF-002-100	2000	110	amarillo	100	93,99 €
GERF-003-100	2000	110	gris	100	93,99 €

BRANCHIA
by PRAT DUMAS

PAPEL PARA TEST DE BLAINE

Papel especialmente indicado para la determinación de la finura del cemento según la norma EN 196-6:2010 (Métodos de ensayo de cementos. Determinación de la finura). Disponible en discos de Ø 12,7 mm y 40,5 mm



referencia	Ø (mm)	tipo	unidades por ref.	precio
BLAF-012-1K0	12,7	discos	1000	52,05 €
BLAF-040-1K0	40,5	discos	1000	64,60 €

BRANCHIA
by PRAT DUMAS

FILTROS DE MICROFIBRA DE VIDRIO, GRADO GFFC (1,2 µm)

Fabricados a partir de microfibras de vidrio 100% borosilicato sin ligantes. Filtración rápida con gran retención de partículas finas. Filtro standard para la determinación de Materia en Suspensión (M.E.S) en aguas potables o residuales según la normativa europea (EN 872) y americana (Standard Methods 2540D). Puede usarse a temperaturas muy altas. Gramaje 55 g/m², poro 1,2 µm, espesor 270 µm. Disponible en discos. Equivalencia: Whatman GF/C, Macherey Nagel GF-3, Millipore AP40, S&S GF52



referencia	Ø (mm)	tipo	unidades por ref.	precio
GFFC-025-100	25	discos	100	24,71 €
GFFC-047-100	47	discos	100	24,71 €
GFFC-055-100	55	discos	100	28,74 €
GFFC-070-100	70	discos	100	35,68 €
GFFC-090-100	90	discos	100	59,57 €
GFFC-E47-050	47	discos estériles	50	34,29 €

BRANCHIA
by PRAT DUMAS

FILTROS DE MICROFIBRA DE VIDRIO, GRADO GFFA (1,6 µm)

Fabricados a partir de microfibras de vidrio 100% borosilicato sin ligantes. Filtración muy rápida con gran retención de partículas finas y gran capacidad de carga. Para uso general de laboratorio. Puede usarse a temperaturas muy altas. Gramaje 37 g/m², poro 1,6 µm, espesor 190 µm. Disponible en discos. Equivalencia: Whatman GF/A, Macherey Nagel GF-1, S&S GF50



referencia	Ø (mm)	tipo	unidades por ref.	precio
GFFA-025-100	25	discos	100	23,52 €
GFFA-047-100	47	discos	100	23,52 €
GFFA-055-100	55	discos	100	25,82 €
GFFA-090-100	90	discos	100	51,54 €

FILTROS DE MEMBRANA DE AC Y NC, NO ESTÉRILES

Membranas blancas disponibles en acetato de celulosa (AC) y nitrato de celulosa (NC)

referencia	∅ (mm)	poro (µm)	tipo	unidades por ref.	precio
MACN-447-100	47	0,45	acetato de celulosa	100	54,07 €
MACN-247-100	47	0,20	acetato de celulosa	100	54,07 €
MACN-847-100	47	0,80	acetato de celulosa	100	62,36 €
MCNN-447-100	47	0,45	nitrato de celulosa	100	55,70 €
MCNN-247-100	47	0,20	nitrato de celulosa	100	55,70 €
MCNN-847-100	47	0,80	nitrato de celulosa	100	64,24 €

BRANCHIA
by PRAT DUMAS

**FILTROS DE MEMBRANA DE NYLON, NO ESTÉRILES**

Membrana fabricada en Nylon 66 hidrofílico. Adecuados para la preparación de muestras en aplicaciones de HPLC. Ideal para análisis rutinarios

referencia	∅ (mm)	poro (µm)	unidades por ref.	precio
MFNY-247-200	47	0,22	200	43,71 €
MFNY-447-200	47	0,45	200	43,71 €

BRANCHIA

**FILTROS DE MEMBRANA DE PES, NO ESTÉRILES**

Muy adecuados para trabajos en medios de cultivo. Membrana fabricada en Poliétersulfona (PES), de naturaleza hidrofílica. Gran velocidad de filtración. Membrana mecánicamente muy fuerte y resistente a un extenso rango de disolventes acuosos. Baja adsorción de proteínas

referencia	∅ (mm)	poro (µm)	unidades por ref.	precio
MFPE-247-200	47	0,22	200	99,93 €
MFPE-447-200	47	0,45	200	99,93 €

BRANCHIA

**FILTROS DE MEMBRANA DE NC, ESTÉRILES**

Membranas blancas de nitrato de celulosa (NC) con cuadrícula negra para aplicaciones en microbiología. Estériles en embalaje individual

referencia	∅ (mm)	poro (µm)	unidades por ref.	precio
MCNE-447-100	47	0,45	100	43,51 €
MCNE-247-100	47	0,20	100	43,63 €
MCNE-450-100	50	0,45	100	59,26 €
MCNE-250-100	50	0,20	100	59,26 €

BRANCHIA
by PRAT DUMAS

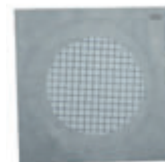

astik's

EMBUDO DE POLIPROPILENO

Autoclavable a 121 °C. FUSP-200-012 y FUSP-250-012 disponen de una manija para facilitar su uso



referencia	Ø sup. int. (mm)	Ø sup. ext. (mm)	l. vástago (mm)	Ø ext. vástago (mm)	unidades por ref.	precio
FUSP-050-012	50	58	48	7	12	5,57 €
FUSP-062-012	62	70	60	7	12	8,34 €
FUSP-075-012	75	83	75	8	12	8,34 €
FUSP-100-012	100	108	90	9	12	14,84 €
FUSP-150-012	150	158	110	16	12	34,31 €
FUSP-200-012	200	210	85	23	12	70,10 €
FUSP-250-006	250	260	90	25	6	79,87 €

LBG

EMBUDO RAMA LARGA

Fabricado en vidrio LBG 3.3 y diseñado según la norma ISO 4798



referencia	Ø superior (mm)	l. vástago (mm)	Ø vástago (mm)	unidades por ref.	precio
FUL3-050-006	50	150	7	6	9,97 €
FUL3-060-006	60	150	8	6	11,79 €
FUL3-075-006	75	150	9	6	13,93 €
FUL3-090-006	90	150	11	6	17,38 €

EMBUDO RAMA LARGA PREMIUM LINE

Fabricado en vidrio borosilicato 3.3 de calidad superior



referencia	Ø superior (mm)	l. vástago (mm)	Ø vástago (mm)	unidades por ref.	precio
FULG-070-006	70	150	8	6	31,74 €
FULG-080-006	80	150	8	6	37,85 €
FULG-105-006	105	150	8	6	43,37 €

LBG

EMBUDO RAMA CORTA

Fabricado en vidrio LBG 3.3 y diseñado según la norma ISO 4798



referencia	Ø superior (mm)	l. vástago (mm)	Ø vástago (mm)	unidades por ref.	precio
FUS3-040-012	40	50	7	12	19,14 €
FUS3-050-012	50	50	7	12	20,32 €
FUS3-060-012	60	60	7	12	23,83 €
FUS3-075-012	75	75	8	12	25,40 €
FUS3-090-012	90	90	10	12	32,81 €
FUS3-100-006	100	100	10	6	17,58 €
FUS3-120-006	120	120	12	6	37,51 €

EMBUDO RAMA CORTA PREMIUM LINE

Fabricado en vidrio borosilicato 3.3 de calidad superior

referencia	∅ superior (mm)	l. vástago (mm)	∅ vástago (mm)	unidades por ref.	precio
FUSG-035-010	35	35	6	10	21,36 €
FUSG-055-010	55	55	8	10	32,20 €
FUSG-075-010	75	75	8	10	42,71 €
FUSG-100-010	100	100	10	10	61,44 €
FUSG-125-010	125	125	16	10	119,60 €
FUSG-150-010	150	150	16	10	179,73 €

**EMBUDO, PTFE**

Químicamente resistente e inerte. Superficie interna lisa y antiadherente

referencia	∅ superior (mm)	∅ vástago (mm)	h (mm)	unidades por ref.	precio
FPTF-050-001	50	10	85	1	29,93 €
FPTF-070-001	70	12	110	1	43,80 €
FPTF-100-001	100	14	170	1	90,07 €
FPTF-150-001	150	16	220	1	157,32 €

astik's

**EMBUDO, ACERO INOXIDABLE**

Fabricado en acero inoxidable 316

referencia	∅ superior (mm)	∅ vástago (mm)	h (mm)	unidades por ref.	precio
FUNA-050-001	50	12	65	1	9,81 €
FUNA-060-001	60	15	65	1	10,25 €
FUNA-080-001	80	12	105	1	11,53 €
FUNA-100-001	100	12	120	1	13,24 €
FUNA-120-001	120	12	140	1	17,01 €
FUNA-150-001	150	19	170	1	20,18 €
FUNA-200-001	200	19	200	1	27,68 €
FUNA-250-001	250	19	230	1	36,73 €

clink

**EMBUDO PARA SÓLIDOS DE POLIPROPILENO**

Autoclavable a 121 °C

referencia	∅ superior (mm)	∅ vástago (mm)	unidades por ref.	precio
PFUP-065-006	65	12	6	8,84 €
PFUP-080-006	80	12	6	14,76 €
PFUP-100-006	100	18	6	19,18 €
PFUP-150-006	150	24	6	35,07 €

astik's



astiK's

EMBUDO DE SEGURIDAD (THISTLE)

De polipropileno. Facilita la adición de líquidos a buretas y frascos de cuello estrecho



referencia	\varnothing superior (mm)	\varnothing vástago (mm)	l total (mm)	unidades por ref.	precio
THIP-035-001	35	6	250	1	1,94 €

astiK's

SOPORTE PARA EMBUDOS

De polipropileno. Adecuados para embudos de entre 50 y 120 mm de diámetro



referencia	tipo	unidades por ref.	precio
FHOP-001-001	para 1 embudo	1	4,08 €

LBG

EMBUDO DE DECANTACIÓN CÓNICO CON LLAVE DE PTFE Y TAPÓN DE PLÁSTICO

Fabricado en vidrio borosilicato LBG 3.3



referencia	capacidad	l (mm)	boca	\varnothing máx (mm)	unidades por ref.	precio
SFT3-060-002	60 ml	205	14/23	50	2	32,79 €
SFT3-125-002	125 ml	260	19/26	68	2	37,51 €
SFT3-250-002	250 ml	290	19/26	76	2	48,35 €
SFT3-500-002	500 ml	330	24/29	98	2	53,38 €
SFT3-1K0-002	1000 ml	430	29/32	120	2	69,98 €

GARDER

EMBUDO DE DECANTACIÓN CÓNICO CON LLAVE DE PTFE

Fabricado en vidrio borosilicato 3.3 de calidad superior. Conforme a DIN / ISO 4800



referencia	capacidad	l (mm)	boca	\varnothing máx (mm)	unidades por ref.	precio
SFTG-050-001	50 ml	240	19/26	49	1	28,40 €
SFTG-100-001	100 ml	265	19/26	64	1	29,22 €
SFTG-250-001	250 ml	320	29/32	83	1	32,08 €
SFTG-500-001	500 ml	350	29/32	96	1	36,12 €
SFTG-1K0-001	1000 ml	440	29/32	130	1	51,17 €
SFTG-2K0-001	2000 ml	490	29/32	143	1	75,44 €

LBG

EMBUDO DE DECANTACIÓN CÓNICO CON LLAVE DE VIDRIO Y TAPÓN DE PLÁSTICO

Fabricado en vidrio borosilicato LBG 3.3



referencia	capacidad	l (mm)	boca	\varnothing máx (mm)	unidades por ref.	precio
SFU3-060-002	60 ml	205	14/23	52	2	22,79 €
SFU3-125-002	125 ml	260	19/26	66	2	24,75 €
SFU3-250-002	250 ml	290	19/26	76	2	29,48 €
SFU3-500-002	500 ml	330	24/29	98	2	36,62 €

EMBUDO DE DECANTACIÓN CON LLAVE DE AGUJA Y TAPÓN DE PLÁSTICO

Fabricado en vidrio borosilicato 3.3 de calidad superior. Conforme a DIN / ISO 4800

referencia	capacidad	l (mm)	boca	$\varnothing_{\text{máx}}$ (mm)	unidades por ref.	precio
SFNG-050-001	50 ml	120	19/26	50	1	15,48 €
SFNG-100-001	100 ml	145	19/26	65	1	16,42 €
SFNG-250-001	250 ml	190	29/32	85	1	19,73 €
SFNG-500-001	500 ml	230	29/32	100	1	24,39 €
SFNG-1K0-001	1000 ml	300	29/32	135	1	40,87 €
SFNG-2K0-001	2000 ml	350	29/32	155	1	68,90 €

**EMBUDO DE DECANTACIÓN CON LLAVE DE PTFE Y TAPÓN DE PLÁSTICO, TIPO GILSON**

Fabricado en vidrio borosilicato 3.3 de calidad superior

referencia	capacidad	l _{total} (mm)	boca	$\varnothing_{\text{máx}}$ (mm)	unidades por ref.	precio
SFGG-050-001	50 ml	300	19/26	53	1	38,01 €
SFGG-100-001	100 ml	330	19/26	66	1	39,25 €
SFGG-250-001	250 ml	400	29/32	87	1	40,59 €
SFGG-500-001	500 ml	440	29/32	107	1	46,86 €
SFGG-1K0-001	1000 ml	500	29/32	134	1	68,51 €
SFGG-2K0-001	2000 ml	600	29/32	169	1	93,87 €

**EMBUDO DE GOTEO, CON LLAVE DE PTFE Y TAPÓN DE PLÁSTICO, CILÍNDRICO**

Fabricado en vidrio borosilicato 3.3 de calidad superior. Conforme a DIN / ISO 4800 y 3585. Con graduación

referencia	capacidad	l (mm)	boca	$\varnothing_{\text{máx}}$ (mm)	unidades por ref.	precio
SFCG-050-001	50 ml	120	14/23	34	1	38,46 €
SFCG-100-001	100 ml	140	14/23	44	1	41,41 €
SFCG-250-001	250 ml	210	29/32	54	1	43,12 €
SFCG-500-001	500 ml	260	29/32	67	1	54,09 €
SFCG-1K0-001	1000 ml	300	29/32	88	1	91,92 €

**EMBUDO DE DECANTACIÓN DE POLIPROPILENO**

Autoclavable a 121 °C. Con tapón de rosca y llave de polipropileno con junta de PTFE

referencia	capacidad	l (mm)	$\varnothing_{\text{máx}}$ (mm)	unidades por ref.	precio
SFUP-100-002	100 ml	250	59	2	27,68 €
SFUP-250-002	250 ml	305	83	2	33,54 €
SFUP-500-002	500 ml	355	99	2	42,26 €

**SOPORTE PARA EMBUDOS DE DECANTACIÓN**

De polipropileno. Adecuado para embudos de 250 a 500 ml

referencia	tipo	unidades por ref.	precio
SFHP-001-001	para 1 embudo	1	4,74 €





CRISOL CON PLACA FILTRANTE



Fabricado en vidrio borosilicato 3.3 de calidad superior. Temperatura máxima: 220 °C (calentar y enfriar de forma lenta y controlada). Cada crisol contiene una placa filtrante con la porosidad siguiente: 150 - 200 μm (porosidad 0), 90 - 150 μm (porosidad 1), 40 - 90 μm (porosidad 2), 15 - 40 μm (porosidad 3), 5 - 15 μm (porosidad 4), 1 - 2 μm (porosidad 5)



referencia	capacidad	\varnothing (mm)	h (mm)	tipo	unidades por ref.	precio
FTC3-030-001	30 ml	35	60	porosidad 0	1	6,36 €
FTC3-A30-001	30 ml	35	60	porosidad 1	1	5,90 €
FTC3-B30-001	30 ml	35	60	porosidad 2	1	6,26 €
FTC3-C30-001	30 ml	35	60	porosidad 3	1	6,24 €
FTC3-D30-001	30 ml	35	60	porosidad 4	1	5,90 €
FTC3-E30-001	30 ml	35	60	porosidad 5	1	6,26 €
FTC3-050-001	50 ml	40	70	porosidad 0	1	10,15 €
FTC3-A50-001	50 ml	40	70	porosidad 1	1	9,32 €
FTC3-B50-001	50 ml	40	70	porosidad 2	1	9,90 €
FTC3-C50-001	50 ml	40	70	porosidad 3	1	9,32 €
FTC3-D50-001	50 ml	40	70	porosidad 4	1	9,90 €
FTC3-E50-001	50 ml	40	70	porosidad 5	1	11,65 €
En "pack ahorro"						
FTC3-030-010	30 ml	35	60	porosidad 0	10	61,73 €
FTC3-A30-010	30 ml	35	60	porosidad 1	10	57,17 €
FTC3-B30-010	30 ml	35	60	porosidad 2	10	57,17 €
FTC3-C30-010	30 ml	35	60	porosidad 3	10	57,17 €
FTC3-D30-010	30 ml	35	60	porosidad 4	10	57,17 €
FTC3-E30-010	30 ml	35	60	porosidad 5	10	57,17 €
FTC3-050-010	50 ml	40	70	porosidad 0	10	98,42 €
FTC3-A50-010	50 ml	40	70	porosidad 1	10	90,45 €
FTC3-B50-010	50 ml	40	70	porosidad 2	10	90,45 €
FTC3-C50-010	50 ml	40	70	porosidad 3	10	90,45 €
FTC3-D50-010	50 ml	40	70	porosidad 4	10	90,45 €
FTC3-E50-010	50 ml	40	70	porosidad 5	10	110,08 €



CRISOLES EN NUESTRO CAPÍTULO "TERMOSTATIZACIÓN, COMBUSTIÓN Y CALCINACIÓN"

Presentamos más variedad de crisoles, de diferentes formas y materiales, en nuestro capítulo "Termostatación, combustión y calcinación", en las páginas 296 a 300.

EMBUDO BÜCHNER ESMERILADO CON PLACA FILTRANTE



Fabricado en vidrio borosilicato 3.3 de calidad superior. Para ser empleados en combinación con los matraces Kitasatos esmerilados FFK3. Cada embudo contiene una placa filtrante con la porosidad siguiente: 90 - 150 μm (porosidad 1), 40 - 90 μm (porosidad 2), 15 - 40 μm (porosidad 3), 5 - 15 μm (porosidad 4)

referencia	capacidad	\varnothing (mm)	esmerilado	tipo	unidades por ref.	precio
BFU3-A35-001	35 ml	30	19/26	porosidad 1	1	25,13 €
BFU3-B35-001	35 ml	30	19/26	porosidad 2	1	25,13 €
BFU3-C35-001	35 ml	30	19/26	porosidad 3	1	25,13 €
BFU3-D35-001	35 ml	30	19/26	porosidad 4	1	25,13 €
BFU3-A80-001	80 ml	40	29/32	porosidad 1	1	43,11 €
BFU3-B80-001	80 ml	40	29/32	porosidad 2	1	43,11 €
BFU3-C81-001	80 ml	40	19/26	porosidad 3	1	43,11 €
BFU3-C80-001	80 ml	40	29/32	porosidad 3	1	43,11 €
BFU3-D80-001	80 ml	40	29/32	porosidad 4	1	43,11 €
BFU3-20A-001	200 ml	65	29/32	porosidad 1	1	57,47 €
BFU3-20B-001	200 ml	65	29/32	porosidad 2	1	57,47 €
BFU3-21C-001	200 ml	65	19/26	porosidad 3	1	57,47 €
BFU3-20C-001	200 ml	65	29/32	porosidad 3	1	57,47 €
BFU3-20D-001	200 ml	65	29/32	porosidad 4	1	57,47 €



EMBUDOS SEGÚN DR. HIRSCH PREMIUM LINE

Fabricado en porcelana de alta resistencia química. Con placa fija perforada para filtros de membrana o de papel. Esmaltado completamente excepto el borde. Autoclavable

HDN
ceramics



referencia	capacidad	\varnothing _{sup.} (mm)	h (mm)	para papel de \varnothing	unidades por ref.	precio
HFFK-030-001	10 ml	30	50	10 mm	1	8,90 €
HFFK-040-001	12 ml	40	70	13-15 mm	1	10,48 €
HFFK-050-001	25 ml	50	75	25-30 mm	1	12,00 €
HFFK-075-001	50 ml	75	130	40-47 mm	1	18,72 €



MATRAZ KITASATO ESMERILADO CON OLIVA LATERAL

De vidrio borosilicato LBG 3.3

LBG



referencia	capacidad	\varnothing _{base} (mm)	h (mm)	\varnothing _{oliva} (mm)	esmerilado	unidades por ref.	precio
FFK3-101-001	100 ml	64	105	8	29/32	1	8,14 €
FFK3-102-001	100 ml	64	105	8	19/26	1	8,14 €
FFK3-250-001	250 ml	85	128	10	29/32	1	14,04 €
FFK3-500-001	500 ml	105	165	10	29/32	1	17,81 €
FFK3-1K0-001	1000 ml	131	210	10	29/32	1	27,51 €



LBG | MATRAZ KITASATO, FORMA ERLLENMEYER

De vidrio neutro LBG N



referencia	capacidad	Ø _{base} (mm)	h (mm)	Ø _{int.boca} (mm)	Ø _{oliva} (mm)	unidades por ref.	precio
FFEN-250-001	250 ml	90	160	30	8	1	6,51 €
FFEN-500-001	500 ml	115	210	34	10	1	9,05 €
FFEN-1K0-001	1000 ml	140	245	43	10	1	14,22 €

Corning | MATRAZ KITASATO, FORMA ERLLENMEYER

Fabricado en vidrio borosilicatos 3.3 de calidad superior. Conforme a ISO 6556 y USP



referencia	capacidad	Ø _{base} (mm)	h (mm)	Ø _{int.boca} (mm)	Ø _{oliva} (mm)	unidades por ref.	precio
FFE3-100-002	100 ml	72	105	24	8	2	21,76 €
FFE3-125-002	125 ml	72	107	25	9	2	22,95 €
FFE3-250-002	250 ml	84	158	29	10	2	27,21 €
FFE3-500-002	500 ml	106	188	33,5	10	2	36,25 €
FFE3-1K0-002	1000 ml	135	242	37	12	2	65,27 €
FFE3-2K0-001	2000 ml	166	280	40	12	1	58,88 €
FFE3-5K0-001	5000 ml	220	390	65	12	1	179,40 €

astik's | MATRAZ KITASATO FORMA ERLLENMEYER DE POLIPROPILENO

Fabricado en una pieza, puede soportar vacío total hasta 30 mmHg. Adecuado para tubos con un diámetro interno de 6,4 mm a 9,5 mm. El diseño de brazo lateral a un ángulo de 45° ayuda a evitar que se vuelque



referencia	capacidad	Ø _{base} (mm)	h (mm)	Ø _{boca} (mm)	Ø _{oliva} (mm)	unidades por ref.	precio
FFEP-250-001	250 ml	91	139	37	6	1	17,07 €
FFEP-500-001	500 ml	115	186	46	6	1	22,12 €
FFEP-1K0-001	1000 ml	143	214	48	6	1	28,46 €
FFEP-2K0-001	2000 ml	158	270	55	6	1	31,58 €

HDN ceramics | EMBUDO BÜCHNER DE PORCELANA PREMIUM LINE

Fabricado en porcelana de calidad superior. Esmaltado por dentro y por fuera excepto el borde superior. Autoclavable



referencia	capacidad	Ø _{sup.} (mm)	h (mm)	para papel de Ø	unidades por ref.	precio
BFUK-035-001	35 ml	50	91	35-40 mm	1	5,53 €
BFUK-100-001	100 ml	65	103	50-55 mm	1	7,11 €
BFUK-200-001	200 ml	86	140	70 mm	1	11,07 €
BFUK-350-001	350 ml	105	162	90 mm	1	12,65 €
BFUK-600-001	600 ml	127	194	110 mm	1	15,07 €
BFUK-800-001	800 ml	143	200	110-124 mm	1	21,56 €
BFUK-1K1-001	1150 ml	172	220	142-150 mm	1	46,75 €
BFUK-2K0-001	2000 ml	210	272	185 mm	1	64,68 €
BFUK-4K8-001	4800 ml	270	352	240 mm	1	100,64 €

EMBUDO BÜCHNER DE POLIPROPILENO

Autoclavable a 121 °C. Base desmontable para facilitar la limpieza

astik's



referencia	capacidad	$\varnothing_{sup.}$ (mm)	h_{total} (mm)	para papel de \varnothing	unidades por ref.	precio
BFUP-070-001	120 ml	75	140	70 mm	1	5,63 €
BFUP-110-001	400 ml	130	210	110-125 mm	1	9,85 €

JUNTA DE GOMA GUKO PARA MATRACES KITASATOS

De goma natural de color gris

bb

referencia	talla	d (mm)	d_2 (mm)	a (mm)	b (mm)	unidades por ref.	precio
GUKO-001-001	1	21	12	18	2,5	1	1,09 €
GUKO-002-001	2	27	17	20	3	1	1,26 €
GUKO-003-001	3	33	21	24	3	1	1,48 €
GUKO-004-001	4	41	27,5	27	4	1	1,88 €
GUKO-005-001	5	53	33	34	5	1	2,37 €
GUKO-006-001	6	68	48	35	5,5	1	2,94 €
GUKO-007-001	7	78	58	35	6	1	4,10 €
GUKO-008-001	8	89	66	40	6,5	1	5,08 €

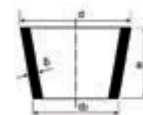
**JUEGO DE JUNTAS DE GOMA GUKO PARA MATRACES KITASATOS**

Contiene una unidad de cada uno de los 8 tamaños disponibles

bb

referencia	tipo	unidades por ref.	precio
GUKO-SET-001	del 1 al 8 (una unidad de cada uno)	1	15,40 €

**EQUIPO DE FILTRACIÓN PARA MEMBRANAS DE 47 mm**Fabricado en vidrio borosilicato 3.3 de calidad superior. Consta de matraz de filtración, cuerpo con placa porosa de vidrio, embudo y pinza de aluminio. El conector es para tubo de $\varnothing_{int.}$ 6 mm

LABSO

referencia	descripción	unidades por ref.	precio
FUC3-1K0-001	equipo completo con matraz de 1000 ml	1	202,48 €
FUC3-2K0-001	equipo completo con matraz de 2000 ml	1	228,17 €
Recambios			
FU13-1K0-001	matraz esmerilado 40/35 1000 ml	1	51,21 €
FU13-2K0-001	matraz esmerilado 40/35 2000 ml	1	77,94 €
FU23-1K0-001	cuerpo con placa porosa de vidrio (porosidad 2)	1	91,11 €
FU3M-000-001	pinza de aluminio	1	35,88 €
FU43-250-001	embudo de 300 ml (graduado hasta 250 ml)	1	32,41 €





PORTAFILTROS DE VIDRIO PARA MEMBRANAS DE 90 mm

Fabricado en vidrio borosilicato 3.3 de calidad superior. Consta de cuerpo con oliva para vacío, soporte de filtros de acero inoxidable recubierto de PTFE, embudo y pinza de aluminio. El conector es para tubo de $\varnothing_{\text{int.}}$ 6 mm. No incluye matraz (ha de completarse con un matraz con esmerilado 40/35)



referencia	descripción	unidades por ref.	precio
FUC3-090-001	portafiltros de vidrio para membranas de 90 mm	1	444,70 €
Recambios			
FU23-090-001	cuerpo con oliva para vacío	1	164,33 €
FU23-09T-001	rejilla de acero recubierta de PTFE	1	121,29 €
FU23-09G-001	junta de PTFE	1	4,17 €
FU43-1K0-001	embudo de 1000 ml para portafiltros 90 mm	1	86,39 €
FU3M-090-001	pinza de aluminio, 90 mm	1	79,09 €



MATRAZ DE FILTRACIÓN ESMERILADO 40/35

Fabricado en vidrio borosilicato 3.3 de calidad superior



referencia	descripción	unidades por ref.	precio
FU13-1K0-001	matraz esmerilado 40/35 1000 ml	1	51,21 €
FU13-2K0-001	matraz esmerilado 40/35 2000 ml	1	77,94 €
FU13-5K0-001	matraz esmerilado 40/35 fondo cónico 5000 ml	1	681,78 €

clink

RAMPA DE FILTRACIÓN EN ACERO INOXIDABLE

Disponible en 3 o 6 posiciones. Las rampas disponen de oliva lateral para conectar un tubo para vacío de diámetro interno 10 mm. Pueden conectarse portafiltros que dispongan de un tapón de medida #8, como FUC3-047-001 o FUSS-047-001

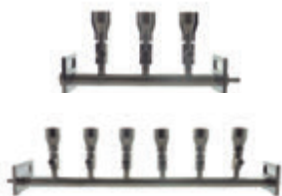

referencia	descripción	$\varnothing_{\text{int. boca}}$ (mm)	l (mm)	unidades por ref.	precio
MNFA-003-001	3 posiciones	33,8	360	1	1045,67 €
MNFA-006-001	6 posiciones	33,8	660	1	1464,42 €



PORTAFILTROS PARA MEMBRANAS DE 25 mm

Fabricado en vidrio borosilicato 3.3 de calidad superior. Consta de base con placa porosa de vidrio, tapón de silicona #5 (\varnothing_{sup} 27 mm y \varnothing_{inf} 23 mm), embudo y pinza de aluminio. Puede completarse con el matraz Kitasatos FFE3-125-002



referencia	descripción	unidades por ref.	precio
FUC3-025-001	portafiltros para membranas de 25 mm	1	122,12 €
Recambios			
FU23-025-001	cuerpo con placa porosa de vidrio 25 mm, poro 90-150 μm	1	58,41 €
FU43-015-001	embudo de 15 ml para portafiltros 25 mm	1	21,90 €
FU23-005-001	tapón de silicona #5	1	5,83 €
FU3M-025-001	pinza de aluminio, 25 mm	1	40,89 €

PORTAFILTROS PARA MEMBRANAS DE 47 mm

Fabricado en vidrio borosilicato 3.3 de calidad superior. Consta de base con placa porosa de vidrio, tapón de silicona #8 (\varnothing_{sup} 41 mm y \varnothing_{inf} 33 mm), embudo y pinza de aluminio. Puede completarse con el matraz Kitasatos FFE3-1K0-002 o una rampa de filtración

referencia	descripción	unidades por ref.	precio
FUC3-047-001	portafiltros para membranas de 47 mm	1	151,24 €
Recambios			
FU23-047-001	cuerpo con placa porosa de vidrio 47 mm, poro 90-150 μ m	1	80,12 €
FU43-251-001	embudo de 300 ml (graduado hasta 250 ml)	1	36,01 €
FU23-008-001	tapón de silicona #8	1	8,91 €
FU3M-001-001	pinza de aluminio	1	34,84 €



PORTAFILTROS DE ACERO INOXIDABLE PARA MEMBRANAS DE 47 mm

Consta de base, soporte portafiltros y embudo de acero inoxidable (300 ml), tapón de silicona #8 (\varnothing_{sup} 37 mm y \varnothing_{inf} 30 mm) y pinza de aluminio. Se conecta directamente a la rampa de filtración

referencia	descripción	unidades por ref.	precio
FUSS-047-001	portafiltros de acero para membranas de 47 mm	1	267,79 €
Recambios			
FUSS-A01-001	soporte portafiltros de acero inoxidable 47 mm	1	106,51 €
FUSS-A04-001	embudo de 300 ml en acero inoxidable	1	134,40 €
FUSS-A02-001	tapón de silicona #8	1	9,36 €
FUSS-A03-001	pinza de aluminio para equipo de filtración	1	29,85 €

clink



APARATO PARA LA DETERMINACIÓN DE ACEITES ESENCIALES (APARATO CLEVINGER)

Fabricado en vidrio borosilicato 3.3 de calidad superior resistente a la temperatura y de baja expansión. La muestra se hierve en el matraz de ebullición, el vapor sube en el conjunto hasta un condensador y el condensado cae en la pequeña bureta extractora (el agua se devuelve al matraz a través de un canal cuya posición difiere según la densidad del aceite en relación con el agua). Tras un tiempo, el volumen de aceite recogido en la bureta se puede medir directamente. Incluye matraz esférico de fondo redondo (24/29), condensador Liebig de 300 mm (24/29) y extractor de 10 ml de capacidad, graduación 0 – 10 ml y subdivisiones de 0,1 ml (24/29)

referencia	capacidad	tipo	unidades por ref.	precio
EIDG-001-001	1000 ml	para aceite más denso que el agua	1	100,52 €
EIDG-002-001	1000 ml	para aceite menos denso que el agua	1	100,52 €



MATRAZ DE DESTILACIÓN

Fabricado en vidrio borosilicato 3.3, ASTM E-438 tipo 1, de calidad superior resistente a la temperatura. Cumple con ASTM E-133, ASTM D-86, D-233, D-801 y D 802 (excepto FLDG-500-002)

referencia	capacidad	\varnothing (mm)	h (mm)	\varnothing_{codo} (mm)	unidades por ref.	precio
FLDG-125-002	125 ml	68	215	7	2	36,31 €
FLDG-250-002	250 ml	85	226	9	2	39,47 €
FLDG-500-002	500 ml	105	240	9	2	44,15 €



clink | TAMICES DE LABORATORIO NORMALIZADOS APILABLES SEGÚN ISO 3310/1

Fabricados con malla metálica en acero inoxidable AISI-316 compatibles con todos los fabricantes. Conforme a los estándares ISO. Con número de serie y certificado de conformidad de acuerdo a la norma requerida

referencia	∅ x h (mm)	malla (mm)	tipo	unidades por ref.	precio
SIEV-206-001	200 x 50	3,15	malla	1	135,95 €
SIEV-2A6-001	200 x 50	2,50	malla	1	113,06 €
SIEV-205-001	200 x 50	2,00	malla	1	113,06 €
SIEV-2A5-001	200 x 50	1,40	malla	1	113,06 €
SIEV-204-001	200 x 50	1,00	malla	1	113,06 €
SIEV-2A4-001	200 x 50	0,71	malla	1	113,06 €
SIEV-203-001	200 x 50	0,50	malla	1	113,06 €
SIEV-2A3-001	200 x 50	0,355	malla	1	113,06 €
SIEV-202-001	200 x 50	0,25	malla	1	113,06 €
SIEV-2A2-001	200 x 50	0,18	malla	1	113,06 €
SIEV-201-001	200 x 50	0,125	malla	1	113,06 €
SIEV-2A1-001	200 x 50	0,09	malla	1	119,95 €
SIEV-200-001	200 x 50	0,063	malla	1	124,42 €
SIEV-2A0-001	200 x 50	0,045	malla	1	150,07 €
Fondo y tapa					
SIEV-20B-001	200	-	fondo	1	32,95 €
SIEV-20T-001	200	-	tapa	1	21,77 €



BRANCHIA
by PRAT DUMAS

CARTUCHOS DE EXTRACCIÓN DE CELULOSA

Fabricados en celulosa de algodón pura, neutra, sin grasas y sin ningún tipo de resina aglomerante que pueda provocar contaminación de la muestra

referencia	∅ _{interior} (mm)	∅ _{exterior} (mm)	h (mm)	unidades por ref.	precio
EXTH-18A-025	18	21	60	25	59,85 €
EXTH-19B-025	19	22	80	25	59,85 €
EXTH-22A-025	22	25	60	25	59,85 €
EXTH-22B-025	22	25	80	25	59,85 €
EXTH-25B-025	25	29	80	25	61,75 €
EXTH-26A-025	26	30	60	25	62,30 €
EXTH-27B-025	27	31	80	25	63,98 €
EXTH-28B-025	28	32	80	25	63,98 €
EXTH-28C-025	28	32	100	25	64,53 €
EXTH-30B-025	30	34	80	25	64,86 €
EXTH-30C-025	30	34	100	25	64,86 €
EXTH-33B-025	33	37	80	25	64,86 €
EXTH-33C-025	33	37	100	25	67,47 €
EXTH-33G-025	33	37	118	25	79,60 €
EXTH-33D-025	33	37	130	25	71,39 €
EXTH-37D-025	37	42	130	25	66,64 €
EXTH-41H-025	41	46	123	25	94,99 €
EXTH-41E-025	41	46	150	25	94,99 €



BRANCHIA

CARTUCHOS DE EXTRACCIÓN DE CELULOSA

Fabricados en celulosa de algodón pura, neutra, sin grasas y sin ningún tipo de resina aglomerante que pueda provocar contaminación de la muestra

referencia	∅ _{interior} (mm)	∅ _{exterior} (mm)	h (mm)	unidades por ref.	precio
BXTH-18A-025	18	20	55	25	38,99 €
BXTH-19C-025	19	21	90	25	38,99 €
BXTH-22A-025	22	24	60	25	42,19 €
BXTH-22B-025	22	24	80	25	40,65 €
BXTH-25B-025	25	27	80	25	41,56 €
BXTH-26A-025	26	28	60	25	42,22 €
BXTH-27B-025	27	29	80	25	43,79 €
BXTH-28B-025	28	30	80	25	44,79 €
BXTH-28C-025	28	30	100	25	44,79 €
BXTH-30B-025	30	32	80	25	42,22 €
BXTH-30C-025	30	32	100	25	42,22 €
BXTH-33B-025	33	35	80	25	43,79 €
BXTH-33C-025	33	35	100	25	45,42 €
BXTH-33G-025	33	35	118	25	47,66 €
BXTH-37D-025	37	39	130	25	55,39 €
BXTH-41H-025	41	43	123	25	65,67 €

**EQUIPO PARA EXTRACCIÓN SOXHLET CON CUERPO EXTRACTOR DE 30 ML**

De vidrio borosilicaco LBG 3.3. El equipo completo incluye refrigerante (DRO3-030-001), cuerpo extractor de 30 ml (EXB3-030-001) y matraz fondo plano de 100 ml (BFF3-101-001). La referencia de cartucho más adecuado es EXTH-22B-025. Conforme a DIN 12602

LBG

referencia	esmerilado (a)	esmerilado (b)	descripción	unidades por ref.	precio
SOX3-030-001	29/32	29/32	equipo completo	1	79,37 €
Recambios					
DRO3-030-001		29/32	refrigerante Dimroth	1	39,34 €
EXB3-030-001	29/32	29/32	cuerpo extractor 30 ml	1	40,83 €
BFF3-101-001	29/32		matraz fondo plano 100 ml	1	5,88 €

**EQUIPO PARA EXTRACCIÓN SOXHLET CON CUERPO EXTRACTOR DE 100 ML**

Fabricado en vidrio borosilicaco 3.3 de calidad superior. El equipo completo incluye refrigerante (DROG-100-001), cuerpo extractor de 100 ml (EXBG-100-001) y matraz fondo plano de 250 ml (BFFG-250-001). La referencia de cartucho más adecuado es EXTH-33B-025. Conforme a DIN 12602

referencia	esmerilado (a)	esmerilado (b)	descripción	unidades por ref.	precio
SOH3-100-001	29/32	45/40	equipo completo	1	108,28 €
Recambios					
DROG-100-001		45/40	refrigerante Dimroth	1	52,83 €
EXBG-100-001	29/32	45/40	cuerpo extractor 100 ml	1	56,06 €
BFFG-250-001	29/32		matraz fondo plano 250 ml	1	8,86 €
BFLG-250-001	29/32		matraz fondo redondo 250 ml	1	9,61 €



EQUIPO PARA EXTRACCIÓN SOXHLET CON CUERPO EXTRACTOR DE 250 ML

Fabricado en vidrio borosilicato 3.3 de calidad superior. El equipo completo incluye refrigerante (DROG-250-001), cuerpo extractor de 250 ml (EXBG-250-001) y matraz fondo plano de 500 ml (BFFG-500-001). La referencia de cartucho más adecuado es EXTH-33D-025. Conforme a DIN 12602

referencia	esmerilado (a)	esmerilado (b)	descripción	unidades por ref.	precio
SOH3-250-001	29/32	45/40	equipo completo	1	138,38 €
Recambios					
DROG-250-001		45/40	refrigerante Dimroth	1	69,64 €
EXBG-250-001	29/32	45/40	cuerpo extractor 250 ml	1	74,11 €
BFFG-500-001	29/32		matraz fondo plano 500 ml	1	12,84 €
BFLG-500-001	29/32		matraz fondo redondo 500 ml	1	14,27 €



EQUIPO PARA EXTRACCIÓN SOXHLET CON CUERPO EXTRACTOR DE 500 ML

Fabricado en vidrio borosilicato 3.3 de calidad superior. El equipo completo incluye refrigerante (DROG-500-001), cuerpo extractor de 500 ml (EXBG-500-001) y matraz fondo plano de 1000 ml (BFFG-1K0-001). La referencia de cartucho más adecuado es EXTH-41E-025. Conforme a DIN 12602

referencia	esmerilado (a)	esmerilado (b)	descripción	unidades por ref.	precio
SOH3-500-001	29/32	60/46	equipo completo	1	207,25 €
Recambios					
DROG-500-001		60/46	refrigerante Dimroth	1	106,17 €
EXBG-500-001	29/32	60/46	cuerpo extractor 500 ml	1	106,93 €
BFFG-1K0-001	29/32		matraz fondo plano 1000 ml	1	19,28 €
BFLG-1K0-001	29/32		matraz fondo redondo 1000 ml	1	22,76 €



“EVAPORADOR ROTATIVO, EVA180-B



Incluye juego de vidrio vertical (REVA-A01-001). Rango de velocidad de rotación de 20 a 200 rpm. Baño calefactor universal (agua/aceite) de 5 L de capacidad con regulación digital de temperatura hasta 180 °C, con un control preciso de la temperatura ($\pm 1^\circ\text{C}$ en agua) y que puede usarse de forma independiente. Pantalla LED que muestra la temperatura de calentamiento, la velocidad de rotación y función temporizador. Condensador de diseño extremadamente eficiente con una superficie de refrigeración de 1700 cm². Elevador manual combinado con elevador auxiliar para un posicionamiento preciso del juego de vidrio. Matraz de evaporación con un mecanismo de expulsión, práctico para ser retirado. Un sistema de doble PTFE de elevada resistencia química y el resorte de presión patentado proporcionan un excelente sellado. Dimensiones externas (mm): 440 x 320 x 450 (unidad principal) y 300 x 300 x 240 (baño calefactor). Peso: 7 kg (unidad principal) y 3 kg (baño calefactor). Grado de protección IP20 (DIN EN60529). 100-240 V / 50-60 Hz. Garantía 2 años. Se aconseja combinar con la bomba de vacío VACU-R20-001. Las referencias de tubería de goma para vacío más adecuadas son RUTT-008-002 para el vacío y LTXT-007-005 para el condensador

referencia	descripción	unidades por ref.	precio
REVB-180-001	evaporador rotativo LBX EVA180-B	1	1723,80 €



“EVAPORADOR ROTATIVO, EVA180

Incluye juego de vidrio vertical (REVA-A01-001). Rango de velocidad de rotación de 20 a 280 rpm. Gran baño calefactor universal (agua/aceite) de 5 L de capacidad con regulación digital de temperatura hasta 180 °C, con un control preciso de la temperatura (± 1 °C en agua) y circuito de seguridad ajustable. Pantalla LCD digital fácil de leer que muestra la temperatura de calentamiento, la velocidad de rotación y función temporizador. Condensador de diseño extremadamente eficiente con una superficie de refrigeración de 1700 cm². Elevador motorizado de rápida reacción, tiene una función automática de levantamiento en caso de corte de corriente eléctrica para evitar el recalentamiento del solvente. Reconocimiento de la posición final ajustable para proteger al usuario y a la muestra contra las roturas. Matraz de evaporación con un mecanismo de expulsión, práctico para ser retirado. Un sistema de doble PTFE de elevada resistencia química y el resorte de presión patentado proporcionan un excelente sellado. Dimensiones externas (mm): 583 x 465 x 457. Peso: 15 kg. Se pueden controlar y documentar todos los parámetros en el PC mediante una conexión USB. 100-240 V / 50-60 Hz, grado de protección IP20 (DIN EN60529). Garantía 2 años. Se aconseja combinar con la bomba de vacío VACU-R20-001. Las referencias de tubería de goma para vacío más adecuadas son RUTT-008-002 para el vacío y LTXT-007-005 para el condensador

lbx

CE



referencia	descripción	unidades por ref.	precio
REVA-180-001	evaporador rotativo LBX EVA180	1	2293,98 €

ACCESORIOS Y RECAMBIOS PARA EVAPORADORES ROTATIVOS

Para los evaporadores rotativos REVA-180-001 y REVB-180-001

lbx

referencia	descripción	unidades por ref.	precio
REVA-A01-001	juego de vidrio vertical, incluye condensador, matraz de destilación (29/32) y matraz colector (35/20), 1000 ml	1	712,98 €
REVA-A02-001	matraz colector (35/20), 1000 ml	1	42,39 €
REVA-A03-001	pieza paso vapor (29/32)	1	108,90 €
REVA-A04-001	junta de vacío	1	106,85 €
REV5-001-001	cabezal multi-matriz para 5 matraces; esmerilado sup. (hembra) 29/32, esmerilados inf. (macho) 24/29	1	99,96 €



RECIRCULADOR DE REFRIGERACIÓN, RC-1

Este equipo resuelve una amplia gama de necesidades de refrigeración en laboratorios y aplicaciones industriales. Representa una alternativa económica y respetuosa con el medioambiente al uso de agua corriente. El equipo puede utilizarse con diferentes equipos que requieren una condensación mediante refrigerante, tales como evaporadores rotatorios, equipos de destilación, aparatos Soxhlet para extracción, equipos Clevenger etc. El equipo viene equipado con ruedas y un indicador de nivel de refrigerante en el depósito. Usa el gas refrigerante R-290 (con bajo impacto medioambiental). Se recomienda utilizarlo con una mezcla al 5 % de glicol en agua. Permite la conexión simultánea de hasta cuatro equipos diferentes. Conforme a la norma DIN 12876-2. 230 V / 50 Hz. Garantía 1 año

lbx



referencia	capacidad	dim. ext. (l x a x h)	rango de temp.	estabilidad de temp.	potencia	unidades por ref.	precio
CHIL-040-001	40 L	460 x 475 x 740 mm	-7 - 25 °C	± 1 °C	848 W	1	1950,75 €

**LBG****TROMPA DE AGUA PARA VACÍO**

Con válvula antirretorno. Fabricada en vidrio borosilicato LBG 3.3

referencia	∅ conector (mm)	h (mm)	∅ oliva (mm)	unidades por ref.	precio
VPU3-018-001	18	150	9	1	15,44 €

astik's**KIT DE CONEXIÓN PARA TROMPA DE AGUA**

Permite conectar las trompas de agua referencia VPU3-018-001 al grifo

referencia	tipo	unidades por ref.	precio
VPUA-001-001	incluye 30 cm de tubo y 2 abrazaderas	1	4,01 €

astik's**TROMPA DE AGUA PARA VACÍO DE POLIPROPILENO**

Con válvula antirretorno. Fácilmente desmontable para su limpieza. Autoclavable a 121 °C

referencia	∅ conector (mm)	h (mm)	∅ oliva (mm)	unidades por ref.	precio
VPUP-001-001	13,5	190	9	1	20,66 €
Recambios					
VPUP-A01-001	recambio de conector para VPUP-001-001			1	1,42 €

BOMBAS DE VACÍO: TABLA COMPARATIVA

	LBX B	LBX V			LBX C	LBX R		LBX K
REFERENCIAS	VACU-B10-001	VACU-V10-001	VACU-V20-001	VACU-V50-001	VACU-C10-001	VACU-R10-001	VACU-R20-001	VACU-K10-001
TIPO	Membrana	Pistón			Membrana	Membrana		Paletas rotativas
CAUDAL NOMINAL	10 l/min	18 l/min	20 l/min	90 l/min	20 l/min	18 l/min	18 l/min	127 l/min
VACÍO MÁXIMO	0,075 Mpa	120 mbar	40 mbar	85 mbar	99 mbar	99 mbar	10 mbar	0,1 torr
POTENCIA MÁXIMA	20 W	60 W	80 W	250 W	60 W	60 W	90 W	375 W
RESISTENCIA QUÍMICA	Baja	Baja			Intermedia	Alta		Baja
NECESIDAD DE ACEITE LUBRICANTE	No	No	No	No	No	No	No	Sí (VACU-KLB-500)
VACUÓMETRO INCLUIDO	Sí	Sí			Sí	No (VACU-S06-001)		No
TUBERÍA	∅ 6 mm (RUTT-006-002)	∅ 8 mm (RUTT-008-002)			∅ 8 mm (RUTT-008-002)	∅ 8 mm (RUTT-008-002)		∅ 10 mm (RUTT-010-002)
EJEMPLOS DE APLICACIÓN	Filtraciones sencillas	Filtraciones al vacío			Filtraciones al vacío, purificación de disolventes	Evaporadores rotativos		Estufa de secado al vacío

BOMBA DE VACÍO MANUAL

De poliestireno de alto impacto. Permite obtener un vacío de hasta 625 mmHg bombeando manualmente. Con conector para tubo de diámetro interno 6 mm, por ejemplo el RUTT-006-002

referencia	tipo	unidades por ref.	precio
VACU-H01-001	sin vacuómetro	1	211,32 €
VACU-H02-001	con vacuómetro	1	269,63 €

lbx



BOMBA DE VACÍO, LBX B

Producto básico de laboratorio para uso ocasional. Bomba compacta y ligera. 100% libre de aceite, lo que la hace una bomba limpia y libre de mantenimiento. Vacío regulable. Vacuómetro incluido. Funcionamiento silencioso (<40 dB). Apto para usos prolongados (24 h). Protección contra sobrecargas, protección contra sobretensión, protección contra cortocircuitos. Dimensiones externas (L x A x H): 192 x 100 x 135 mm. 100-220 V / 50-60 Hz. Garantía 1 año

referencia	caudal nominal	vacío máx.	potencia máx.	conector para tubo	unidades por ref.	precio
VACU-B10-001	10 l/min	0,075 Mpa	20 W	Ø 6 mm	1	193,00 €

lbx

NEW

CE



BOMBA DE VACÍO, LBX V

Para equipos de filtración, Kitasatos, desecadores y otros usos de laboratorio. Bomba compacta y ligera, con motor a pistón y 100% libre de aceite, lo que la hace una bomba limpia y libre de mantenimiento. Vacío regulable. Vacuómetro incluido. Funcionamiento silencioso (50 dB). Protección contra sobrecalentamiento y desbordamiento para evitar que el líquido entre a la bomba. Rotación del motor: 1450 rpm. 220 V / 50 Hz. Garantía 2 años. Se recomienda de manera general combinar las bombas de vacío con una trampa de vacío, imprescindible en aquellos casos en los que se trabaja con rampa de filtración

referencia	caudal nominal	vacío máx.	potencia máx.	conector para tubo	unidades por ref.	precio
VACU-V10-001	18 l/min	120 mbar / 670 mmHg	60 W	Ø 8 mm	1	385,20 €
VACU-V20-001	20 l/min	40 mbar / 730 mmHg	80 W	Ø 8 mm	1	526,43 €
VACU-V50-001	90 l/min	85 mbar / 695 mmHg	250 W	Ø 8 mm	1	872,53 €

lbx

CE



BOMBA DE VACÍO CON RECUBRIMIENTO DE PTFE, LBX C

Dispone de una membrana recubierta de PTFE y una cabeza de bomba con válvulas de FKM, lo que la convierte en una opción eficiente y asequible para aplicaciones que involucran gases levemente reactivos, tales como purificaciones de disolventes, SPE y filtraciones al vacío. 100% libre de aceite, lo que la hace una bomba limpia y libre de mantenimiento. Funcionamiento silencioso (50 dB). Protección frente al sobrecalentamiento. 220V/50Hz. Garantía 1 año. Se recomienda de manera general combinar las bombas de vacío con una trampa de vacío, imprescindible en aquellos casos en los que se trabaja con rampa de filtración

referencia	caudal nominal	vacío máx.	potencia máx.	conector para tubo	unidades por ref.	precio
VACU-C10-001	20 l/min	99 mbar / 685 mmHg	60 W	Ø 8 mm	1	635,57 €

lbx

CE



lbx | BOMBA DE VACÍO QUÍMICAMENTE RESISTENTE, LBX R



Bomba químicamente resistente particularmente adecuada para gases y vapores agresivos o corrosivos gracias a que las partes del equipo que entran en contacto son de teflón. Para equipos de filtración, SPE, electroforesis en gel, rotavapor (solo la referencia VACU-R20-001). Bomba compacta y ligera, 100% libre de aceite, lo que la hace una bomba limpia y libre de mantenimiento. Funcionamiento silencioso (50 dB). Protección frente al sobrecalentamiento. Rotación del motor: 1450 rpm. 220 V / 50 Hz. Garantía 2 años. Consulte los recambios disponibles para estos equipos en nuestra web



referencia	caudal nominal	vacío máx.	potencia máx.	conector para tubo	unidades por ref.	precio
VACU-R10-001	18 l/min	99 mbar / 685 mmHg	60 W	Ø 8 mm	1	1132,61 €
VACU-R20-001	18 l/min	10 mbar / 752 mmHg	90 W	Ø 8 mm	1	1710,23 €

lbx | BOMBA DE VACÍO DE PALETAS ROTATIVAS, LBX K



Mecanismo por paletas rotativas que permite generar un vacío más elevado. Requiere lubricación por recirculación de aceite (cada bomba incluye una botella de 500 ml VACU-KLB-500). Recomendada para estufas de secado al vacío de hasta 60 L de capacidad y otras aplicaciones de elevado vacío. Funcionamiento silencioso (52 dB). Protección frente al sobrecalentamiento. Rotación del motor: 1440 rpm. 220 V / 50 Hz. Garantía 2 años



referencia	caudal nominal	vacío máx.	potencia máx.	conector para tubo	unidades por ref.	precio
VACU-K10-001	127 l/min	0,1 torr	375 W	Ø 10 mm	1	988,67 €

Accesorios y recambios



VACU-KLB-500	aceite lubricante para bomba LBX K, 500 ml				1	26,30 €
VACU-A35-001	salida de aceite (se debe combinar con VACU-S16-001 y un tubo de Øint 8 mm)				1	45,07 €
VACU-A36-001	filtro de aceite para LBX K				1	146,50 €

lbx | ACCESORIOS Y RECAMBIOS PARA BOMBAS DE VACÍO LBX



Consulte otros recambios disponibles para estos equipos en nuestra web

referencia	tipo	unidades por ref.	precio
VACU-A01-001	soporte de aro para VACU-V10, VACU-V20 y VACU-C10	1	32,04 €
VACU-S01-001	kit de reparación para VACU-V10	1	131,07 €
VACU-S02-001	kit de reparación para VACU-V20	1	205,97 €
VACU-S03-001	kit de reparación para VACU-R10	1	202,23 €
VACU-S04-001	kit de reparación para VACU-R20	1	396,97 €
VACU-S05-001	cartucho de filtro Prote™ (anti-desbordamiento) para VACU-V10 y V20	1	11,27 €
VACU-S06-001	trampa de humedad / regulador de vacío para VACU-R10 y R20	1	176,55 €
VACU-S08-001	trampa de humedad / regulador de vacío para VACU-V10 y V20	1	123,96 €
VACU-S10-001	silenciador (salida de aire) para VACU-V10 y V20	1	11,55 €
VACU-S13-001	trampa de humedad / regulador de vacío para VACU-V40 y V50	1	123,96 €
VACU-S14-001	cartucho de filtro (anti-desbordamiento) para VACU-V40-001 y V50	1	11,27 €
VACU-S16-001	conector de 8 mm (5/16 pulg.) para VACU-V10, V20, V40 y V50	1	6,83 €
VACU-S17-001	conector de 6 mm (4/16 pulg.) para VACU-V10, V20 y V40	1	6,83 €
VACU-S18-001	conector para VACU-R10 y R20	1	26,30 €
VACU-S19-001	kit de reparación para VACU-V50	1	333,01 €
VACU-S20-001	kit de reparación para VACU-C10	1	116,09 €
VACU-S21-001	trampa de humedad / regulador de vacío para VACU-C10	1	170,29 €



TRAMPA DE VACÍO DE POLICARBONATO

Recipiente colector que evita que los contaminantes entren en contacto con la bomba de vacío y previene que los vapores sean emitidos al laboratorio. Fabricado en plástico PC resistente no indicado para el uso con disolventes orgánicos. Con puerto de entrada y salida para conectar tubos

referencia	capacidad	dimensiones (largo x ancho x alto)	conector para tubo	unidades por ref.	precio
VTRA-01L-001	1 L	14 x 15 x 23 cm	Ø 9,4 mm	1	97,67 €
VTRA-02L-001	2 L	14 x 15 x 33 cm	Ø 9,4 mm	1	118,84 €
VTRA-04L-001	4 L	23 x 17 x 34 cm	Ø 10,4 mm	1	157,83 €

astik's



EQUIPO DE PURIFICACIÓN DE AGUA DE SOBREMESA, MODELO MICROMATIC

Para obtención de Agua Tipo II Grado Analítico, a partir de agua de red de manera más ecológica y económica. Caudal de producción: 2,5 L/h. Control mediante microprocesador que permite monitorizar a través de la pantalla digital la calidad del agua final producida, el estado del equipo y la necesidad de cambio de fungible. Mantenimiento fácil y rápido sin limpiezas periódicas con ácidos. Depósito de 25 litros opcional dotado con un grifo de dispensación. El equipo se entrega calibrado de fábrica (SGC ISO9001). Equipado con kit de cartuchos. Instalación no incluida. 100-240V / 50-60Hz. Dimensiones externas (l x w x h): 40 x 25 x 45 cm. Peso del equipo en funcionamiento: 9 kg. Consulte los requerimientos para la instalación del sistema en nuestra web. Garantía 1 año

referencia	conductividad (µS/cm)	rendimiento O.I.	eliminación de sílice	tipo	unidades por ref.	precio
WPSY-001-001	< 1	95 - 99 %	> 99 %	con depósito de 25 L	1	2151,99 €
WPSY-002-001	< 1	95 - 99 %	> 99 %	sin depósito	1	1826,69 €
Recambios						
WPSY-A01-002	cartucho de pretratamiento para tratar 600 L de agua				2	148,89 €
WPSY-A02-002	cartucho de resina Agua Tipo II para tratar 1500 L de agua				2	168,91 €
WPSY-A03-001	cartucho ósmosis 3 l/h				1	324,68 €

Wasserlab

CE



LABKEM Y NUESTRA OFERTA DE AGUAS PURIFICADAS

Amplia gama de reactivos comunes, sales inorgánicas y disolventes a partir de la pág. 361.

Aguas purificadas pág. 375.

- ✓ Distintos tamaños y grados .
- ✓ Apta para gran variedad de usos, desde agua extra pura y agua ultrapura hasta agua para aplicaciones de cromatografía (GC, HPLC, LC/MC).

En el apartado de Labkem de este catálogo, así como en las fichas técnicas de nuestra página web, podrá consultar las especificaciones detalladas de estos productos y otros químicos Labkem. Además, los certificados de análisis están disponibles para descarga directa en nuestro sitio web.

labkem



bb

TUBERÍA DE GOMA PARA VACÍO

De goma natural de color rojo



referencia	∅ _{int.} (mm)	∅ _{ext.} (mm)	tipo	unidades por ref.	precio
RUTT-004-002	4	10	para olivas 4/5	2 m	4,54 €
RUTT-006-002	6	16	para olivas 8/9	2 m	6,85 €
RUTT-008-002	8	16	para olivas 9/10	2 m	8,94 €
RUTT-010-002	10	22	para olivas 12/13	2 m	11,68 €
En "pack ahorro"					
RUTT-004-010	4	10	para olivas 4/5	10 m	18,50 €
RUTT-006-010	6	16	para olivas 8/9	10 m	28,02 €
RUTT-008-010	8	16	para olivas 9/10	10 m	36,43 €
RUTT-010-010	10	22	para olivas 12/13	10 m	55,47 €

bb

TUBERÍA DE SILICONA TRANSPARENTE

Para montajes en los que deba hacerse circular líquidos. Temperatura de trabajo -60 / +200 °C. Certificado de biocompatibilidad USP Clase VI. Cumple con las listas positivas de la FDA y BgVV



referencia	∅ _{int.} (mm)	∅ _{ext.} (mm)	unidades por ref.	precio
SILT-001-005	1	3	5 m	4,48 €
SILT-002-005	2	4	5 m	4,97 €
SILT-004-005	4	8	5 m	10,51 €
SILT-006-005	6	10	5 m	13,65 €
SILT-008-005	8	12	5 m	16,97 €
SILT-010-005	10	14	5 m	20,40 €
SILT-012-005	12	16	5 m	23,48 €
SILT-014-005	14	20	5 m	39,49 €
SILT-016-005	16	20	5 m	32,90 €
En "pack ahorro"				
SILT-001-025	1	3	25 m	17,82 €
SILT-002-025	2	4	25 m	20,22 €
SILT-004-025	4	8	25 m	41,60 €
SILT-006-025	6	10	25 m	54,62 €
SILT-008-025	8	12	25 m	70,22 €
SILT-010-025	10	14	25 m	85,00 €
SILT-012-025	12	16	25 m	93,99 €
SILT-014-025	14	20	25 m	164,56 €
SILT-016-025	16	20	25 m	110,16 €

clink

PINZA PARA CERRAR TUBOS TIPO MOHR

Niquelada. Mantiene el tubo completamente abierto o completamente cerrado



referencia	tipo	l (mm)	unidades por ref.	precio
MOTC-070-005	apertura máxima 10 mm	70	5	13,23 €

TUBERÍA DE PTFE

Elevada resistencia química y térmica (-200 a +260 °C)

bb



referencia	∅ _{int.} (mm)	∅ _{ext.} (mm)	unidades por ref.	precio
TEFT-002-005	2	4	5 m	23,75 €
TEFT-004-005	4	6	5 m	33,67 €
TEFT-006-005	6	8	5 m	52,48 €
TEFT-008-005	8	10	5 m	64,29 €
TEFT-010-005	10	12	5 m	95,80 €

**TUBERÍA DE LÁTEX**

Color ámbar. Para refrigerantes y otros montajes en los que deba hacerse circular líquidos

bb



referencia	∅ _{int.} (mm)	∅ _{ext.} (mm)	tipo	unidades por ref.	precio
LTXT-004-005	4,5	9	para olivas 4/5	5 m	16,89 €
LTXT-007-005	7	10	para olivas 8/9	5 m	15,10 €
LTXT-008-005	8	12	para olivas 10	5 m	18,71 €
LTXT-010-005	10	14	para olivas 12/13	5 m	16,38 €
LTXT-012-005	12	18	para olivas 15/16	5 m	26,94 €
LTXT-014-005	14	20	para olivas 16	5 m	25,80 €
En "pack ahorro"					
LTXT-004-025	4,5	9	para olivas 4/5	25 m	59,23 €
LTXT-007-025	7	10	para olivas 8/9	25 m	54,20 €
LTXT-008-025	8	12	para olivas 10	25 m	65,38 €
LTXT-010-030	10	14	para olivas 12/13	30 m	87,84 €
LTXT-012-025	12	18	para olivas 15/16	25 m	111,76 €
LTXT-014-020	14	20	para olivas 16	20 m	99,25 €

**PINZA PARA CERRAR TUBOS, PP**

Con un sistema de cuatro posiciones para regular el caudal de líquido. Para tubos de ∅ 0,5 mm a ∅ 9,5 mm. Autoclavable a 121°C

astilK's



referencia	tipo	unidades por ref.	precio
RATC-001-012	apertura máxima 95 mm	12	11,99 €

**ABRAZADERA TORNILLO SIN FIN**

De acero inoxidable

clink

referencia	∅ (mm)	unidades por ref.	precio
HOSS-010-005	10 - 17	5	5,92 €
HOSS-012-005	12 - 20	5	5,99 €
HOSS-015-005	15 - 25	5	6,01 €



astik's

BANDEJA DE LABORATORIO

De polipropileno. Autoclavable a 121 °C



referencia	l (mm)	w (mm)	h (mm)	unidades por ref.	precio
TRYP-001-001	375	300	75	1	10,22 €
TRYP-002-001	450	350	75	1	15,33 €

astik's

BANDEJA DE TRANSPORTE PARA FRASCOS

De polipropileno. Con asa. Autoclavable a 121 °C



referencia	l (mm)	w (mm)	h (mm)	unidades por ref.	precio
TRYP-003-001	380	240	115	1	26,75 €

astik's

CUBETA ANTIÁCIDO DE PVC

Para uso general de laboratorio. Fabricadas en policloruro de vinilo (PVC). Apilables



referencia	dimensiones internas (largo x ancho x alto)	dimensiones externas (largo x ancho x alto)	unidades por ref.	precio
TRYV-001-001	200 x 150 x 45 mm	245 x 195 x 50 mm	1	14,52 €
TRYV-002-001	250 x 200 x 60 mm	305 x 250 x 60 mm	1	18,77 €
TRYV-003-001	320 x 260 x 70 mm	385 x 325 x 75 mm	1	27,89 €
TRYV-004-001	350 x 300 x 80 mm	420 x 375 x 85 mm	1	37,33 €
TRYV-005-001	430 x 330 x 90 mm	505 x 405 x 95 mm	1	53,36 €
TRYV-006-001	520 x 420 x 90 mm	600 x 495 x 100 mm	1	74,48 €
TRYV-007-001	675 x 530 x 100 mm	765 x 620 x 110 mm	1	136,31 €
TRYV-008-001	540 x 420 x 180 mm	635 x 515 x 190 mm	1	184,45 €

clink

BANDEJA DE INSTRUMENTOS

De acero inoxidable 304



referencia	dimensiones internas (largo x ancho x alto)	unidades por ref.	precio
TRYS-015-001	150 x 100 x 30 mm	1	11,99 €
TRYS-020-001	200 x 150 x 35 mm	1	13,86 €
TRYS-030-001	300 x 200 x 40 mm	1	26,66 €
TRYS-035-001	350 x 250 x 50 mm	1	42,63 €
TRYS-045-001	450 x 350 x 50 mm	1	68,21 €

clink

BANDEJA DE INSTRUMENTOS, PLANA

De acero inoxidable 304



referencia	dimensiones internas (largo x ancho x alto)	unidades por ref.	precio
TRYS-S22-001	225 x 150 x 15 mm	1	12,00 €
TRYS-S28-001	285 x 190 x 18 mm	1	20,00 €
TRYS-S45-001	450 x 350 x 20 mm	1	42,00 €

CAJA DE INSTRUMENTOS

Con tapa y asidero. De acero inoxidable 304

referencia	dimensiones internas (largo x ancho x alto)	unidades por ref.	precio
IBOX-020-001	200 x 100 x 50 mm	1	22,38 €
IBOX-030-001	300 x 200 x 60 mm	1	35,82 €
IBOX-040-001	400 x 200 x 80 mm	1	66,36 €

clink

**CAJA DE INSTRUMENTOS CON TAPA, PP**

La tapa se ajusta a la ranura evitando salpicaduras. Ideal para almacenaje, para la inmersión de pipetas en solución desinfectante y esterilización de pequeños instrumentos. Apilable

referencia	dimensiones internas (largo x ancho x alto)	unidades por ref.	precio
IBOP-022-001	225 x 150 x 70 mm	1	13,77 €
IBOP-045-001	450 x 150 x 70 mm	1	18,36 €

astik's

**CUENCO DE LABORATORIO**

Bordes redondeados y fondo plano. De acero inoxidable 304

referencia	capacidad	∅ superior (mm)	unidades por ref.	precio
WBSS-160-001	1 L	160	1	16,67 €
WBSS-220-001	2 L	220	1	23,72 €
WBSS-240-001	3 L	240	1	27,40 €
WBSS-270-001	5 L	270	1	33,41 €
WBSS-300-001	6 L	300	1	42,34 €
WBSS-320-001	8 L	320	1	51,26 €

clink

**PINZAS PARA CRISOLES**

De acero inoxidable

referencia	l (mm)	unidades por ref.	precio
Forma recta (A)			
CRTS-150-002	150	2	7,27 €
CRTS-200-002	200	2	8,11 €
CRTS-250-002	250	2	9,99 €
CRTS-300-002	300	2	13,21 €
CRTS-400-002	400	2	16,79 €
CRTS-500-002	500	2	22,04 €
Gollete mediano (B)			
CRTM-150-002	150	2	7,27 €
CRTM-200-002	200	2	8,11 €
CRTM-250-002	250	2	9,99 €
CRTM-300-002	300	2	13,21 €
CRTM-400-002	400	2	16,79 €
CRTM-500-002	500	2	22,04 €

clink



A



B

clink

PINZAS PARA CRISOLES CON PROTECCIÓN TÉRMICA

En acero inoxidable 410 SS. Robustas y con un grueso protector térmico en el mango. Autoclavables



referencia	l (mm)	unidades por ref.	precio
CRTM-30P-001	300	1	9,60 €

clink

PINZAS PARA RECIPIENTES

Disponible en dos modelos: pinzas adecuadas para vasos de 250 a 1500 ml o para matraces de 100 a 2000 ml. Ambas recubiertas de corcho en el extremo para mejorar el aislamiento

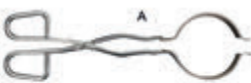

referencia	l (mm)	tipo	unidades por ref.	precio
BKTW-300-002	300	para vasos (A)	2	10,35 €
FLTW-250-002	250	para matraces (B)	2	10,35 €

clink

ESPÁTULA CUCHARA PLANA

De acero inoxidable



referencia	l (mm)	w _{espátula} (mm)	capacidad cuchara (ml)	unidades por ref.	precio
SPSS-120-005	120	15	1,8	5	5,99 €
SPSS-150-005	150	18	1,8	5	7,28 €
SPSS-175-005	175	17	1,8	5	8,14 €
SPSS-210-005	210	20	1,8	5	9,42 €

clink

ESPÁTULA CUCHARA PLANA PREMIUM LINE

En acero inoxidable 304. Autoclavable



referencia	l (mm)	w _{espátula} (mm)	capacidad cuchara (ml)	unidades por ref.	precio
SPPL-P12-003	120	21,3	2	3	3,85 €
SPPL-P15-003	150	22	3	3	4,62 €
SPPL-P18-003	180	26	4	3	5,39 €
SPPL-P21-003	210	26	4	3	7,25 €
SPPL-P25-003	250	32	6	3	13,41 €
SPPL-P30-003	300	40	10	3	15,39 €

astik's

ESPÁTULA DE POLIAMIDA

Fabricada en poliamida (PA), reforzada en fibra de vidrio



referencia	l (mm)	tipo	unidades por ref.	precio
SPSA-D15-012	150	espátula-espátula	12	5,27 €
SPSA-D18-012	180	espátula-espátula	12	5,93 €

astik's

ESPÁTULA CUCHARA PLANA DE POLIPROPILENO

Autoclavable a 121 °C



referencia	l (mm)	w _{espátula} (mm)	capacidad cuchara (ml)	unidades por ref.	precio
SPSP-150-005	150	21	1	5	3,33 €
SPSP-200-005	200	22	1,5	5	4,40 €

ESPÁTULA DE PORCELANA CON CUCHARA

Fabricada en porcelana resistente hasta 1150 °C. Esmaltada

referencia	l (mm)	w _{espátula} (mm)	capacidad cuchara (ml)	unidades por ref.	precio
PSWS-123-001	123	14	0,3	1	3,20 €
PSWS-165-001	165	17	0,5	1	4,34 €
PSWS-195-001	195	20	1	1	6,61 €

HDN
ceramics**ESPÁTULAS DE LABORATORIO**

De acero inoxidable

referencia	l (mm)	w _{espátula} (mm)	unidades por ref.	precio
Doble plana con puntas curvadas (A)				
SPDS-130-005	130	11	5	9,87 €
SPDS-150-005	150	11	5	11,18 €
SPDS-180-005	180	11	5	13,35 €
SPDS-210-005	210	11	5	15,07 €
Chattaway (B)				
SPCS-150-005	150	6	5	8,11 €
SPCS-200-005	200	7	5	10,48 €
Trulla (C)				
SPTS-001-005	170	22	5	10,28 €

clink

**ESPÁTULA CHATTAWAY PREMIUM LINE**

En acero inoxidable 304. Autoclavable

referencia	l (mm)	w _{espátula} (mm)	unidades por ref.	precio
SPPS-P13-003	130	9	3	2,75 €
SPPS-P15-003	150	9	3	2,97 €
SPPS-P18-003	180	9	3	3,41 €
SPPS-P20-003	200	10	3	3,74 €
SPPS-P25-003	250	10	3	7,25 €

clink

**ESPÁTULA ACANALADA PREMIUM LINE**

En acero inoxidable 304. Autoclavable

referencia	l (mm)	w _{espátula} (mm)	unidades por ref.	precio
SPGS-150-005	150	9,6	5	4,40 €
SPGS-180-005	180	9,6	5	4,76 €
SPGS-200-005	200	10	5	5,13 €
SPGS-250-005	250	10	5	7,69 €

clink



clink | **ESPÁTULA DE MORTERO PREMIUM LINE**



En acero inoxidable 304. Robusta y duradera. Autoclavable



referencia	l (mm)	w _{espátula} (mm)	unidades por ref.	precio
SPHS-150-001	150	19,5	1	4,10 €
SPHS-180-001	180	19,5	1	5,28 €
SPHS-250-001	250	25	1	8,10 €

clink | **MICROESPÁTULAS DE LABORATORIO**

De acero inoxidable



referencia	l (mm)	w _{espátula} (mm)	capacidad cuchara (ml)	unidades por ref.	precio
Con cuchara (A)					
SPNS-150-005	150	5,7	0,1	5	9,86 €
SPNS-200-005	200	5,7	0,1	5	10,29 €
Chattaway (B)					
SPMS-100-005	100	3,5	-	5	6,44 €
SPMS-150-005	150	4	-	5	8,56 €
SPMS-200-005	200	4	-	5	10,69 €

clink | **MICRO CUCHARA Y MICRO ESPÁTULA PREMIUM LINE**



En acero inoxidable 304. Autoclavable



referencia	L (mm)	w _{espátula} (mm)	capacidad cuchara (ml)	unidades por ref.	precio
SCNS-150-005	150	5,1	0,2	5	4,03 €
SCNS-180-005	180	5,1	0,2	5	4,21 €
SCNS-210-005	210	5,1	0,2	5	4,76 €

clink | **ESPÁTULA CON MANGO DE MADERA**

Hoja de acero inoxidable flexible



referencia	hoja (mm)	mango (mm)	unidades por ref.	precio
SPWS-100-001	100	100	1	3,20 €
SPWS-150-001	150	100	1	3,65 €
SPWS-200-001	200	100	1	4,09 €
SPWS-250-001	250	100	1	6,00 €
SPWS-300-001	300	100	1	6,46 €

TIJERAS

De acero inoxidable. No apto para autoclave

referencia	l (mm)	tipo	unidades por ref.	precio
SCIS-14A-001	145	disección recta, aguda/aguda (A)	1	3,63 €
SCIS-14B-001	145	disección recta, aguda/roma (B)	1	3,63 €
SCIS-14C-001	145	disección recta, roma/roma (C)	1	3,63 €
SCIS-14D-001	140	disección Mayo curva, aguda/aguda (D)	1	2,56 €
SCIS-13E-001	130	disección Iris recta, aguda/aguda (E)	1	1,03 €
SCIS-115-001	115	microscopía recta, aguda/aguda (F)	1	1,65 €
SCIS-220-001	220	uso general, mango rojo de PVC (G)	1	8,77 €

clink

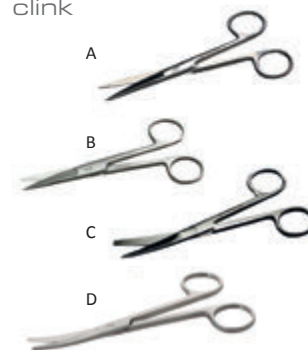
**TIJERAS PREMIUM LINE**

De acero inoxidable tipo 410. Autoclavable

referencia	l (mm)	tipo	unidades por ref.	precio
SCIP-14A-001	145	disección recta, aguda/aguda (A)	1	4,62 €
SCIP-14B-001	145	disección recta, aguda/roma (B)	1	4,62 €
SCIP-14C-001	145	disección recta, roma/roma (C)	1	4,62 €
SCIP-14D-001	140	disección Mayo curva, aguda/aguda (D)	1	5,13 €
SCIP-13E-001	130	disección Iris recta, aguda/aguda (E)	1	2,05 €
SCIP-130-001	130	microscopía recta, aguda/aguda (F)	1	3,33 €
SCIP-200-001	200	uso general, mango azul de PVC (G)	1	6,24 €

clink

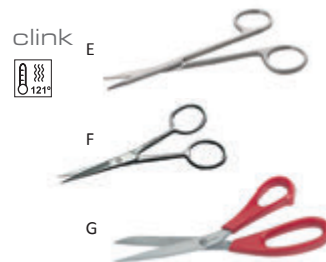
**BISTURÍ DESECHABLE**

Envasado individualmente, hoja de acero inoxidable y mango de plástico. Certificado de esterilización gratuito disponible en la web

referencia	tipo	unidades por ref.	precio
SCAS-023-010	n° 23, estéril	10	8,32 €

clink

**MANGO DE BISTURÍ**

En acero inoxidable. Reutilizable y autoclavable, se puede combinar con nuestra referencia SCBL

referencia	largo (mm)	tipo	unidades por ref.	precio
SCHA-003-001	125	para hoja n° 10, 11, 15 (A)	1	0,77 €
SCHA-004-001	140	para hoja n° 21, 22, 23, 24 (B)	1	0,88 €

clink

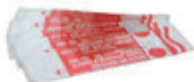

KRAPE S.A.

**HOJAS DE BISTURÍ ESTÉRILES**

Envasadas individualmente en resistente embalaje de aluminio. Estériles por rayos E-BEAM. Compatibles con nuestras referencias SCHA-003-001 y SCHA-004-001. Producto sanitario clase IIa, de acuerdo con el reglamento de productos sanitarios. Certificado de esterilización gratuito disponible en la web

referencia	tipo	unidades por ref.	precio
SCBL-010-100	hoja n° 10	100	14,23 €
SCBL-011-100	hoja n° 11	100	14,23 €
SCBL-015-100	hoja n° 15	100	14,23 €
SCBL-021-100	hoja n° 21	100	14,23 €
SCBL-022-100	hoja n° 22	100	14,23 €
SCBL-023-100	hoja n° 23	100	14,23 €
SCBL-024-100	hoja n° 24	100	14,23 €

clink

BISTURÍ CON HOJA PREMIUM LINE

En acero inoxidable. Reutilizable y autoclavable



A



B



referencia	L (mm)	tipo	unidades por ref.	precio
SCAL-P01-001	150	un borde curvo, punta afilada (A)	1	1,91 €
SCAL-P02-001	160	dos bordes curvos, punta afilada (B)	1	2,16 €

clink

AGUJA DE DISECCIÓN

Aguja de acero inoxidable y mango de plástico

A



B



referencia	tipo	unidades por ref.	precio
DISS-001-005	aguja recta fina (A)	5	5,40 €
DISS-002-005	lanceta (B)	5	6,47 €

clink

AGUJAS DE DISECCIÓN PREMIUM LINE

De acero inoxidable. Autoclavables



A



B



C



referencia	tipo	unidades por ref.	precio
DISS-P01-003	aguja recta fina (A)	3	4,05 €
DISS-P02-003	lanceta (B)	3	4,05 €
DISS-P03-003	curva (C)	3	4,05 €
DISS-KIT-003	aguja recta, lanceta y curva	3	4,05 €

clink

PINZA LARGA DE LABORATORIO

De acero inoxidable tipo 410



A



B



referencia	L (mm)	tipo	unidades por ref.	precio
FORS-L01-001	300	recta punta redondeada (A)	1	7,50 €
FORS-L02-001	300	recta punta fina (B)	1	7,50 €

PINZAS DE LABORATORIO

De acero inoxidable tipo 410

referencia	l (mm)	tipo	unidades por ref.	precio
FORS-001-002	125	recta para disección (A)	2	5,82 €
FORS-002-002	120	punta fina efecto muelle (B)	2	6,37 €
FORS-003-002	136	recta punta fina (C)	2	5,82 €
FORS-004-002	110	punta redondeada ancha (D)	2	6,15 €
FORS-006-002	115	para cubreobjetos y membranas (E)	2	5,37 €
FORS-007-002	120	punta fina, extremo en curva (F)	2	6,05 €
FORS-008-002	130	recta con dientes 1:2 (G)	2	5,97 €
FORS-009-002	115	curva punta redondeada (H)	2	5,03 €

clink



ESTUCHES DE DISECCIÓN PREMIUM LINE

Kit de instrumental, presentado en estuche negro con cierre a cremallera. Dos modelos distintos con los elementos imprescindibles de disección y laboratorio. El estuche kit disección de 6 piezas incluye: SCIP-130-001, FORS-001-002, DISS-P01-003, DISS-P02-003, DISS-P03-003, SCAL-P01-001. El estuche kit de laboratorio de 10 piezas incluye: SCIP-14A-001, SCIP-14B-001, FORS-001-002, FORS-007-002, SCAL-P01-001, SPPL-P12-003, SCNS-150-005, SPSS-P13-003, SPGS-150-005 y DISS-P01-003. Instrumentos fabricados en acero inoxidable autoclavable

referencia	dimensiones (l x w x h)	tipo	unidades por ref.	precio
DISK-006-001	175 x 110 x 25 mm	de disección	1	10,80 €
DISK-010-001	175 x 130 x 25 mm	de laboratorio	1	20,00 €
DISK-E10-001	175 x 130 x 25 mm	estuche vacío	1	3,92 €

clink



PINZA DE CADENA

Para vasos y otros recipientes de gran diámetro. Con cadena y muelle de acero inoxidable

referencia	∅ (mm)	unidades por ref.	precio
CHAS-001-001	80 - 150	1	25,43 €

clink



PINZA UNIVERSAL

Permite sujetar objetos de 15 a 65 mm de diámetro

referencia	l (mm)	tipo	unidades por ref.	precio
RCL2-001-001	245	2 dedos forrados de corcho (A)	1	7,53 €
RCL3-001-001	260	3 dedos forrados con caucho (B)	1	7,53 €
RCL4-001-001	245	4 dedos forrados de corcho (C)	1	7,53 €

clink



PINZA UNIVERSAL CUATRO DEDOS PREMIUM LINE

Aleación de aluminio. Permite sujetar objetos hasta 80 mm de diámetro

referencia	l (mm)	tipo	unidades por ref.	precio
RCP4-001-001	230	4 dedos forrados de corcho	1	20,02 €

clink



clink | **PINZA UNIVERSAL PREMIUM LINE**

Aleación de aluminio, antiácido y anticorrosión

referencia	∅ (mm)	l (mm)	tipo	unidades por ref.	precio
RCP2-001-001	30 - 50	200	2 dedos forrados de PVC	1	20,08 €
RCP2-002-001	50 - 80	220	2 dedos forrados de PVC	1	24,89 €
RCP2-003-001	30 - 50	200	2 dedos forrados de corcho	1	19,07 €
RCP2-004-001	50 - 80	220	2 dedos forrados de corcho	1	22,80 €

clink | **PINZA TRES DEDOS DOBLE AJUSTE**

Dedos forrados de PVC

referencia	∅ (mm)	l (mm)	tipo	unidades por ref.	precio
Sin nuez (A)					
RCD3-035-001	0 - 35	220	pequeña	1	11,11 €
RCD3-060-001	0 - 60	270	grande	1	15,59 €
Con nuez (B)					
RDS3-035-001	0 - 35	180	pequeña	1	15,23 €
RDS3-060-001	0 - 60	210	grande	1	18,72 €

clink | **PINZA TRES DEDOS PREMIUM LINE**

Aleación de aluminio, antiácido y anticorrosión

referencia	∅ (mm)	l (mm)	tipo	unidades por ref.	precio
Sin nuez (A)					
RPD3-025-001	10 - 25	170	dedos forrados de PVC	1	16,21 €
RPD3-045-001	25 - 45	225	dedos forrados de corcho	1	15,22 €
Con nuez (B)					
RPS3-025-001	10 - 25	204	dedos forrados de PVC	1	21,33 €
RPS3-045-001	25 - 45	210	dedos forrados de corcho	1	24,11 €

clink | **PINZA PARA TERMÓMETROS**

Para sujetar termómetros, buretas u otros objetos de pequeño diámetro

referencia	l (mm)	tipo	unidades por ref.	precio
THCL-001-001	200	sin nuez (A)	1	9,88 €
THCS-001-001	200	con nuez (B)	1	13,58 €

clink | **ARO ABIERTO CON NUEZ**

De acero cromado

referencia	∅ (mm)	∅ _{interior} (mm)	unidades por ref.	precio
RROS-060-001	60	45	1	7,99 €
RROS-080-001	80	64	1	8,13 €
RROS-100-001	100	83	1	8,19 €
RROS-120-001	120	100	1	8,34 €

ARO ABIERTO CON NUEZ PREMIUM LINE

De hierro pintado con epoxi en polvo

referencia	∅ _{int.} (mm)	l (mm)	unidades por ref.	precio
RROP-050-001	50	120	1	15,57 €
RROP-070-001	70	130	1	16,49 €
RROP-085-001	85	140	1	16,79 €
RROP-115-001	115	160	1	20,09 €
RROP-135-001	135	175	1	23,19 €
RROP-150-001	150	195	1	24,94 €

clink

**ARO CERRADO CON NUEZ**

De fundición

referencia	∅ (mm)	unidades por ref.	precio
RTRS-050-002	50	2	7,03 €
RTRS-075-002	75	2	7,55 €
RTRS-100-002	100	2	9,62 €
RTRS-125-002	125	2	12,20 €
RTRS-150-002	150	2	14,42 €

clink

**SOPORTE PIE DE PLATO**

De fundición pintada de azul con protectores de goma. Incluye varilla de acero cromado del diámetro y altura indicados

referencia	l _{base} (mm)	w _{base} (mm)	peso base (g)	∅ _{varilla} (mm)	h _{varilla} (mm)	unidades por ref.	precio
RTSM-160-001	160	100	670	10	500	1	17,60 €
RTSM-200-001	200	125	1220	10	500	1	20,26 €
RTSM-250-001	250	160	1450	10	500	1	27,13 €
RTSM-300-001	310	200	1600	10	700	1	34,03 €

clink

**SOPORTE PIE DE PLATO**

De chapa. Incluye varilla de aluminio del diámetro y altura indicados

referencia	l _{base} (mm)	w _{base} (mm)	peso base (g)	∅ _{varilla} (mm)	h _{varilla} (mm)	unidades por ref.	precio
RTMM-175-001	175	100	475	9	450	1	12,00 €
RTMM-225-001	225	125	775	10	500	1	13,00 €
RTMM-250-001	250	150	970	10	600	1	14,00 €
RTMM-300-001	300	150	1165	10	700	1	16,00 €

clink

**SOPORTE PIE DE PLATO**

De fundición. Incluye varilla de acero cromado de altura 600 mm

referencia	l _{base} (mm)	w _{base} (mm)	peso base (g)	∅ _{varilla} (mm)	h _{varilla} (mm)	unidades por ref.	precio
RTCM-200-001	200	140	860	10	600	1	15,94 €

clink



 clink | **SOPORTE PIE DE PLATO PREMIUM LINE**

De acero recubierto con resina epoxi resistente a ácidos. Incluye varilla de aluminio del diámetro y altura indicados

referencia	l _{base} (mm)	w _{base} (mm)	peso base (g)	∅ _{varilla} (mm)	h _{varilla} (mm)	unidades por ref.	precio
RTSP-200-001	200	130	2500	10	500	1	61,52 €
RTSP-250-001	250	160	3500	12	600	1	78,49 €
RTSP-310-001	310	200	4800	12	800	1	108,86 €

 clink | **SOPORTE PIE TRÍPODE**

Pie macizo de fundición. Incluye varilla de aluminio del diámetro y altura indicados

referencia	l _{base} (mm)	peso base (g)	∅ _{varilla} (mm)	h _{varilla} (mm)	unidades por ref.	precio
TSTM-135-001	135	1700	10	600	1	17,38 €

 clink | **SOPORTE PIE TRÍPODE PREMIUM LINE**

Pie macizo de fundición. Incluye varilla de aluminio del diámetro y altura indicados. Su diseño aporta mayor estabilidad

referencia	l _{base} (mm)	peso base (g)	∅ _{varilla} (mm)	h _{varilla} (mm)	unidades por ref.	precio
TSTP-141-001	140	1800	12	600	1	106,98 €

 clink | **SOPORTE PIE EN U PREMIUM LINE**

De hierro fundido pintado con epoxi en polvo y secado al horno. Con protectores de goma. Incluye varilla de aluminio del diámetro y altura indicados

referencia	l _{base} (mm)	peso base (g)	∅ _{varilla} (mm)	h _{varilla} (mm)	unidades por ref.	precio
USSP-225-001	350	4000	12	600	1	124,21 €
USSP-295-001	480	8000	15	1000	1	211,91 €

 clink | **SOPORTE EN "H"**

Con pie macizo, 3 varillas verticales del diámetro (∅) y altura (h) indicados, 2 horizontales del diámetro (∅) y longitud (l) indicados y 6 nueces

referencia	∅ _{varilla} (mm)	h (mm)	l (mm)	w (mm)	peso base (g)	unidades por ref.	precio
HSSM-010-001	10	800	500	250	6500	1	151,99 €
HSSM-012-001	12	800	500	250	6250	1	182,01 €

 clink | **NUEZ DOBLE, TIPO FISHER**

Para varillas de 9 a 16 mm de diámetro

referencia	tipo	unidades por ref.	precio
BOSF-001-004	Fisher	4	15,53 €

NUEZ DOBLE, TIPO FISHER PREMIUM LINE

De aleación de aluminio con tornillos de acero niquelado. Para varillas hasta 16 mm de diámetro

referencia	tipo	unidades por ref.	precio
BOFP-001-001	Fisher	1	8,28 €

clink

**NUEZ DOBLE, CUADRADA**

Para varillas hasta 16 mm de diámetro

referencia	tipo	unidades por ref.	precio
BOSS-001-004	cuadrada	4	20,80 €

clink

**NUEZ DOBLE, ALTA RESISTENCIA**

Diseñada para soportar cargas elevadas. Para varillas de hasta 19 mm de diámetro

referencia	tipo	unidades por ref.	precio
BOSH-001-001	nuez doble	1	11,54 €

clink

**SOPORTE TRÍPODE CIRCULAR**

Aro de fundición y patas de acero zincado

referencia	∅ (mm)	h (mm)	unidades por ref.	precio
TRSC-175-001	125	175	1	7,03 €
TRSC-200-001	125	200	1	7,40 €

clink

**MALLA METÁLICA CON CENTRO DE ARCILLA**

No contiene amianto

referencia	∅ _{cerámica} (mm)	l (mm)	w (mm)	unidades por ref.	precio
CPLS-100-001	70	100	100	1	1,21 €
CPLS-125-001	85	125	125	1	1,56 €
CPLS-180-001	130	180	180	1	2,40 €
CPLS-200-001	147	200	200	1	2,86 €
En "pack ahorro"					
CPLS-100-020	70	100	100	20	20,16 €
CPLS-125-020	85	125	125	20	25,97 €
CPLS-180-020	130	180	180	20	40,80 €
CPLS-200-020	147	200	200	20	47,65 €

clink

NEW

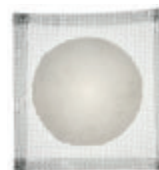

clink | **ELEVADOR DE LABORATORIO**

De aluminio



referencia	l (mm)	w (mm)	h máxima (mm)	peso máximo	dimensiones agujero	unidades por ref.	precio
JACA-100-001	100	100	140	30 kg	no tiene	1	31,61 €
JACA-150-001	150	150	280	60 kg	M8x1,25	1	45,88 €
JACA-200-001	200	200	290	60 kg	M8x1,25	1	59,37 €

clink | **ELEVADOR DE LABORATORIO, PREMIUM LINE**

De aluminio anodizado con tornillo en acero inoxidable. La capa de anodizado le otorga resistencia a la corrosión y rayadura. De gran robustez y fácil limpieza



referencia	l (mm)	w (mm)	h máxima (mm)	peso máximo	unidades por ref.	precio
JACP-120-001	120	140	240	10 kg	1	104,02 €

clink | **CORTADOR DE TUBOS DE VIDRIO**

Aleación de zinc con níquel-cromo plateado y rueda de corte de acero endurecido



referencia	tipo	unidades por ref.	precio
GTCM-030-001	para tubos de diámetro hasta 30 mm	1	12,45 €

**VARILLA DE VIDRIO PARA AGITACIÓN**

De vidrio con las puntas redondeadas



referencia	∅ (mm)	l (mm)	unidades por ref.	precio
sin cuchara (A)				
STRN-150-005	7	150	5	3,08 €
STRN-200-005	7	200	5	3,46 €
STRN-300-005	7	300	5	3,86 €
STRN-400-005	9	400	5	4,36 €
con cuchara (B)				
STRN-20S-005	6	200	5	3,43 €

**VARILLA DE PTFE PARA AGITACIÓN**

De acero recubierto de PTFE



referencia	∅ (mm)	l (mm)	unidades por ref.	precio
STRT-300-001	6	300	1	12,64 €

**VARILLA DE PP PARA AGITACIÓN CON ESPÁTULA**

Autoclavable a 121 °C



referencia	∅ (mm)	l (mm)	unidades por ref.	precio
STRP-245-012	6	245	12	27,53 €



FRASCO GRADUADO CON ROSCA ISO DE BOROSILICATO 3.3

Fabricado en vidrio borosilicato 3.3. Totalmente autoclavable a 134 °C. Rosca GL 45, según ISO 4796. Incluye anillo antigoteo y tapón de polipropileno azul

LBC



referencia	capacidad	$\varnothing_{\text{base}}$ (mm)	h (mm)	rosca	unidades por ref.	precio
LBG3-100-010	100 ml	56	100	GL 45	10	23,75 €
LBG3-250-010	250 ml	70	138	GL 45	10	28,03 €
LBG3-500-010	500 ml	86	176	GL 45	10	34,91 €
LBG3-1K0-010	1000 ml	101	225	GL 45	10	50,21 €
LBG3-2K0-001	2000 ml	135	260	GL 45	1	8,75 €

FRASCO GRADUADO CON ROSCA ISO DE BOROSILICATO 3.3, GRAN FORMATO

Fabricado en vidrio borosilicato 3.3. Totalmente autoclavable a 134 °C. Rosca GL 45, según ISO 4796. Incluye anillo antigoteo y tapón de polipropileno azul

LBC



referencia	capacidad	$\varnothing_{\text{base}}$ (mm)	h (mm)	rosca	unidades por ref.	precio
SBG3-5K0-001	5000 ml	186	330	GL 45	1	90,49 €
SBG3-10K-001	10000 ml	234	410	GL 45	1	181,07 €
SBG3-20K-001	20000 ml	299	505	GL 45	1	267,61 €

FRASCO GRADUADO CON ROSCA ISO DE BOROSILICATO 3.3, ÁMBAR

Fabricado en vidrio borosilicato 3.3 ámbar. Totalmente autoclavable a 134 °C. Rosca GL 45, según ISO 4796. Incluye anillo antigoteo y tapón de polipropileno azul

SIMAX



referencia	capacidad	$\varnothing_{\text{base}}$ (mm)	h (mm)	rosca	unidades por ref.	precio
SBGA-100-010	100 ml	56	100	GL 45	10	158,46 €
SBGA-250-010	250 ml	70	138	GL 45	10	167,74 €
SBGA-500-010	500 ml	86	176	GL 45	10	280,81 €
SBGA-1K0-010	1000 ml	101	225	GL 45	10	323,50 €
SBGA-2K0-001	2000 ml	136	260	GL 45	1	43,98 €

FRASCO GRADUADO CON ROSCA ISO GL 80

Fabricado en vidrio borosilicato 3.3. Totalmente autoclavable a 134 °C. Rosca GL 80, según ISO 4796. Incluye anillo antigoteo y tapón de polipropileno azul

SIMAX



referencia	capacidad	dimensiones (mm)	h (mm)	rosca	unidades por ref.	precio
SBS3-500-010	500 ml	94 x 94	141	GL 80	10	123,08 €
SBS3-1K0-010	1000 ml	105 x 105	187	GL 80	10	144,87 €
SBS3-2K0-001	2000 ml	115 x 115	260	GL 80	1	22,14 €
SBS3-5K0-001	5000 ml	160 x 160	357	GL 80	1	150,73 €



SIMAX

FRASCO GRADUADO CON ROSCA ISO GL 80, ÁMBAR



Fabricado en vidrio borosilicato 3.3 ámbar. Totalmente autoclavable a 134 °C. Rosca GL 80, según ISO 4796. Incluye anillo antigoteo y tapón de polipropileno azul

referencia	capacidad	dimensiones (mm)	h (mm)	rosca	unidades por ref.	precio
SBSA-500-010	500 ml	94 x 94	141	GL 80	10	425,07 €
SBSA-1K0-010	1000 ml	105 x 105	187	GL 80	10	481,42 €
SBSA-2K0-001	2000 ml	115 x 115	260	GL 80	1	52,95 €
SBSA-5K0-001	5000 ml	160 x 160	357	GL 80	1	283,93 €

SIMAX

ACCESORIOS PARA FRASCOS DE LABORATORIO CON ROSCA ISO



Tapón y anillo de vertido de distintos colores para una mejor identificación de las muestras. El tapón y anillo de vertido fabricados en PP tienen una resistencia térmica hasta 134 °C. El tapón de PBTB con junta de silicona revestida en PTFE y el anillo de vertido de ETFE pueden ser utilizados hasta 200 °C y tienen una mayor resistencia química que el PP

referencia	rosca	material	descripción	unidades por ref.	precio
SBGP-A01-010	GL 45	PP	tapón azul	10	10,97 €
SBGP-A02-005	GL 45	PBTB/PTFE	tapón rojo	5	45,10 €
SBGP-A05-010	GL 80	PP	tapón azul	10	25,30 €
SBGP-A03-010	GL 45	PP	anillo de vertido azul	10	5,05 €
SBGP-A04-005	GL 45	ETFE	anillo de vertido rojo	5	9,53 €
SBGP-A06-010	GL 80	PP	anillo de vertido azul	10	5,05 €
SBGP-A07-010	GL 45	PP	tapón verde	10	11,09 €
SBGP-A08-010	GL 45	PP	tapón naranja	10	11,09 €
SBGP-A09-010	GL 45	PP	tapón amarillo	10	11,09 €
SBGP-A10-010	GL 45	PP	anillo de vertido color claro	10	3,99 €



LBG

TARRO DE VIDRIO CON TAPA BAYONETA

De vidrio neutro LBG N. Tapa de color blanco

referencia	capacidad	∅ (mm)	h (mm)	rosca	unidades por ref.	precio
TRTN-100-060	100 ml	46	96	TO43	60	46,96 €
TRTN-450-030	450 ml	67	169	TO63	30	36,32 €
TRTN-720-020	720 ml	82	173	TO77	20	26,46 €
TRTN-950-016	950 ml	93	178	TO77	16	26,59 €



astik's

FRASCO DE PTFE BOCA ANCHA



Con tapón roscado (incluido). Químicamente inerte y térmicamente estable entre -200 °C y +280 °C

referencia	capacidad	∅ (mm)	h (mm)	∅ boca (mm)	unidades por ref.	precio
FRAT-025-001	25 ml	33	61	19	1	41,60 €
FRAT-100-001	100 ml	52	88	35	1	66,88 €
FRAT-250-001	250 ml	67	115	42	1	93,26 €



TARRO DE HDPE BOCA ANCHA ("DUQUESAS")

Con tapa de color negro y obturador

referencia	capacidad	Ø (mm)	h (mm)	Ø _{boca} (mm)	unidades por ref.	precio
TROP-060-010	60 ml	57	45	46	10	6,75 €
TROP-125-010	125 ml	59	70	46	10	6,74 €
TROP-250-010	250 ml	67	98	62	10	9,21 €
TROP-500-010	500 ml	80	132	62	10	12,29 €
TROP-750-005	750 ml	99	127	86	5	8,66 €
TROP-1K0-005	1000 ml	102	151	86	5	8,93 €
TROP-2K0-001	2000 ml	118	227	86	1	3,71 €
En "pack ahorro"						
TROP-060-500	60 ml	57	45	46	500	270,30 €
TROP-125-300	125 ml	59	70	46	300	168,36 €
TROP-250-280	250 ml	67	98	62	280	219,20 €
TROP-500-150	500 ml	80	132	62	150	153,75 €
TROP-750-112	750 ml	99	127	86	112	164,79 €
TROP-1K0-120	1000 ml	102	151	86	120	178,50 €
TROP-2K0-064	2000 ml	118	227	86	64	202,20 €

astik's

**TARRO DE HDPE BOCA ANCHA ("DUQUESAS") ASÉPTICO EN BOLSA UNITARIA**

Retractilado. Con tapa de color negro y obturador

referencia	capacidad	Ø (mm)	h (mm)	Ø _{boca} (mm)	unidades por ref.	precio
TRAP-060-500	60 ml	57	45	46	500	554,87 €
TRAP-125-300	125 ml	59	70	46	300	341,01 €
TRAP-250-280	250 ml	67	98	62	280	360,21 €
TRAP-500-150	500 ml	80	132	62	150	224,01 €
TRAP-750-112	750 ml	99	127	86	112	253,32 €
TRAP-1K0-120	1000 ml	102	151	86	120	247,10 €

astik's

**TARRO DE HDPE BOCA ANCHA ("DUQUESAS") OPACO**

Los tarros y las tapas son de color blanco opaco. Incluyen obturador

referencia	capacidad	Ø (mm)	h (mm)	Ø _{boca} (mm)	unidades por ref.	precio
TRWP-060-010	60 ml	57	45	46	10	5,63 €
TRWP-125-010	125 ml	59	70	46	10	6,19 €
TRWP-250-010	250 ml	67	98	62	10	8,72 €
TRWP-500-010	500 ml	80	132	62	10	11,35 €
TRWP-750-005	750 ml	99	127	85	5	12,03 €
TRWP-1K0-005	1000 ml	102	151	86	5	8,11 €

astik's



astik's

**TARRO CON TAPA PRECINTABLE**

Con tapa de rosca de HDPE muy hermética y precintable. Cuerpo de PP. Cuerpo y tapa de color blanco. Particularmente adecuado para el muestreo, almacenaje y transporte de muestras sólidas



referencia	capacidad	∅ (mm)	h (mm)	unidades por ref.	precio
TRPP-050-020	50 ml	35	50	20	14,32 €
TRPP-100-020	100 ml	50	60	20	15,45 €
TRPP-250-020	250 ml	65	85	20	29,22 €
TRPP-500-005	500 ml	90	110	5	11,24 €
TRPP-1K0-005	1000 ml	110	120	5	18,29 €

**FRASCO TRANSPARENTE PARA REACTIVOS BOCA ESTRECHA CON TAPÓN DE PE**

Fabricado en vidrio borosilicato 3.3 de calidad superior



referencia	capacidad	∅ (mm)	h (mm)	esmerilado	unidades por ref.	precio
RBG1-250-001	250 ml	71,5	129	19/26	1	8,89 €
RBG1-500-001	500 ml	102,2	180	24/29	1	11,33 €
RBG1-1K0-001	1000 ml	98,7	230	29/32	1	16,60 €
RBG1-2K0-001	2000 ml	136	265	29/32	1	38,66 €
En "pack ahorro"						
RBG1-250-010	250 ml	71,5	129	19/26	10	80,01 €
RBG1-500-010	500 ml	102,2	180	24/29	10	101,97 €
RBG1-1K0-010	1000 ml	98,7	230	29/32	10	149,40 €

**FRASCO ÁMBAR PARA REACTIVOS BOCA ESTRECHA CON TAPÓN DE PE**

Fabricado en vidrio borosilicato 3.3 de calidad superior



referencia	capacidad	∅ (mm)	h (mm)	esmerilado	unidades por ref.	precio
RBG2-250-001	250 ml	71,5	129	19/26	1	15,59 €
RBG2-500-001	500 ml	102,2	180	24/29	1	25,46 €
RBG2-1K0-001	1000 ml	98,7	230	29/32	1	35,97 €
RBG2-2K0-001	2000 ml	136	265	29/32	1	80,07 €
En "pack ahorro"						
RBG2-250-010	250 ml	71,5	129	19/26	10	140,31 €
RBG2-500-010	500 ml	102,2	180	24/29	10	229,14 €
RBG2-1K0-010	1000 ml	98,7	230	29/32	10	323,73 €

LBG

**FRASCO TRANSPARENTE PARA REACTIVOS, BOCA ESTRECHA CON TAPÓN DE VIDRIO**

Fabricado de vidrio de borosilicato. Con tapón esmerilado de vidrio



referencia	capacidad	∅ (mm)	h (mm)	esmerilado	unidades por ref.	precio
RB01-060-012	60 ml	46	85	21/20	12	41,31 €
RB01-125-012	125 ml	57	110	21/20	12	47,94 €
RB01-250-012	250 ml	70	135	24/20	12	55,08 €
RB01-500-008	500 ml	85	172	29/25	8	49,32 €
RB01-1K0-006	1000 ml	106	202	31/30	6	53,19 €

53,19 €

LBG

**FRASCO ÁMBAR PARA REACTIVOS, BOCA ESTRECHA CON TAPÓN DE VIDRIO**

Fabricado de vidrio de borosilicato. Con tapón esmerilado de vidrio

referencia	capacidad	Ø (mm)	h (mm)	esmerilado	unidades por ref.	precio
RB02-060-012	60 ml	46	85	21/20	12	47,10 €
RB02-125-012	125 ml	57	110	21/20	12	54,25 €
RB02-250-012	250 ml	70	135	24/20	12	65,25 €
RB02-500-008	500 ml	85	172	29/25	8	66,75 €
RB02-1K0-006	1000 ml	106	202	31/30	6	75,75 €



LBG

**FRASCO TRANSPARENTE PARA REACTIVOS, BOCA ANCHA CON TAPÓN DE VIDRIO**

Fabricado de vidrio de borosilicato. Con tapón esmerilado de vidrio

referencia	capacidad	Ø (mm)	h (mm)	esmerilado	unidades por ref.	precio
RB03-060-012	60 ml	46	80	28/20	12	44,35 €
RB03-125-012	125 ml	57	108	36/20	12	51,00 €
RB03-250-012	250 ml	70	130	42/20	12	58,00 €
RB03-500-008	500 ml	85	165	50/25	8	50,00 €
RB03-1K0-006	1000 ml	106	188	55/30	6	57,50 €



LBG

**FRASCO ÁMBAR PARA REACTIVOS, BOCA ANCHA CON TAPÓN DE VIDRIO**

Fabricado de vidrio de borosilicato. Con tapón esmerilado de vidrio

referencia	capacidad	Ø (mm)	h (mm)	esmerilado	unidades por ref.	precio
RB04-060-012	60 ml	46	80	28/20	12	40,50 €
RB04-125-012	125 ml	57	108	36/20	12	63,00 €
RB04-250-012	250 ml	70	130	42/20	12	75,00 €
RB04-500-008	500 ml	85	165	50/25	8	74,00 €
RB04-1K0-006	1000 ml	106	188	55/30	6	87,25 €



LBG

**FRASCO DE VIDRIO TRANSPARENTE**

Fabricado en vidrio sodocálcico tipo III según USP. Utiliza tapón de rosca PP28 (no incluido)

referencia	capacidad	Ø (mm)	h (mm)	rosca	unidades por ref.	precio
FRAN-030-156	30 ml	35	67	PP28	156	43,98 €
FRAN-060-127	60 ml	38,6	94	PP28	127	38,18 €
FRAN-125-104	125 ml	49	114,4	PP28	104	39,21 €
FRAN-250-060	250 ml	61,7	142,9	PP28	60	34,63 €
FRAN-500-035	500 ml	76,8	176,8	PP28	35	49,27 €
FRAN-1K0-020	1000 ml	97,5	215,6	PP28	20	41,87 €





LBC

FRASCO DE VIDRIO ÁMBAR

Fabricado en vidrio sodocálcico tipo III según USP. Utiliza tapón de rosca PP28 (no incluido)

referencia	capacidad	∅ (mm)	h (mm)	rosca	unidades por ref.	precio
FRAA-030-156	30 ml	35	67	PP28	156	40,65 €
FRAA-060-160	60 ml	38,6	94	PP28	160	43,33 €
FRAA-125-104	125 ml	49	114,4	PP28	104	30,94 €
FRAA-250-060	250 ml	61,7	142,9	PP28	60	28,51 €
FRAA-500-035	500 ml	76,8	176,8	PP28	35	46,45 €
FRAA-1K0-020	1000 ml	97,5	215,6	PP28	20	42,33 €

astik's

FRASCO DE PET TRANSPARENTE

Utiliza tapón de rosca PP28 (no incluido)



referencia	capacidad	∅ (mm)	h (mm)	rosca	unidades por ref.	precio
FPET-060-078	60 ml	38	96	PP28	78	28,80 €
FPET-125-209	125 ml	48	115	PP28	209	96,11 €
FPET-250-138	250 ml	58	148	PP28	138	96,18 €
FPET-500-095	500 ml	70	178	PP28	95	74,15 €

astik's

FRASCO DE PET ÁMBAR

Utiliza tapón de rosca PP28 (no incluido)



referencia	capacidad	∅ (mm)	h (mm)	rosca	unidades por ref.	precio
FPTA-060-078	60 ml	38	96	PP28	78	28,80 €
FPTA-125-209	125 ml	48	115	PP28	209	96,12 €
FPTA-250-138	250 ml	58	148	PP28	138	96,18 €
FPTA-500-095	500 ml	70	178	PP28	95	74,15 €

astik's

TARRO DE PET BOCA ANCHA

Con tapa de polipropileno negra



referencia	capacidad	∅ (mm)	h (mm)	∅ _{boca} (mm)	rosca	unidades por ref.	precio
TPET-100-010	100 ml	72	39	64,1	D70	10	6,35 €
TPET-250-010	250 ml	72	77,5	64,1	D70	10	7,28 €
TPET-500-010	500 ml	104	77,7	92,9	D100	10	15,11 €
TPET-1K0-010	1000 ml	104	138,7	92,9	D100	10	18,00 €

astik's

TAPÓN CON GOTERO DE ROSCA PP28

Tapón de rosca con obturador-gotero. El orificio del obturador es de 3 mm de diámetro. Para los frascos de vidrio de referencia FRAN y FRAA

referencia	rosca	color	unidades por ref.	precio
TP28-201-020	PP28	blanco	20	4,05 €



FRASCO DE HDPE CUELLO PP28

Utiliza tapón de rosca PP28 (no incluido). Atención: para los frascos FRIP-030-010 solo van bien los tapones TP28-X01-020

referencia	capacidad	Ø (mm)	h (mm)	Ø _{boca} (mm)	unidades por ref.	precio
FRIP-030-010	30 ml	36	86	20	10	2,65 €
FRIP-050-010	50 ml	35	90	20	10	4,97 €
FRIP-100-010	100 ml	40	105	20	10	4,97 €
FRIP-250-010	250 ml	58	158	20	10	5,62 €
FRIP-500-010	500 ml	70	158	20	10	7,27 €
FRIP-1K0-005	1000 ml	90	213	20	5	5,10 €
En "pack ahorro"						
FRIP-030-1K0	30 ml	36	86	20	1000	206,88 €
FRIP-050-800	50 ml	35	90	20	800	307,80 €
FRIP-100-400	100 ml	40	105	20	400	153,88 €
FRIP-250-510	250 ml	58	158	20	510	219,30 €
FRIP-500-189	500 ml	70	158	20	189	127,25 €
FRIP-1K0-076	1000 ml	90	213	20	76	54,78 €

astik's



TAPÓN DE ROSCA PP28 DE POLIETILENO

Para los frascos de vidrio de referencia FRAN y FRAA, los de PET de referencia FPET y FPTA y los de HDPE de referencia FRIP. Atención: para los frascos FRIP-030-010 solo van bien los tapones TP28-X01-020

referencia	rosca	color	unidades por ref.	precio
TP28-001-020	PP28	blanco	20	3,87 €
TP28-002-020	PP28	negro	20	3,87 €
TP28-003-020	PP28	amarillo	20	3,87 €
TP28-004-020	PP28	azul	20	3,87 €
TP28-005-020	PP28	rojo	20	3,87 €
TP28-007-020	PP28	naranja	20	3,87 €
TP28-X01-020	PP28	blanco	20	4,03 €
En "pack ahorro" de 2000 unidades				
TP28-001-2K0	PP28	blanco	2000	265,46 €

astik's



TAPÓN DE ROSCA PP28 DE POLIPROPILENO

Con precinto translúcido en HDPE. Para los frascos de vidrio de referencia FRAN y FRAA, los de PET de referencia FPET y FPTA y los de HDPE de referencia FRIP. Atención: para los frascos FRIP-030-010 solo van bien los tapones TP28-X01-020

referencia	rosca	color	unidades por ref.	precio
TP28-A01-020	PP28	blanco	20	4,95 €
En "pack ahorro" de 2000 unidades				
TP28-A01-2K0	PP28	blanco	2000	364,08 €

astik's



astik's

TAPÓN CUENTAGOTAS DE ROSCA PP28

Tapón cuentagotas de polietileno con precinto, tetina de silicona y tubo de vidrio. Para convertir en cuentagotas los frascos de vidrio de referencia FRAN y FRAA, y los frascos en PET de referencia FPET y FPTA y los de HDPE de referencia FRIP



referencia	rosca	tipo	unidades por ref.	precio
CG28-S30-010	PP28	para botellas de 30 ml	10	5,30 €
CG28-S60-010	PP28	para botellas de 60 ml	10	5,30 €
CG28-S12-010	PP28	para botellas de 125 ml	10	5,30 €

LBC

FRASCO DE VIDRIO BOCA ESTRECHA, DIN-18

Frasco fabricado en vidrio sodocálcico tipo III según USP. Utiliza tapón de rosca DIN-18 (no incluido)

USP
Type III

referencia	capacidad	∅ (mm)	h (mm)	rosca	unidades por ref.	precio
FRGN-010-192	10 ml	25	58	DIN-18	192	23,00 €
FRGN-030-110	30 ml	33	79	DIN-18	110	19,31 €
FRGN-050-088	50 ml	37	92	DIN-18	88	19,82 €
FRGN-100-070	100 ml	44	112	DIN-18	70	20,82 €



LBC

FRASCO DE VIDRIO ÁMBAR DE ROSCA DIN-18

Frasco fabricado en vidrio sodocálcico tipo III según USP. Utiliza tapón de rosca DIN-18 (no incluido)

USP
Type III

referencia	capacidad	∅ (mm)	h (mm)	rosca	unidades por ref.	precio
FRGA-005-255	5 ml	22	50	DIN-18	255	30,08 €
FRGA-010-192	10 ml	25	58	DIN-18	192	27,18 €
FRGA-015-156	15 ml	28	65	DIN-18	156	25,05 €
FRGA-020-156	20 ml	29	71	DIN-18	156	25,80 €
FRGA-030-110	30 ml	33	79	DIN-18	110	21,01 €
FRGA-050-088	50 ml	37	92	DIN-18	88	21,57 €
FRGA-100-070	100 ml	44	112	DIN-18	70	19,83 €



LBC

FRASCO DE VIDRIO AZUL DE ROSCA DIN-18

Frasco fabricado en vidrio sodocálcico tipo III según USP. Utiliza tapón de rosca DIN-18 (no incluido)

USP
Type III

referencia	capacidad	∅ (mm)	h (mm)	rosca	unidades por ref.	precio
FRGB-010-192	10 ml	25	58	DIN-18	192	29,99 €
FRGB-030-110	30 ml	33	79	DIN-18	110	27,26 €
FRGB-050-088	50 ml	37	92	DIN-18	88	26,17 €
FRGB-100-070	100 ml	44	112	DIN-18	70	32,10 €



LBC

FRASCO DE VIDRIO VERDE DE ROSCA DIN-18

Frasco fabricado en vidrio sodocálcico tipo III según USP. Utiliza tapón de rosca DIN-18 (no incluido)

USP
Type III

referencia	capacidad	∅ (mm)	h (mm)	rosca	unidades por ref.	precio
FRGG-010-192	10 ml	25	58	DIN-18	192	29,99 €
FRGG-030-110	30 ml	33	79	DIN-18	110	27,26 €
FRGG-050-088	50 ml	37	92	DIN-18	88	26,17 €
FRGG-100-070	100 ml	44	112	DIN-18	70	32,10 €



TAPÓN CUENTAGOTAS DE ROSCA DIN-18

astik's

Tapón cuentagotas de polipropileno con precinto, tetina de silicona y tubo de vidrio. Para convertir en cuentagotas los frascos de vidrio de referencia FRGA, FRGN, FRGB y FRGG

referencia	rosca	tipo	unidades por ref.	precio
CG18-005-020	DIN-18	para botellas de 5 ml, blanco	20	7,22 €
CG18-010-020	DIN-18	para botellas de 10 ml, blanco	20	7,50 €
CG18-015-020	DIN-18	para botellas de 15 ml, blanco	20	7,22 €
CG18-020-020	DIN-18	para botellas de 20 ml, blanco	20	7,36 €
CG18-030-020	DIN-18	para botellas de 30 ml, blanco	20	7,77 €
CG18-050-020	DIN-18	para botellas de 50 ml, blanco	20	7,58 €
CG18-100-020	DIN-18	para botellas de 100 ml, blanco	20	7,22 €
CG18-B05-020	DIN-18	para botellas de 5 ml, negro	20	8,10 €
CG18-B10-020	DIN-18	para botellas de 10 ml, negro	20	7,22 €
CG18-B15-020	DIN-18	para botellas de 15 ml, negro	20	7,22 €
CG18-B20-020	DIN-18	para botellas de 20 ml, negro	20	7,30 €
CG18-B30-020	DIN-18	para botellas de 30 ml, negro	20	7,22 €
CG18-B50-020	DIN-18	para botellas de 50 ml, negro	20	7,22 €
CG18-10B-020	DIN-18	para botellas de 100 ml, negro	20	7,22 €



TAPÓN CUENTAGOTAS GRADUADO DE ROSCA DIN-18

astik's

Tapón cuentagotas de polipropileno con precinto, tetina de silicona y tubo de vidrio. Con impresión de graduación, resistente a soluciones ácidas y alcalinas. Para convertir en cuentagotas los frascos de vidrio de referencia FRGA, FRGN, FRGB y FRGG

referencia	rosca	tipo	unidades por ref.	precio
GC18-005-020	DIN-18	para botellas de 5 ml, blanco	20	8,34 €
GC18-010-020	DIN-18	para botellas de 10 ml, blanco	20	7,55 €
GC18-015-020	DIN-18	para botellas de 15 ml, blanco	20	8,24 €
GC18-020-020	DIN-18	para botellas de 20 ml, blanco	20	8,08 €
GC18-030-020	DIN-18	para botellas de 30 ml, blanco	20	8,36 €
GC18-050-020	DIN-18	para botellas de 50 ml, blanco	20	8,24 €
GC18-100-020	DIN-18	para botellas de 100 ml, blanco	20	8,38 €
GC18-B05-020	DIN-18	para botellas de 5 ml, negro	20	8,24 €
GC18-B10-020	DIN-18	para botellas de 10 ml, negro	20	7,55 €
GC18-B15-020	DIN-18	para botellas de 15 ml, negro	20	8,34 €
GC18-B20-020	DIN-18	para botellas de 20 ml, negro	20	8,36 €
GC18-B30-020	DIN-18	para botellas de 30 ml, negro	20	8,12 €
GC18-B50-020	DIN-18	para botellas de 50 ml, negro	20	7,55 €
GC18-10B-020	DIN-18	para botellas de 100 ml, negro	20	8,38 €



astik's

TAPÓN CON GOTERO DE ROSCA DIN-18

Tapón de rosca de polietileno con obturador-gotero. El orificio del obturador es de 4 mm de diámetro. Para los frascos de vidrio de referencia FRGN, FRGA, FRGB y FRGG



referencia	rosca	color	unidades por ref.	precio
TP18-001-020	DIN-18	blanco	20	3,98 €
TP18-002-020	DIN-18	negro	20	3,98 €
En "pack ahorro"				
TP18-001-1K0	DIN-18	blanco	1000	163,20 €
TP18-002-1K0	DIN-18	negro	1000	163,20 €

astik's

TAPÓN DE ROSCA DIN-18

Tapón de rosca de polietileno. Para los frascos de vidrio de referencia FRGN, FRGA, FRGB y FRGG



referencia	rosca	color	unidades por ref.	precio
TP18-201-020	DIN-18	negro	20	3,77 €
TP18-202-020	DIN-18	blanco	20	3,77 €
En "pack ahorro"				
TP18-201-1K0	DIN-18	negro	1000	147,90 €
TP18-202-1K0	DIN-18	blanco	1000	147,90 €

astik's

FRASCO DE HDPE CUELLO ANCHO

Utiliza tapón de rosca D34 (no incluido)



referencia	capacidad	Ø (mm)	h (mm)	Ø _{boca} (mm)	unidades por ref.	precio
FRAP-125-010	125 ml	48	113	34	10	5,44 €
FRAP-250-010	250 ml	58	158	34	10	6,20 €
FRAP-500-010	500 ml	74	166,5	34	10	7,99 €
FRAP-1K0-005	1000 ml	90	210,5	34	5	5,68 €
En "pack ahorro"						
FRAP-125-350	125 ml	48	113	34	350	149,74 €
FRAP-250-333	250 ml	58	158	34	333	160,08 €
FRAP-500-180	500 ml	74	166,5	34	180	113,10 €
FRAP-1K0-112	1000 ml	90	210,5	34	112	99,80 €

astik's

FRASCO REDONDO Y VAPORIZADOR DE HDPE

Cuerpo y vaporizador de HPDE



referencia	capacidad	Ø (mm)	h (mm)	Ø _{boca} (mm)	unidades por ref.	precio
FVAP-1K0-001	1000 ml	90	271	22,5	1	5,07 €

TAPÓN DE ROSCA PRECINTABLE D34 DE POLIETILENO

Para los frascos de cuello ancho de referencia FRAP y FRBP

referencia	rosca	color	unidades por ref.	precio
TP34-301-010	D34	blanco	10	2,23 €
TP34-302-010	D34	negro	10	2,21 €
TP34-304-010	D34	azul	10	2,18 €
TP34-305-010	D34	rojo	10	2,16 €
TP34-306-010	D34	verde	10	2,23 €
En "pack ahorro"				
TP34-301-900	D34	blanco	900	167,54 €

astik's

**FRASCO DE HDPE CUELLO ANCHO PARA PRODUCTOS FOTOSENSIBLES**

De color negro. Utiliza tapón de rosca D34 (no incluido)

referencia	capacidad	Ø (mm)	h (mm)	Ø _{boca} (mm)	unidades por ref.	precio
FRBP-125-010	125 ml	48	113	34	10	5,34 €
FRBP-250-010	250 ml	58	158	34	10	6,07 €
FRBP-500-010	500 ml	74	166,5	34	10	7,85 €
FRBP-1K0-005	1000 ml	90	210,5	34	5	5,58 €
En "pack ahorro"						
FRBP-125-350	125 ml	48	113	34	350	159,01 €
FRBP-250-350	250 ml	58	158	34	350	180,27 €
FRBP-500-180	500 ml	74	166,5	34	180	120,03 €
FRBP-1K0-112	1000 ml	90	210,5	34	112	103,71 €

astik's

**FRASCO REDONDO DE LDPE CON VAPORIZADOR DE HDPE**

Cuerpo de LDPE y vaporizador de HDPE. Cabezal con bloqueo ON-OFF

referencia	capacidad	Ø (mm)	h (mm)	Ø _{boca} (mm)	unidades por ref.	precio
FVAP-500-001	500 ml	72	215	22	1	4,88 €
FVAP-900-001	900 ml	80	270	22	1	4,88 €

astik's



Los productos identificados con este símbolo son aptos para uso alimentario y Labbox así lo certifica. Cumplen la normativa más reciente de la UE sobre materiales en contacto con alimentos, y de la FDA sobre materias primas.

astik's

CÁNULAS CON ROSCA 24/410 DE POLIETILENO

Para usar como cuentagotas los frascos de cuello estrecho



referencia	rosca	color	unidades por ref.	precio
CA24-001-010	24/410	blanco	10	2,04 €
CA24-002-010	24/410	azul	10	2,50 €
CA24-003-010	24/410	rojo	10	2,50 €
En "pack ahorro"				
CA24-001-1K7	24/410	blanco	1700	199,00 €

astik's

FRASCO CUENTAGOTAS DE LDPE

Fabricado en LDPE translúcido, con tapón de rosca blanco de PP y punta dosificadora de LDPE. Permite una dosificación fiable y reproducible de líquidos. Perfectamente estanco. Apto para la mayoría de aplicaciones de biotecnología, diagnóstico y farmacia



referencia	capacidad	∅ (mm)	h (mm)	unidades por ref.	precio
DROP-004-050	4 ml	13,70	48,70	50	23,10 €
DROP-008-050	8 ml	17,20	54,60	50	25,70 €
DROP-015-050	15 ml	25,00	56,40	50	30,75 €
DROP-030-050	30 ml	25,10	80,50	50	45,90 €

astik's

FRASCO DE PP REDONDO GRADUADO CUELLO ANCHO

Autoclavable a 121 °C. Rosca normalizada según DIN 13316 y 168



referencia	capacidad	graduación	∅ (mm)	h (mm)	rosca	unidades por ref.	precio
FRKP-050-010	50 ml	10 ml	38	88	GL 32	10	16,03 €
FRKP-100-010	100 ml	20 ml	48	105	GL 32	10	17,47 €
FRKP-250-010	250 ml	25 ml	60	140	GL 45	10	24,97 €
FRKP-500-005	500 ml	100 ml	75	170	GL 45	5	13,77 €
FRKP-1K0-005	1000 ml	100 ml	95	206	GL 63	5	24,81 €
FRKP-2K0-001	2000 ml	100 ml	120	252	GL 63	1	7,70 €
En "pack ahorro"							
FRKP-050-100	50 ml	10 ml	38	88	GL 32	100	137,70 €
FRKP-100-100	100 ml	20 ml	48	105	GL 32	100	147,90 €
FRKP-250-050	250 ml	25 ml	60	140	GL 45	50	106,08 €
FRKP-500-025	500 ml	100 ml	75	170	GL 45	25	58,14 €
FRKP-1K0-017	1000 ml	100 ml	95	206	GL 63	17	71,40 €
FRKP-2K0-015	2000 ml	100 ml	120	252	GL 63	15	97,92 €

FRASCO REDONDO DE HDPE CUELLO ESTRECHO

Botella rígida y translúcida de polietileno de alta densidad (HDPE) fabricado a partir de resinas vírgenes de grado médico. Incluye: tapón de rosca de polipropileno (PP). Cierre hermético. Ideal para el almacenamiento y el transporte de líquidos. Apto para almacenamiento en el congelador a -100 °C

astilK's



referencia	capacidad	Ø _{boca} (mm)	Ø (mm)	h (mm)	unidades por ref.	precio
BBNN-004-012	4 ml	13	16	41	12	2,09 €
BBNN-008-012	8 ml	20	25	44	12	2,22 €
BBNN-015-012	15 ml	20	25	58	12	2,58 €
BBNN-030-012	30 ml	20	36	62	12	3,31 €
BBNN-060-012	60 ml	20	40,5	85	12	3,55 €
BBNN-125-012	125 ml	24	51	99	12	4,72 €
BBNN-250-012	250 ml	24	61	133	12	7,54 €
BBNN-500-012	500 ml	24	73	170	12	10,47 €
BBNN-1K0-006	1000 ml	38	92	216	6	9,03 €

FRASCO REDONDO DE HDPE CUELLO ANCHO

Botella rígida y translúcida de polietileno de alta densidad (HDPE) fabricado a partir de resinas vírgenes de grado médico. Incluye: tapón de rosca de polipropileno (PP). Cierre hermético. Su amplia abertura permite un fácil llenado de muestras sólidas y líquidos. Apto para almacenamiento en el congelador a -100 °C

astilK's



referencia	capacidad	Ø _{boca} (mm)	Ø (mm)	h (mm)	unidades por ref.	precio
BBWN-030-012	30 ml	28	36,5	62,5	12	4,01 €
BBWN-060-012	60 ml	28	38,5	85	12	4,60 €
BBWN-125-012	125 ml	38	50,5	99	12	5,71 €
BBWN-250-012	250 ml	43	61,5	133	12	8,91 €
BBWN-500-012	500 ml	53	82,5	170	12	13,46 €
BBWN-1K0-006	1000 ml	63	91,5	199	6	13,05 €

FRASCO REDONDO DE HDPE CUELLO ESTRECHO, ÁMBAR

Botella rígida y ámbar de polietileno de alta densidad (HDPE) fabricado a partir de resinas vírgenes de grado médico. Incluye: tapón de rosca de polipropileno (PP). Cierre hermético. Ideal para el almacenamiento y el transporte de líquidos. Apto para almacenamiento en el congelador a -100 °C. Reduce la transmisión de luz UV para proteger sustancias sensibles a la luz

astilK's



referencia	capacidad	Ø _{boca} (mm)	Ø (mm)	h (mm)	unidades por ref.	precio
BBNA-004-012	4 ml	13	16	41	12	2,73 €
BBNA-008-012	8 ml	20	25	44	12	2,83 €
BBNA-015-012	15 ml	20	25	58	12	3,35 €
BBNA-030-012	30 ml	20	36	62	12	4,29 €
BBNA-060-012	60 ml	20	40,5	85	12	4,62 €
BBNA-125-012	125 ml	24	51	99	12	5,58 €
BBNA-250-012	250 ml	24	61	133	12	8,82 €
BBNA-500-012	500 ml	24	73	170	12	12,15 €
BBNA-1K0-006	1000 ml	38	92	216	6	11,76 €

astik's

**FRASCO REDONDO DE HDPE CUELLO ANCHO, ÁMBAR**

Botella rígida y ámbar de polietileno de alta densidad (HDPE) fabricado a partir de resinas vírgenes de grado médico. Incluye: tapón de rosca de polipropileno (PP). Cierre hermético. Su amplia abertura permite un fácil llenado de muestras sólidas y líquidas. Apto para almacenamiento en el congelador a -100 °C. Reduce la transmisión de luz UV para proteger sustancias sensibles a la luz



referencia	capacidad	∅ _{int. boca} (mm)	∅ (mm)	h (mm)	unidades por ref.	precio
BBWA-030-012	30 ml	21	36,5	62,5	12	5,81 €
BBWA-060-012	60 ml	21,1	38,5	85	12	5,84 €
BBWA-125-012	125 ml	28,3	50,5	99	12	7,35 €
BBWA-250-012	250 ml	32,8	61,5	133	12	11,34 €
BBWA-500-012	500 ml	44	82,5	170	12	15,47 €
BBWA-1K0-006	1000 ml	51,9	91,5	199	6	14,57 €

clink

**FRASCO DE ALUMINIO**

Monobloc. Fabricado en aluminio puro (min. 99,5%) sin tratamiento de acabados estéticos externos. Especialmente adecuado para envasado, almacenamiento y transporte de sustancias como: aceites esenciales, químicos aromáticos, bases de perfume, aromas alimentarios, pesticidas o productos fotosensibles. Acabado en mate. Incluye obturador antigoteo interior de HDPE y tapón de seguridad de polipropileno blanco. Disponible con o sin revestimiento interior en resina epoxi (apta para contacto directo con alimentos). Con homologación UN



referencia	capacidad nominal	capacidad máxima	∅ x h (mm)	∅ _{boca} (mm)	revestimiento interior	unidades por ref.	precio
BALN-100-005	100 ml	160 ml	50 x 116	24	no	5	13,77 €
BALN-250-005	250 ml	280 ml	50 x 154	24	no	5	18,66 €
BALN-500-005	500 ml	600 ml	74 x 190	28	no	5	24,88 €
BALN-1K0-005	1000 ml	1200 ml	89 x 247	28	no	5	35,69 €
Apto para alimentos							
BALN-10R-005	100 ml	160 ml	50 x 116	24	si	5	16,83 €
BALN-25R-005	250 ml	280 ml	50 x 154	24	sí	5	22,33 €
BALN-50R-005	500 ml	600 ml	74 x 190	28	sí	5	28,54 €
BALN-1R0-005	1000 ml	1200 ml	89 x 247	28	sí	5	39,34 €

astik's

FRASCO RECTANGULAR DE HDPE

Botella rígida y translúcida de polietileno de alta densidad (HDPE) fabricado a partir de resinas vírgenes de grado médico. Incluye: tapón de rosca de polipropileno (PP). Cierre hermético. Su diseño optimiza el almacenamiento y transporte de muestras sólidas y líquidas. Apto para almacenamiento en el congelador a -100 °C



referencia	capacidad	l (mm)	w (mm)	h (mm)	∅ _{boca} (mm)	unidades por ref.	precio
BBRN-125-012	125 ml	60	39,4	97,3	21,1	12	15,11 €
BBRN-250-012	250 ml	75,5	54	112	28,8	12	24,63 €
BBRN-500-012	500 ml	100	64,7	140,6	38	12	37,22 €
BBRN-1K0-006	1000 ml	125,2	70,2	175	43,7	6	39,63 €
BBRN-2K0-004	2000 ml	150	97	240	52,3	4	42,59 €

FRASCO RECTANGULAR DE HDPE, ÁMBAR

Botella rígida y ámbar de polietileno de alta densidad (HDPE) fabricado a partir de resinas vírgenes de grado médico. Incluye: tapón de rosca de polipropileno (PP). Cierre hermético. Su diseño optimiza su almacenaje y transporte de muestras sólidas y líquidas. Apto para almacenamiento en el congelador a -100 °C. Reduce la transmisión de luz UV para proteger sustancias sensibles a la luz

referencia	capacidad	l (mm)	w (mm)	h (mm)	∅ _{boca} (mm)	unidades por ref.	precio
BBRA-125-012	125 ml	60	39,4	97,3	21,1	12	20,35 €
BBRA-250-012	250 ml	75,5	54	112	28,8	12	31,06 €
BBRA-500-012	500 ml	100	64,7	140,6	38	12	46,59 €
BBRA-1K0-006	1000 ml	125,2	70,2	175	43,7	6	49,48 €
BBRA-2K0-004	2000 ml	150	97	240	52,3	4	52,48 €

astik's



BOTELLA CUENTAGOTAS

Fabricada en LDPE con tapón en PP unido. Liberación del líquido gota a gota. Graduados y a prueba de fugas

referencia	capacidad	∅ (mm)	h (mm)	∅ _{boca} (mm)	unidades por ref.	precio
DDBP-030-012	30 ml	36,4	40	14,02	12	26,94 €
DDBP-060-012	60 ml	40,11	61,52	14,29	12	30,53 €
DDBP-125-012	125 ml	51,24	76,79	17,21	12	35,88 €
DDBP-250-012	250 ml	59,38	108,79	17,45	12	44,93 €

astik's



FRASCO CUENTAGOTAS, VIDRIO

Fabricado en vidrio sodocálcico. Con cuello esmerilado, tapón de PP y tetina de PVC

referencia	capacidad	tipo	∅ (mm)	h (mm)	unidades por ref.	precio
DBBG-030-012	30 ml	transparente	39	124,4	12	35,00 €
DBBG-A30-012	30 ml	ámbar	39	124,4	12	41,50 €

L.B.G.



FRASCO DE LDPE REDONDO GRADUADO CON TAPÓN DE ESTRELLA

Con tapón de rosca de PP y obturador de LDPE. Con anillas en el cuerpo del frasco y en el tapón para pasar un precinto

referencia	capacidad	graduación	∅ (mm)	h (mm)	unidades por ref.	precio
FRRP-050-010	50 ml	10 ml	40	78	10	8,81 €
FRRP-100-010	100 ml	20 ml	48	90	10	10,79 €
FRRP-250-010	250 ml	25 ml	61	125	10	13,30 €
FRRP-500-010	500 ml	50 ml	75	161	10	15,68 €
FRRP-1K0-005	1000 ml	100 ml	93	201	5	13,52 €
FRRP-2K0-001	2000 ml	100 ml	115	250	1	4,41 €

astik's



En "pack ahorro"

FRRP-050-600	50 ml	10 ml	40	78	600	411,05 €
FRRP-100-400	100 ml	20 ml	48	90	400	332,76 €
FRRP-250-350	250 ml	25 ml	61	125	350	355,38 €
FRRP-500-120	500 ml	50 ml	75	161	120	145,35 €
FRRP-1K0-115	1000 ml	100 ml	93	201	115	239,18 €
FRRP-2K0-060	2000 ml	100 ml	115	250	60	203,32 €



astik's

FRASCO DE HDPE RECTANGULAR GRADUADO CON TAPÓN DE ESTRELLA

Con tapón de rosca de PP y obturador de LDPE. Con anillas en el cuerpo del frasco y en el tapón para pasar un precinto



referencia	capacidad	l (mm)	w (mm)	h (mm)	unidades por ref.	precio
FRSP-050-010	50 ml	37	37	72	10	8,97 €
FRSP-100-010	100 ml	44	46	90	10	10,79 €
FRSP-250-010	250 ml	55	60	115	10	13,16 €
FRSP-500-010	500 ml	66	80	136	10	15,68 €
FRSP-1K0-005	1000 ml	82	102	177	5	13,52 €
FRSP-2K0-001	2000 ml	101	134	215	1	4,41 €
En "pack ahorro"						
FRSP-050-600	50 ml	37	37	72	600	415,72 €
FRSP-100-300	100 ml	44	46	90	300	252,39 €
FRSP-250-350	250 ml	55	60	115	350	359,42 €
FRSP-500-100	500 ml	66	80	136	100	122,49 €
FRSP-1K0-115	1000 ml	82	102	177	115	241,87 €
FRSP-2K0-070	2000 ml	101	134	215	70	239,89 €

astik's

PRECINTO PARA FRASCOS

Permite precintar los frascos que disponen de anillas apropiadas en el cuerpo y en el tapón para asegurar la inviolabilidad del contenido (por ejemplo las referencias FRRP, FRGP y FRSP). Cada precinto lleva un número de serie único grabado



referencia	longitud (mm)	tipo	unidades por ref.	precio
SSEP-001-020	215	plástico rojo	20	9,04 €
SSEP-002-010	150	alambre de acero inox.	10	4,79 €

astik's

FRASCO DE LDPE REDONDO GRADUADO DE CUELLO ESTRECHO

Con tapón de rosca de PP y obturador de LDPE. Con anillas en el cuerpo del frasco y en el tapón para pasar un precinto



referencia	capacidad	∅ (mm)	h (mm)	∅ _{BOCA} (mm)	unidades por ref.	precio
FRGP-050-010	50 ml	39	76	18,5	10	7,64 €
FRGP-125-010	125 ml	46	115	18,5	10	8,60 €
FRGP-250-010	250 ml	60	138	23	10	11,69 €
FRGP-500-010	500 ml	74	165	23	10	13,28 €
FRGP-1K0-005	1000 ml	93	201	34,5	5	11,38 €
FRGP-2K0-001	2000 ml	116	275	34,5	1	4,10 €
En "pack ahorro"						
FRGP-050-100	50 ml	39	76	18,5	100	64,40 €
FRGP-125-100	125 ml	46	115	18,5	100	70,01 €
FRGP-250-050	250 ml	60	138	23	50	47,03 €
FRGP-500-115	500 ml	74	165	23	115	123,77 €
FRGP-1K0-100	1000 ml	93	201	34,5	100	183,91 €
FRGP-2K0-055	2000 ml	116	275	34,5	55	184,15 €

FRASCO GRADUADO BASE RECTANGULAR

Fabricados en HDPE. Diseño ergonómico. Utiliza tapón de rosca 75 mm (incluido)

referencia	capacidad	dimensión (mm)	color	unidades por ref.	precio
SUBP-2K0-001	2000 ml	95 x 115 x 245	blanco	1	3,16 €
SUBP-2K1-001	2000 ml	95 x 115 x 245	ámbar	1	3,51 €
En "pack ahorro"					
SUBP-2K0-052	2000 ml	95 x 115 x 245	blanco	52	138,29 €
SUBP-2K1-052	2000 ml	95 x 115 x 245	ámbar	52	147,35 €

astik's

**VIAL TRANSPARENTE CON BOCA CAPSULABLE**

Fabricado en vidrio sodocálcico tipo III según farmacopea US. Requiere tapones y cápsulas de 20 mm de diámetro (no incluidos)

referencia	capacidad	Ø _{base} (mm)	h (mm)	unidades por ref.	precio
IVMN-010-192	10 ml	25,4	53,5	192	33,43 €
IVMN-020-120	20 ml	32	58	120	25,47 €
IVMN-030-092	30 ml	36	62,8	92	21,69 €
IVMN-050-084	50 ml	42,5	73	84	27,64 €
IVMN-100-063	100 ml	51,6	94,5	63	35,10 €

LBG

**VIAL ÁMBAR CON BOCA CAPSULABLE**

Fabricado en vidrio sodocálcico tipo III según farmacopea US. Requiere tapones y cápsulas de 20 mm de diámetro (no incluidos)

referencia	capacidad	Ø _{base} (mm)	h (mm)	unidades por ref.	precio
IVMA-010-192	10 ml	25,4	53,5	192	33,97 €
IVMA-020-120	20 ml	32	58	120	25,47 €

LBG

**TAPONES Y CÁPSULAS PARA VIALES CON BOCA CAPSULABLE DE 20 mm**

Cápsulas de aluminio y tapones de clorobutilo para los viales de referencia IVMN, IVMA

referencia	tipo	unidades por ref.	precio
CIVM-001-100	cápsula con pestaña de desgarre (A)	100	2,29 €
CIVF-001-100	cápsula flip-off (B)	100	3,34 €
CIVR-001-100	tapón tipo penicilina (C)	100	6,92 €
DIVR-001-100	tapón para liofilización (D)	100	10,36 €

bb

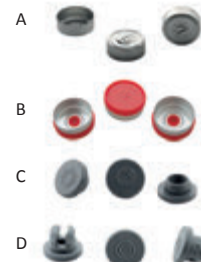
**ABRIDOR DE CÁPSULAS CON PESTAÑA DE DESGARRE**

Herramienta diseñada para retirar completamente la tapa o levantar la pestaña de desgarre de las cápsulas CIVM-001-100

referencia	tipo	unidades por ref.	precio
TOSR-001-001	para cápsulas de 20 mm	1	4,28 €

clink





LBC

**FRASCO DE VIDRIO CON TAPÓN DE ALUMINIO**

De vidrio borosilicato. Incluye tapón de rosca de aluminio con junta de silicona. Particularmente empleado en microbiología. Autoclavable

referencia	capacidad	∅ (mm)	h (mm)	unidades por ref.	precio
MCBN-025-125	25 ml	28	85	125	76,69 €

astik's

**CONTENEDOR CILÍNDRICO DE PP CON ASA**

De color blanco. Tapa a presión, sistema de cierre hermético por un borde (sistema P) y diseño "Abrefácil"

referencia	capacidad	∅ _{base} (mm)	h (mm)	∅ _{bozca} (mm)	unidades por ref.	precio
CBIP-2K0-001	2,5 L	170	138	184	1	3,25 €
CBIP-3K0-001	3,8 L	166	176	184	1	3,30 €
CBIP-5K0-001	5,6 L	191	194	210	1	4,46 €
CBIP-8K0-001	8,0 L	226	221	253	1	7,54 €



astik's

FRASCO LAVADOR DE CUELLO ANCHO CON MENSAJES DE SEGURIDAD

De LDPE (polietileno de baja densidad) con tapón de PP (polipropileno). Impresión en inglés altamente visible y resistente a los solventes. La impresión del frasco incluye el n° CAS (Chemical Abstract Service), los códigos y símbolos NFPA (National Fire Protection Association), símbolos de los equipos de protección, información sobre los órganos a los que afecta y códigos de peligrosidad. Tapón de rosca con código de color

referencia	capacidad	∅ _{bozca} (mm)	tipo	unidades por ref.	precio
WBSP-501-001	500 ml	53	agua destilada - tapón neutro	1	4,13 €
WBSP-502-001	500 ml	53	etanol - tapón blanco	1	4,13 €
WBSP-503-001	500 ml	53	acetona - tapón rojo	1	4,13 €
WBSP-504-001	500 ml	53	metanol - tapón verde	1	4,13 €
WBSP-505-001	500 ml	53	isopropanol - tapón amarillo	1	4,13 €
WBSP-1K1-001	1000 ml	53	agua destilada - tapón neutro	1	9,11 €
WBSP-1K2-001	1000 ml	53	etanol - tapón blanco	1	9,11 €
WBSP-1K3-001	1000 ml	53	acetona - tapón rojo	1	9,11 €
WBSP-1K4-001	1000 ml	53	metanol - tapón verde	1	9,11 €
WBSP-1K5-001	1000 ml	53	isopropanol - tapón amarillo	1	9,11 €

**NUEVO TAMAÑO DE FRASCO ISO PARA REACTIVOS**

Ampliamos nuestra gama de frascos con un nuevo tamaño de 2 litros

Fabricado en vidrio borosilicato de alta calidad, ofrece excelente resistencia química, baja expansión térmica, rosca GL45 y cumple con la norma ISO 4796.

Una nueva solución de almacenamiento, ideal para aplicaciones de laboratorio que requieren máxima durabilidad y mayor capacidad.



FRASCO LAVADOR CON MENSAJES DE SEGURIDAD Y SISTEMA ANTIGOTEO

De LDPE (polietileno de baja densidad) con tapón de PP (polipropileno). Con una válvula no metálica para facilitar la purga de vapores y evitar la acumulación de presión y salpicaduras. Impresión en inglés altamente visible y resistente a los solventes. La impresión del frasco incluye el n° CAS (Chemical Abstract Service), los códigos y símbolos NFPA (National Fire Protection Association), símbolos de los equipos de protección, información sobre los órganos a los que afecta y códigos de peligrosidad. Tapón de rosca con código de color

referencia	capacidad	∅ _{boca} (mm)	tipo	unidades por ref.	precio
WBSP-5S1-001	500 ml	53	agua destilada - tapón neutro	1	6,19 €
WBSP-5S2-001	500 ml	53	etanol - tapón blanco	1	6,19 €
WBSP-5S3-001	500 ml	53	acetona - tapón rojo	1	6,19 €
WBSP-5S4-001	500 ml	53	metanol - tapón verde	1	6,19 €
WBSP-5S5-001	500 ml	53	isopropanol - tapón amarillo	1	6,19 €
WBSP-1S1-001	1000 ml	53	agua destilada - tapón neutro	1	10,18 €
WBSP-1S2-001	1000 ml	53	etanol - tapón blanco	1	10,18 €
WBSP-1S3-001	1000 ml	53	acetona - tapón rojo	1	10,18 €
WBSP-1S4-001	1000 ml	53	metanol - tapón verde	1	10,18 €
WBSP-1S5-001	1000 ml	53	isopropanol - tapón amarillo	1	10,18 €

astik's



FRASCO LAVADOR DE CUELLO ESTRECHO

De LDPE (Polietileno de baja densidad)

referencia	capacidad	∅ (mm)	h (mm)	unidades por ref.	precio
WBTP-100-001	100 ml	45	100	1	2,28 €
WBTP-250-001	250 ml	60,2	140	1	2,44 €
WBTP-500-001	500 ml	73,5	170	1	2,87 €
WBTP-750-001	750 ml	83	195	1	3,42 €
WBTP-1K0-001	1000 ml	91,5	210	1	3,85 €

astik's



FRASCO LAVADOR GRADUADO DE CUELLO ANCHO

De LDPE (Polietileno de baja densidad). Tapón disponible en diferentes colores para identificar el contenido

referencia	capacidad	∅ (mm)	∅ _{boca} (mm)	rosca	tipo	unidades por ref.	precio
WBGP-250-001	250 ml	60	38	GL 45	tapón neutro	1	3,39 €
WBGP-253-001	250 ml	60	38	GL 45	tapón amarillo	1	3,39 €
WBGP-254-001	250 ml	60	38	GL 45	tapón azul	1	3,39 €
WBGP-255-001	250 ml	60	38	GL 45	tapón rojo	1	3,39 €
WBGP-500-001	500 ml	75	38	GL 45	tapón neutro	1	3,99 €
WBGP-503-001	500 ml	75	38	GL 45	tapón amarillo	1	3,99 €
WBGP-504-001	500 ml	75	38	GL 45	tapón azul	1	3,99 €
WBGP-505-001	500 ml	75	38	GL 45	tapón rojo	1	3,99 €

astik's





astik's

**BIDONES CON GRIFO**

De HDPE (polietileno de alta densidad). Incluye tapón de rosca y grifo. La referencia BIGP-21K-001 se entrega con el orificio para la llave abierto

referencia	capacidad	h (mm)	l (mm)	w (mm)	Ø _{boca} (mm)	unidades por ref.	precio
BIGP-10K-001	10 L	380	300	150	46	1	14,73 €
BIGP-21K-001	20 L	460	330	175	46	1	31,69 €

astik's

**TAPÓN DE VENTILACIÓN PARA BIDONES**

En PP, con junta de TPE y tapones para los puertos. Para tubos de silicona con 13 mm de diámetro interior y tubos de silicona de 6 mm de diámetro interior

referencia	rosca	tipo	unidades por ref.	precio
CAVC-013-001	83B	para tubos de 13 mm Øint	1	46,97 €
CAVC-006-001	83B	para tubos de 6 mm Øint	1	48,96 €



astik's

BIDÓN CON ASAS

De LDPE (polietileno de baja densidad) fabricado a partir de resinas vírgenes de grado de laboratorio USP Clase VI. Incluye: tapón de rosca de polipropileno (PP). Cierre hermético. Graduación en litros y galones

referencia	capacidad	Ø (mm)	Ø _{boca} (mm)	rosca	h (mm)	unidades por ref.	precio
BCAS-010-001	10 L	249	65	83B	376	1	48,20 €
BCAS-020-001	20 L	285	65	83B	518	1	69,62 €



astik's

**BIDÓN CON ASAS AUTOCLAVABLE**

Fabricado en PP (polipropileno), con resinas de grado médico USP Clase VI. Incluye: Tapón de rosca de polipropileno (PP). A prueba de fugas. Graduación en litros y galones

referencia	capacidad	Ø (mm)	Ø _{boca} (mm)	rosca	h (mm)	unidades por ref.	precio
BCAP-010-001	10 L	249	65	83B	376	1	50,77 €
BCAP-020-001	20 L	285	65	83B	518	1	73,26 €



astik's

**BIDÓN CON ASAS, ÁMBAR**

De polietileno de alta densidad (HDPE) ámbar, fabricado a partir de resinas vírgenes de grado médico. Incluye: tapón de rosca de polipropileno (PP). Cierre hermético. Ideal para el almacenamiento y el transporte de líquidos. Apto para almacenamiento en el congelador a -100°C. Reduce la transmisión de luz UV para proteger sustancias sensibles a la luz. Graduación en litros y galones

referencia	capacidad	Ø (mm)	Ø _{boca} (mm)	rosca	h (mm)	unidades por ref.	precio
BCAH-010-001	10 L	249	65	83B	376	1	65,92 €
BCAH-020-001	20 L	285	65	83B	518	1	95,22 €



BIDÓN HEAVY DUTY CON ASAS

Robusto y resistente, construido con paredes gruesas, fabricado en PP (polipropileno), con resinas de grado médico USP Clase VI. Incluye: Tapón de rosca de polipropileno (PP). Autoclavable y a prueba de fugas. Puede usarse como trampa de vacío. Graduación en litros y galones



referencia	capacidad	∅ (mm)	∅ _{boca} (mm)	rosca	h (mm)	unidades por ref.	precio
BCHD-010-001	10 L	249	65	83B	376	1	88,89 €
BCHD-020-001	20 L	285	65	83B	518	1	128,52 €

BIDÓN RECTANGULAR CON GRIFO

Fabricado en PP (polipropileno), con resinas de grado médico USP Clase VI. Incluye: Tapón de rosca de polipropileno (PP) y grifo. Autoclavable y a prueba de fugas. Con mango de acero inoxidable y boca ancha para facilitar el llenado. Graduación en litros y galones



referencia	capacidad	l (mm)	w (mm)	h (mm)	unidades por ref.	precio
BCGA-005-001	5 L	229	144	330	1	49,81 €
BCGA-010-001	10 L	284	176	389	1	70,69 €
BCGA-020-001	20 L	340	209	486	1	98,80 €

BIDÓN DE BOCA ANCHA CON ASAS

Fabricado en PP (polipropileno), con resinas de grado médico USP Clase VI. Incluye: Tapón de rosca de polipropileno (PP). Autoclavable y a prueba de fugas. Graduación en litros y galones



referencia	capacidad	∅ (mm)	∅ _{boca} (mm)	h (mm)	unidades por ref.	precio
BCWM-010-001	10 L	249	85,6	331	1	50,88 €
BCWM-020-001	20 L	285	85,6	472	1	73,09 €

BIDONES FORMA CILÍNDRICA CON GRIFO

De HDPE (polietileno de alta densidad). Incluye tapón de rosca y grifo. Disponible en dos modelos: con el alojamiento para la llave abierto o cerrado



referencia	capacidad	∅ (mm)	∅ _{boca} (mm)	h (mm)	unidades por ref.	precio
Alojamiento para la llave abierto						
BCGP-H5K-001	5 L	167	51	355	1	15,96 €
BCGP-H10-001	10 L	212	51	430	1	19,51 €
BCGP-H25-001	25 L	275	80	580	1	45,78 €
Alojamiento para la llave cerrado						
BCGP-05K-001	5 L	167	51	355	1	15,96 €
BCGP-10K-001	10 L	212	51	430	1	19,51 €
BCGP-25K-001	25 L	275	80	580	1	45,78 €
BCGP-50K-001	50 L	350	80	715	1	68,24 €
Recambios						
BCGP-A01-001			grifo		1	3,90 €



astik's

**BIDÓN CON GRIFO AUTOCLAVABLE**

De PP. Tapón de rosca en PP con junta de TPE. Con graduación en relieve en litros y galones. Autoclavable y a prueba de fugas. Incluye grifo

referencia	capacidad	∅ (mm)	∅ boca (mm)	rosca	h (mm)	unidades por ref.	precio
BGPA-005-001	5 L	175	65	83B	400	1	38,50 €
BGPA-010-001	10 L	215	65	83B	467	1	48,00 €

astik's

**CAJA DE ALMACENAJE**

En PP transparente para fácil reconocimiento del contenido. Con tapa. Cierres a ambos lados que ejercen de asas para facilitar su manejo y transporte. Apilables e ideales para almacenar y mantener el orden

referencia	capacidad	dimensiones (l x w x a)	unidades por ref.	precio
STBO-294-001	5 L	294 x 200 x 145 mm	1	4,59 €
STBO-396-001	16 L	396 x 296 x 215 mm	1	8,67 €
STBO-422-001	25 L	422 x 256 x 350 mm	1	14,28 €

astik's

ESTUCHE CON COMPARTIMENTOS

Caja transparente con siete compartimentos, para el almacenaje de pequeños objetos

referencia	dimensiones (l x w x a)	unidades por ref.	precio
VBOX-001-001	160 x 122 x 30 mm	1	3,04 €

labkem

**KIT DE MUESTREO DE SUPERFICIE**

Se compone de escobillón estéril y tubo con 10 ml de solución, envasado individualmente. El escobillón se inserta en el interior del tapón para poder manipularlo con comodidad. Disponibles con 3 tipos de soluciones. Con soluciones neutralizantes (PBS y Solución salina) que eliminan agentes antibacterianos como el cloro o compuestos amónicos para detectar microorganismos en equipos de alimentos y lácteos.

Con agua peptonada tamponada, solución no selectiva que favorece la recuperación de bacterias dañadas para la detección de salmonella. Para una detección rápida y eficiente de microorganismos

referencia	tipo	unidades por ref.	precio
SSAK-PBS-050	con solución PBS, 10 ml	50	40,00 €
SSAK-SAL-050	con solución salina, 10 ml	50	40,00 €
SSAK-PPW-050	con agua peptonada, 10ml	50	40,00 €



PALA DESECHABLE PARA MUESTREO

En PSAI (Poliestireno de Alto Impacto), fabricadas en sala limpia clase 100000. Envasadas individualmente. Ideales para muestreo y dispensado. Con un mango robusto y ergonómico que evita el contacto de las manos con la muestra. Cumple con la norma FDA CFR 177.1640, EU 10/2011, EC 1935/2004 y son libres de BSE/TSE

referencia	capacidad	tipo	unidades por ref.	precio
DPSS-060-010	60 ml	no estéril	10	17,34 €
DPSS-E60-010	60 ml	estéril	10	21,93 €
En "pack ahorro"				
DPSS-060-100	60 ml	no estéril	100	163,81 €
DPSS-E60-100	60 ml	estéril	100	207,06 €

astik's



PALA PARA SÓLIDOS

De polietileno de alta densidad

referencia	capacidad	l _{total} (mm)	l _{útil} (mm)	unidades por ref.	precio
SCOP-090-001	90 ml	180	125	1	2,45 €
SCOP-250-001	250 ml	240	155	1	2,70 €
SCOP-600-001	600 ml	300	195	1	3,10 €
SCOP-1K1-001	1100 ml	360	240	1	4,47 €

astik's



PALA DE MEDICIÓN DE FONDO PLANO PARA SÓLIDOS

Fabricado en polipropileno (PP)

referencia	capacidad	longitud (mm)	unidades por ref.	precio
SCPP-010-012	10 ml	100	12	5,28 €
SCPP-025-012	25 ml	135	12	5,92 €
SCPP-050-012	50 ml	160	12	8,51 €
SCPP-100-012	100 ml	200	12	10,64 €
SCPP-250-001	250 ml	260	1	4,85 €
SCPP-500-001	500 ml	315	1	6,38 €
SCPP-1K0-001	1000 ml	385	1	8,01 €

astik's



PALA DE ACERO INOXIDABLE PARA SÓLIDOS

Fabricado en SS 18/10. Construcción higiénica sin grietas y totalmente soldada al mango. Excelente resistencia a la corrosión y esquinas redondeadas para facilitar la limpieza

referencia	capacidad	unidades por ref.	precio
SCOS-060-001	60 ml	1	42,02 €
SCOS-110-001	110 ml	1	49,52 €
SCOS-260-001	260 ml	1	64,01 €
SCOS-470-001	470 ml	1	72,81 €
SCOS-860-001	860 ml	1	93,55 €

clink



astik's

**EMBUDO DE MUESTREO DESECHABLE**

En Polietileno de alta densidad virgen (HDPE), fabricados en sala limpia clase 100000. Envasados individualmente. Ideales para su uso en laboratorios o áreas de producción. Con asideros en los extremos para su sujeción durante el uso. Cumple con la norma FDA CFR 177.1520, UE 10/2011, CE 1935/2004 y está libre de BSE/TSE



referencia	capacidad	Ø boca (mm)	h (mm)	Ø ext. vástagο (mm)	tipo	unidades por ref.	precio
DSHF-050-100	50 ml	56	50	8	no estéril	100	224,57 €
DSHF-S50-100	50 ml	56	50	8	estéril	100	305,42 €
DSHF-100-050	100 ml	103	100	11	no estéril	50	110,77 €
DSHF-10S-050	100 ml	103	100	11	estéril	50	254,52 €
DSHF-200-010	200 ml	180	200	19	no estéril	10	71,82 €
DSHF-20S-010	200 ml	180	200	19	estéril	10	201,82 €

astik's

BOLSA DOBLE PARA TRANSPORTE DE MUESTRAS

De polietileno con anagrama "biohazard" serigrafiado y dos compartimentos (uno con cierre zip para la muestra y otro para documentos)



referencia	dimensiones (bolsa muestras)	dimensiones (bolsa documentos)	unidades por ref.	precio
BZBP-160-100	160 x 200 mm	160 x 230 mm	100	11,54 €

astik's

BOLSA CON CIERRE ZIP, CON BANDA BLANCA PARA ESCRITURA

De polietileno de baja densidad (LDPE), 50 µm de grosor



referencia	w (mm)	l (mm)	unidades por ref.	precio
BZWP-060-100	60	80	100	2,16 €
BZWP-070-100	70	110	100	2,61 €
BZWP-100-100	100	150	100	3,71 €
BZWP-120-100	120	180	100	5,72 €
BZWP-150-100	150	220	100	8,22 €
BZWP-180-100	180	250	100	10,80 €
BZWP-200-100	200	300	100	13,53 €

En "packs ahorro" de 1000 uds

BZWP-060-1K0	60	80	10 x 100	8,33 €
BZWP-070-1K0	70	110	10 x 100	11,84 €
BZWP-100-1K0	100	150	10 x 100	21,24 €
BZWP-120-1K0	120	180	10 x 100	27,30 €
BZWP-150-1K0	150	220	10 x 100	40,67 €
BZWP-180-1K0	180	250	10 x 100	54,45 €
BZWP-200-1K0	200	300	10 x 100	70,82 €

BOLSA CON CIERRE ZIP TRANSPARENTE

De polietileno de baja densidad (LDPE), 50 µm de grosor

astik's



referencia	w (mm)	l (mm)	unidades por ref.	precio
BZIP-055-100	55	55	100	1,49 €
BZIP-060-100	60	80	100	1,80 €
BZIP-070-100	70	100	100	2,16 €
BZIP-080-100	80	120	100	2,68 €
BZIP-100-100	100	150	100	3,14 €
BZIP-120-100	120	180	100	4,80 €
BZIP-150-100	150	200	100	7,43 €
BZIP-180-100	180	250	100	6,87 €
BZIP-200-100	200	300	100	9,91 €
BZIP-250-100	250	330	100	13,12 €
BZIP-300-100	300	400	100	21,90 €

En "packs ahorro" de 1000 uds



BZIP-055-1K0	55	55	10 x 100	5,41 €
BZIP-060-1K0	60	80	10 x 100	7,15 €
BZIP-070-1K0	70	100	10 x 100	9,35 €
BZIP-080-1K0	80	120	10 x 100	11,91 €
BZIP-100-1K0	100	150	10 x 100	18,03 €
BZIP-120-1K0	120	180	10 x 100	23,48 €
BZIP-150-1K0	150	200	10 x 100	36,00 €
BZIP-180-1K0	180	250	10 x 100	45,43 €
BZIP-200-1K0	200	300	10 x 100	59,89 €
BZIP-250-1K0	250	330	10 x 100	81,32 €
BZIP-300-1K0	300	400	10 x 100	115,53 €

BOLSAS DE MUESTREO ESTÉRILES

Bolsas con cierre fácil y lengüetas a prueba de pinchazos para protección contra posibles daños debido a punciones en los extremos de los alambres. Ideal para todo tipo de muestras tanto líquidas como sólidas.

Libre de DNAsa, RNAsa y pirógenos. Tipo A: impresas, 2 alambres redondos. Tipo B: impresas, 1 alambre redondo y 1 alambre plano. Certificado de esterilización gratuito disponible en la web

astik's



referencia	capacidad	w (mm)	l (mm)	grosor (mm)	tipo	unidades por ref.	precio
SFTB-P45-500	450 ml	114	229	0,063	A	500	120,45 €
SFTB-P65-500	650 ml	140	229	0,076	A	500	147,95 €
SFTB-P1K-250	1650 ml	178	305	0,076	A	250	99,00 €
SFTB-F4K-250	4000 ml	254	382	0,101	B	250	242,00 €
En "pack ahorro"							
SFTB-P45-1K0	450 ml	114	229	0,063	A	2 x 500	219,00 €
SFTB-P65-1K0	650 ml	140	229	0,076	A	2 x 500	269,00 €
SFTB-P1K-1K0	1650 ml	178	305	0,076	A	4 x 250	360,00 €
SFTB-F4K-1K0	4000 ml	254	382	0,101	B	4 x 250	880,00 €



astik's



BOLSAS PARA HOMOGENIZADORES CON FILTRO

Fabricadas en polietileno virgen y reforzado. Para análisis microbiológicos y químicos. Compatible con todos los homogeneizadores de laboratorio, soportan procesos de mezcla extensos sin rasgaduras ni perforaciones. Libres de DNAsa, RNAsa y pirógenos.

Tipo A: con filtro lateral, no tejido, poro <250 µm. Para muestras fibrosas como carne, pescado, frutas y verduras.

Tipo B: con filtro de superficie completa, no tejido, poro <280 µm. Para muestras pastosas, como queso, leche y harina.

Certificado de esterilización gratuito disponible en la web

referencia	capacidad	w (mm)	l (mm)	grosor (mm)	tipo	unidades por ref.	precio
STBL-L40-050	400 ml	190	300	0,07	A	50	24,00 €
STBL-F40-050	400 ml	190	300	0,07	B	50	24,00 €
En "pack ahorro"							
STBL-L40-500	400 ml	190	300	0,07	A	10 x 50	216,00 €
STBL-F40-500	400 ml	190	300	0,07	B	10 x 50	216,00 €

astik's



CUCHARA ESTÉRIL PARA MUESTREO

Fabricada en HIPS (Poliestireno de Alto Impacto). Envasada individualmente y esterilizada por radiación. Ideal para reducir la contaminación cruzada en los procedimientos de muestreo. No citotóxica, cumple con USP Clase VI y FDA 21 CFR

referencia	capacidad	l (mm)	unidades por ref.	precio
SSSH-E02-010	2,5 ml	149,5	10	8,75 €
SSSH-E05-010	5 ml	143,5	10	8,75 €
SSSH-E15-010	15 ml	129,5	10	8,75 €
En "pack ahorro"				
SSSH-E02-200	2,5 ml	149,5	200	151,00 €
SSSH-E05-200	5 ml	143,5	200	151,00 €
SSSH-E15-200	15 ml	129,5	200	151,00 €

astik's



ESPÁTULA ESTÉRIL EN FORMA DE V

Fabricada en HIPS (Poliestireno de Alto Impacto). Envasada individualmente y esterilizada por radiación. Ideal para muestreo de materiales granulados y semisólidos. Ayuda a reducir la contaminación cruzada en los procedimientos de muestreo. Puede usarse como muestreador de sacos. No citotóxica, cumple con USP Clase VI y FDA 21 CFR

referencia	capacidad	l _{hoja} (mm)	mango (mm)	unidades por ref.	precio
VSPA-230-010	15 ml	152,4	76,2	10	15,50 €
En "pack ahorro"					
VSPA-230-100	15 ml	152,4	76,2	100	132,00 €

PINZAS ESTÉRILES

Fabricadas en PS. Envasadas individualmente y esterilizadas por radiación. Ideales para reducir la contaminación cruzada en los procedimientos de muestreo. Mango corrugado para asegurar un buen agarre y punta dentada. No citotóxicas, cumplen con USP Clase VI y FDA 21 CFR

referencia	capacidad	l (mm)	unidades por ref.	precio
DFPS-E01-010	15 ml	152,4	10	10,50 €
En "pack ahorro"				
DFPS-E01-100	15 ml	152,4	100	90,00 €

astik's



CUCHARA-ESPÁTULA DE MUESTREO PREMIUM LINE

En acero inoxidable 304, autoclavable. Diseñadas para facilitar el alcance de las muestras en las esquinas difíciles

referencia	l (mm)	w espátula (mm)	unidades por ref.	precio
SSSP-150-001	150	12	1	2,16 €
SSSP-210-001	210	12,8	1	2,42 €
SSSP-300-001	300	24,1	1	8,83 €

clink



PALA DE MUESTREO PHARMA PREMIUM LINE

En acero inoxidable 316L con una excelente resistencia a la corrosión y autoclavable. Ideal para la toma de muestras y la dispensación de gránulos y polvo. Con un acabado pulido de espejo y sin grietas para su fácil limpieza

referencia	capacidad	largo	∅	unidades por ref.	precio
SCPH-100-001	100 ml	100 mm	50 mm	1	35,00 €
SCPH-500-001	500 ml	140 mm	95 mm	1	59,00 €
SCPH-1K0-001	1000 ml	235 mm	110 mm	1	69,00 €

clink



PALA DE MANGO LARGO PHARMA PREMIUM LINE

En acero inoxidable 316L con una excelente resistencia a la corrosión y autoclavable. Ideal para la toma de muestras y la dispensación de gránulos y polvo. Con un acabado pulido de espejo y sin grietas para su fácil limpieza. Con un mango largo de 600 mm para alcanzar muestras profundas o alejadas

referencia	capacidad	largo	∅	unidades por ref.	precio
SCPL-1K0-001	1000 ml	835 mm	110 mm	1	84,00 €

clink



CAZO DE INMERSIÓN DE PTFE

Los vástagos atornillables extensibles tienen un núcleo de acero para mayor rigidez y están totalmente encapsulados en PTFE. Las longitudes de eje atornilladas están disponibles por separado para extender el eje atornillado original. La unidad básica consiste en un contenedor tipo beaker con un solo eje. Todos los vástagos miden 600 mm

referencia	∅ (mm)	capacidad	unidades por ref.	precio
DIPB-100-001	54	100 ml	1	133,18 €
DIPB-250-001	66	250 ml	1	162,11 €
DIPB-500-001	80	500 ml	1	186,69 €
DIPB-1K0-001	100	1000 ml	1	212,78 €

astik's



Accesorios

DIPB-S01-001	sólo vástago, 600 mm	1	89,18 €
--------------	----------------------	---	---------



astiK's

**CAZO PTFE**

Para muestreo, con mango fijo y boquillas de vertido en ambos lados

referencia	capacidad	largo	unidades por ref.	precio
LADL-010-001	10 ml	150 mm	1	45,51 €

astiK's

TUBO CON FALDÓN PARA TRANSPORTE DE MUESTRAS

De PP con tapón a rosca blanco de HDPE (incluido). Con fondo cónico y faldón, graduación en relieve cada 1 ml y zona de escritura mate

referencia	capacidad nominal	Ø tubo (mm)	Ø tapón (mm)	h (mm)	unidades por ref.	precio
SVSP-005-100	5 ml	16	20	60	100	9,97 €
SVSP-010-100	10 ml	16	20	96	100	13,14 €

astiK's

TUBO CON FALDÓN PARA TRANSPORTE DE MUESTRAS PREMIUM LINE

De PP con tapón a rosca blanco de HDPE (incluido), adecuado para usar con hisopos. Con fondo cónico y faldón, graduación en relieve cada 0,5 ml y zona de escritura mate. Diseñado para la preparación, transporte y almacenamiento de sustancias biológicas, tales como sangre, orina y materia fecal. La prueba de estanqueidad cumple con BS EN14254 and BS5213. A prueba de roturas y resistente a temperaturas de congelación de hasta -20 °C. Resiste la centrifugación hasta 6000 xg

referencia	capacidad nominal	Ø tubo (mm)	Ø tapón (mm)	h (mm)	unidades por ref.	precio
SVSP-P05-100	5 ml	16	20	56,5	100	11,19 €
SVSP-P10-100	10 ml	16	20	85	100	14,05 €

LBC

VIAL DE VIDRIO TRANSPARENTE PARA MUESTRAS

Con tapón blanco de rosca y junta de EPE (incluidos)



referencia	capacidad nominal	capacidad máxima	Ø (mm)	h (mm)	unidades por ref.	precio
SVSN-C04-306	3,5 ± 0,5 ml	3,85 ± 0,5 ml	16	35	306	43,75 €
SVSN-C06-306	5 ± 0,5 ml	5,5 ± 0,5 ml	16	45	306	43,75 €
SVSN-C10-195	8 ± 0,5 ml	9,5 ± 0,5 ml	22	45	195	34,30 €
SVSN-C13-195	11 ± 1,0 ml	12,5 ± 1,0 ml	24	45	195	37,17 €
SVSN-C19-195	16 ± 1,0 ml	17,5 ± 1,0 ml	24	60	195	43,05 €
SVSN-C26-121	22 ± 0,5 ml	24,5 ± 0,5 ml	30	55	121	54,63 €
En "pack ahorro"						
SVSN-C04-1K2	3,5 ± 0,5 ml	3,85 ± 0,5 ml	16	35	4 x 306	130,64 €
SVSN-C06-1K2	5 ± 0,5 ml	5,5 ± 0,5 ml	16	45	4 x 306	130,64 €
SVSN-C10-780	8 ± 0,5 ml	9,5 ± 0,5 ml	22	45	4 x 195	102,43 €
SVSN-C13-780	11 ± 1,0 ml	12,5 ± 1,0 ml	24	45	4 x 195	111,01 €
SVSN-C19-780	16 ± 1,0 ml	17,5 ± 1,0 ml	24	60	4 x 195	128,54 €
SVSN-C26-484	22 ± 0,5 ml	24,5 ± 0,5 ml	30	55	4 x 121	163,14 €

TAPÓN DE ROSCA PARA VIALES

Tapón de rosca con junta de EPE de recambio para los viales Labbox de referencias SVSN

referencia	tipo	unidades por ref.	precio
SC04-W13-025	tapón blanco Ø13 mm para SVSN-C04 y -C06	25	2,03 €
SC04-W20-025	tapón blanco Ø20 mm para SVSN -C10, -C13 y -C19	25	2,92 €
SC04-W22-025	tapón blanco Ø22 mm para SVSN-C26	25	3,24 €

bb



GRADILLA DE ACERO INOXIDABLE PARA VIALES

Para los viales para muestras SVSN

referencia	h (mm)	l (mm)	w (mm)	tipo	unidades por ref.	precio
TTSS-S48-001	30	160	122	para 8 x 6 viales (hasta Ø 16 mm)	1	34,75 €
TTSS-T48-001	30	209	160	para 8 x 6 viales (hasta Ø 22 mm)	1	38,39 €
TTSS-U48-001	35	232	176	para 8 x 6 viales (hasta Ø 25 mm)	1	41,25 €
TTSS-V48-001	40	272	205	para 8 x 6 viales (hasta Ø 30 mm)	1	41,91 €

clink



FRASCO APILABLE DE PP ROSCADO PARA MUESTRAS

Autoclavable, con graduación en relieve y apilable. Con sistema de cierre a rosca a prueba de fugas. Graduación cada 10 ml hasta 60 ml. Tapa disponible en tres colores

referencia	capacidad máxima	Ø _{base} (mm)	Ø _{tapa} (mm)	h _{total} (mm)	color de la tapa	unidades por ref.	precio
LCNP-030-1K0	30 ml	30	38	45	naranja	1000	150,00 €
LCNP-W30-1K0	30 ml	30	38	45	blanco	1000	142,88 €
LCNP-G30-1K0	30 ml	30	38	45	verde	1000	142,88 €
LCNP-050-600	50 ml	41	52	40	naranja	600	110,25 €
LCNP-W50-600	50 ml	41	52	40	blanco	600	105,02 €
LCNP-G50-600	50 ml	41	52	40	verde	600	105,02 €
LCNP-080-500	80 ml	41	52	60	naranja	500	104,46 €
LCNP-W80-500	80 ml	41	52	60	blanco	500	99,48 €
LCNP-G80-500	80 ml	41	52	60	verde	500	105,02 €
LCNP-150-300	150 ml	50	60	80	blanco	300	96,77 €

astik's

NEW



GRADILLA PARA FRASCOS PARA MUESTRAS

De acero inoxidable

referencia	h (mm)	l (mm)	w (mm)	tipo	unidades por ref.	precio
SRSS-A12-001	45	276	97	para 2 x 6 frascos (hasta Ø 40 mm)	1	29,38 €
SRSS-A32-001	45	368	187	para 4 x 8 frascos (hasta Ø 40 mm)	1	42,23 €
SRSS-B12-001	45	224	171	para 3 x 4 frascos (hasta Ø 50 mm)	1	32,44 €
SRSS-B24-001	45	335	228	para 4 x 6 frascos (hasta Ø 50 mm)	1	42,23 €

clink





astik's

**FRASCO ESTÉRIL DE POLIPROPILENO PARA MUESTRAS**

Autoclavable con graduación en relieve y cierre a presión hermético. Esterilizado mediante óxido de etileno (ETO). Certificado de esterilización gratuito disponible en la web

referencia	capacidad	h _{total} (mm)	∅ _{base} (mm)	graduación (ml)	unidades por ref.	precio
SCSP-025-200	25 ml	32,25	38	5	200	35,50 €
SCSP-050-100	50 ml	66,70	37	25	100	26,25 €



astik's

**TUBO DE FALSO FONDO PARA TRANSPORTE DE MUESTRAS**

De PP. Optimizado para la mayoría de los modelos de analizadores de alto volumen, con fondo falso que permite la codificación. Ideal para transporte y recogida de muestras, para muestreo primario y secundario

referencia	capacidad nominal	∅tubo (mm)	h (mm)	unidades por ref.	precio
SVFB-005-500	5 ml	16	97	500	48,04 €



astik's

TAPÓN PARA VIAL DE FALSO FONDO

Tapón a presión en PE. Para viales de falso fondo de referencia SVFB

referencia	tipo	unidades por ref.	precio
SVCP-00B-1K0	para viales de ∅ 16 mm, azul	1000	18,36 €



astik's

TAPÓN A ROSCA PARA VIAL DE FALSO FONDO

Tapón de rosca en PE. Para viales de falso fondo de referencia SVFB

referencia	tipo	unidades por ref.	precio
SVCS-00W-1K0	para viales de ∅ 16 mm, blanco	1000	25,14 €

astik's

VIAL DE POLIPROPILENO PARA MUESTRAS

Fabricados en PP transparente. Tapa con bisagra por un fácil manejo con una sola mano. Graduados e ideales para el muestreo de leche y alimentos. Disponible en dos versiones: cierre con y sin precinto



referencia	capacidad	∅ (mm)	h _{total} (mm)	tipo	unidades por ref.	precio
SVPP-030-200	30 ml	28,5	76,5	A	200	32,64 €
SVPP-045-200	45 ml	23	84	B	200	36,72 €
En "pack ahorro"						
SVPP-030-600	30 ml	28,5	76,5	A	600	86,70 €
SVPP-045-600	45 ml	23	84	B	600	96,90 €

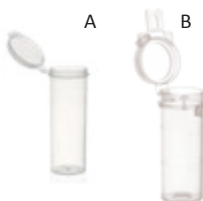

clink

MUESTREADOR PARA SACOS

Fabricado en 316 L, gran resistencia a la corrosión. Libre de grietas para facilitar su limpieza y evitar contaminación cruzada. Afilada lanza para facilitar la punción del saco. Se recomienda combinar con bolsas de muestreo para la recogida y transporte de las muestras



referencia	l (mm)	∅ _{int.} (mm)	∅ _{ext.} (mm)	unidades por ref.	precio
SASS-400-001	400	22,3	25,4	1	52,31 €



SPE - CARTUCHOS DE EXTRACCIÓN EN FASE SÓLIDA

4 tipos de absorbentes de SPE tradicional para cubrir el mayor número de aplicaciones en columna de 3 o 6 ml con conexión lúer

C18: Octadecilo "end-capped" (desactivación de grupos libres) en base sílice. Adecuado para compuestos no polares. Área superficial 300 m²/g, Tamaño de partícula 40-60 µm, Tamaño de poro 120 Å

SILICA: Gel de sílice. Adecuado para compuestos polares. Área superficial 480 m²/g, Tamaño de partícula 40-75 µm, Tamaño de poro 70 Å

FLORISIL: Florisil grado pesticida. Adecuado para compuestos polares y halogenados como los pesticidas multiresiduales. Tamaño de partícula 150-250 µm

NH₂: Aminopropilo en base sílice. Adecuado para compuestos ácidos y moderadamente polares. Área superficial 200 m²/g, Tamaño de partícula 40-75 µm, Tamaño de poro 100 Å

referencia	fase	cantidad (mg)	volumen (ml)	unidades por ref.	precio
SPHE-C35-050	C18	500	3	50	114,31 €
SPHE-C65-030	C18	500	6	30	72,80 €
SPHE-S35-050	SILICA	500	3	50	112,97 €
SPHE-S61-030	SILICA	1000	6	30	87,18 €
SPHE-F35-050	FLORISIL	500	3	50	83,08 €
SPHE-F61-030	FLORISIL	1000	6	30	62,83 €
SPHE-N35-050	NH ₂	500	3	50	114,85 €
SPHE-N65-030	NH ₂	500	6	30	87,18 €

BRANCHIA



COLECTOR DE VACÍO PARA EXTRACCIÓN EN FASE SÓLIDA SPE

Compatible con SPHE y cartuchos de SPE estándar con conexión lúer. Fabricado en vidrio transparente, alta resistencia a la corrosión. Puede tolerar una presión de vacío de más de 96 kPa (720 mm Hg) sin deformación a largo plazo. Las válvulas individuales permiten el control del vacío para cada cartucho mejorando la reproducibilidad. Junta de alta resistencia a la corrosión y rejilla interior de PTFE. Incluye manómetro, tapa, estante de recolección, agujas de guía de solvente y tubo de silicona. Garantía 2 años

referencia	tipo	unidades por ref.	precio
MNFI-S12-001	12 posiciones, cuadrado	1	895,42 €

BRANCHIA

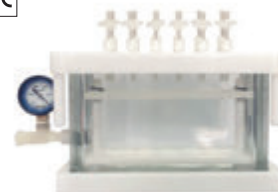

PRINCIPIOS DE LA SPE

La SPE se basa en la retención selectiva de analitos en un material adsorbente, que suele estar empaquetado en cartuchos o discos de extracción. El proceso se lleva a cabo en cuatro pasos básicos:

1. Acondicionamiento: Humedecer el adsorbente para preparar la fase sólida.
2. Carga de muestra: Pasar la muestra para que los analitos se adsorban en el material sólido.
3. Lavado: Eliminar impurezas o interferentes no deseados.
4. Elución: Liberar los analitos retenidos con un solvente adecuado para obtener la muestra purificada.

BRANCHIA | FILTROS DE JERINGA DE NYLON, NO ESTÉRILES



Membrana fabricada en Nylon 66 hidrofílico. Adecuados para la preparación de muestras en aplicaciones de HPLC. Ideal para análisis rutinarios. Cuerpo de polipropileno (PP) de color azul. Diseñadas con conexiones FLL/MLS



referencia	Ø exterior (mm)	poro (µm)	unidades por ref.	precio
SFNY-122-100	13	0,22	100	37,59 €
SFNY-145-100	13	0,45	100	37,59 €
SFNY-222-100	25	0,22	100	52,96 €
SFNY-245-100	25	0,45	100	52,96 €
En "pack ahorro"				
SFNY-122-1K0	13	0,22	10 x 100	300,66 €
SFNY-145-1K0	13	0,45	10 x 100	300,66 €
SFNY-222-1K0	25	0,22	10 x 100	423,65 €
SFNY-245-1K0	25	0,45	10 x 100	423,65 €

BRANCHIA | FILTROS DE JERINGA DE PTFE HIDROFÓBICO, NO ESTÉRILES



Adecuados para la preparación de muestras en aplicaciones de HPLC. Membrana fabricada en Politetrafluoroetileno (PTFE) hidrofóbico, resistente a casi todos los disolventes orgánicos agresivos, ácidos y bases. Gran resistencia térmica. Cuerpo de polipropileno (PP) de color fucsia. Diseñadas con conexiones FLL/MLS



referencia	Ø exterior (mm)	poro (µm)	unidades por ref.	precio
SFPT-122-100	13	0,22	100	60,81 €
SFPT-145-100	13	0,45	100	60,81 €
SFPT-222-100	25	0,22	100	74,48 €
SFPT-245-100	25	0,45	100	74,48 €
En "pack ahorro"				
SFPT-122-1K0	13	0,22	10 x 100	456,10 €
SFPT-145-1K0	13	0,45	10 x 100	456,10 €
SFPT-222-1K0	25	0,22	10 x 100	558,60 €
SFPT-245-1K0	25	0,45	10 x 100	558,60 €

BRANCHIA | FILTROS DE JERINGA DE PVDF, NO ESTÉRILES



Hidrofílicos. Adecuados para la preparación de muestras en aplicaciones de HPLC e ideales en la esterilización y clarificación de soluciones biológicas. Membrana fabricada en Fluoruro de polivinilideno (PVDF) hidrofílico, baja fijación a proteínas para filtración de soluciones acuosas no agresivas y levemente orgánicas. Cuerpo de polipropileno (PP) de color amarillo. Diseñadas con conexiones FLL/MLS



referencia	Ø exterior (mm)	poro (µm)	unidades por ref.	precio
SFPV-122-100	13	0,22	100	63,20 €
SFPV-145-100	13	0,45	100	63,20 €
SFPV-222-100	25	0,22	100	76,87 €
SFPV-245-100	25	0,45	100	76,87 €
En "pack ahorro"				
SFPV-122-1K0	13	0,22	10 x 100	474,03 €
SFPV-145-1K0	13	0,45	10 x 100	474,03 €
SFPV-222-1K0	25	0,22	10 x 100	576,52 €
SFPV-245-1K0	25	0,45	10 x 100	576,52 €

FILTROS DE JERINGA DE MCE, NO ESTÉRILES

Utilizados para la clarificación o esterilización de la mayoría de muestras acuosas e ideales para filtración y esterilización de muestras biológicas y medios de cultivo. Membrana fabricada en ésteres mixtos de celulosa (MCE) hidrofílico. Porosidad muy uniforme y alta retención de proteínas. Cuerpo de polipropileno (PP) de color verde. Diseñadas con conexiones FLL/MLS

BRANCHIA



referencia	∅ exterior (mm)	poro (µm)	unidades por ref.	precio
SFMC-122-100	13	0,22	100	37,59 €
SFMC-145-100	13	0,45	100	37,59 €
SFMC-222-100	25	0,22	100	52,96 €
SFMC-245-100	25	0,45	100	52,96 €
En "pack ahorro"				
SFMC-122-1K0	13	0,22	10 x 100	281,86 €
SFMC-145-1K0	13	0,45	10 x 100	281,86 €
SFMC-222-1K0	25	0,22	10 x 100	397,17 €
SFMC-245-1K0	25	0,45	10 x 100	397,17 €



FILTROS DE JERINGA DE CA

Muy adecuados para muestras acuosas y cuando se requiere una máxima recuperación de proteínas. Membrana fabricada en Acetato de Celulosa (CA) de naturaleza hidrofílica. Baja retención de proteínas. Gran resistencia mecánica. Cuerpo de polipropileno (PP) de color naranja. Diseñadas con conexiones FLL/MLS. El modelo estéril está envasado individualmente. Esterilizados por radiación Gamma. Certificado de esterilización gratuito disponible en la web

BRANCHIA



referencia	∅ exterior (mm)	poro (µm)	tipo	unidades por ref.	precio
SFCA-122-100	13	0,22	no estéril	100	43,85 €
SFCA-145-100	13	0,45	no estéril	100	43,85 €
SFCA-222-100	25	0,22	no estéril	100	54,94 €
SFCA-245-100	25	0,45	no estéril	100	54,94 €
SFCA-12E-100	13	0,22	estéril	100	58,27 €
SFCA-14E-100	13	0,45	estéril	100	58,27 €
SFCA-22E-050	25	0,22	estéril	50	36,08 €
SFCA-24E-050	25	0,45	estéril	50	36,08 €
En "pack ahorro"					
SFCA-122-1K0	13	0,22	no estéril	10 x 100	328,84 €
SFCA-145-1K0	13	0,45	no estéril	10 x 100	328,84 €
SFCA-222-1K0	25	0,22	no estéril	10 x 100	412,03 €
SFCA-245-1K0	25	0,45	no estéril	10 x 100	412,03 €



La rosca Luer Lock asegura un cierre hermético, siendo fundamental en entornos médicos y de laboratorio para la administración precisa de líquidos. Para conectarla al filtro, la punta con la rosca Luer Lock se posiciona en la conexión superior del filtro y se gira en sentido horario, logrando un acoplamiento seguro y evitando posibles fugas.

BRANCHIA

FILTROS DE JERINGA DE PES



Muy adecuados para trabajos en medios de cultivo. Membrana fabricada en Poliétersulfona (PES), de naturaleza hidrofílica. Gran velocidad de filtración. Membrana mecánicamente muy fuerte y resistente a un extenso rango de disolventes acuosos. Baja retención de proteínas. Cuerpo de polipropileno (PP) de color verde claro. Diseñadas con conexiones FLL/MLS. El modelo estéril está envasado individualmente. Esterilizados por radiación Gamma. Certificado de esterilización gratuito disponible en la web



referencia	∅ exterior (mm)	poro (µm)	tipo	unidades por ref.	precio
SFPE-122-100	13	0,22	no estéril	100	43,85 €
SFPE-145-100	13	0,45	no estéril	100	43,85 €
SFPE-222-100	25	0,22	no estéril	100	54,94 €
SFPE-245-100	25	0,45	no estéril	100	54,94 €
SFPE-12E-100	13	0,22	estéril	100	58,27 €
SFPE-14E-100	13	0,45	estéril	100	58,27 €
SFPE-22E-050	25	0,22	estéril	50	36,08 €
SFPE-24E-050	25	0,45	estéril	50	36,08 €
En "pack ahorro"					
SFPE-122-1K0	13	0,22	no estéril	10 x 100	328,84 €
SFPE-145-1K0	13	0,45	no estéril	10 x 100	328,84 €
SFPE-222-1K0	25	0,22	no estéril	10 x 100	412,03 €
SFPE-245-1K0	25	0,45	no estéril	10 x 100	412,03 €



ENCAPSULADOR Y DEENCAPSULADOR MANUAL

Para encapsular y desencapsular viales con cápsulas de aluminio



referencia	tipo	unidades por ref.	precio
Encapsuladores (A)			
VCRI-C11-001	para cápsulas de ∅ 11 mm	1	215,24 €
VCRI-C20-001	para cápsulas de ∅ 20 mm	1	215,24 €
Desencapsuladores (B)			
VCRI-D11-001	para cápsulas de ∅ 11 mm	1	229,48 €
VCRI-D20-001	para cápsulas de ∅ 20 mm	1	223,59 €
Desencapsuladores tipo tenazas (C)			
VCRI-P20-001	para cápsulas de ∅ 20 mm	1	132,40 €



VIAL PARA CROMATOGRAFÍA, 12 X 32 mm, 2 ml, BOCA CAPSULABLE

Vidrio borosilicato Kimble 5.1. Boca ancha (diámetro interno 6,2 mm) para una óptima inyección. Utiliza cápsulas de 11 mm



referencia	∅ (mm)	h (mm)	tipo	unidades por ref.	precio
CV01-C20-100	11,6	32	transparente	100	7,14 €
CV01-A20-100	11,6	32	ámbar	100	8,16 €
CVP1-C02-100	11,6	32	transparente con zona escritura	100	9,18 €
En "pack ahorro"					
CV01-C20-1K0	11,6	32	transparente	10 x 100	61,20 €
CV01-A20-1K0	11,6	32	ámbar	10 x 100	71,40 €
CVP1-C02-1K0	11,6	32	transparente con zona escritura	10 x 100	81,60 €

CÁPSULA DE ALUMINIO 11 mm CON SEPTUM DE SILICONA/PTFE

Para viales de boca capsulable con boca de 11 mm

referencia	tipo	unidades por ref.	precio
CC01-S02-100	septum de silicona roja/PTFE	100	11,02 €
En "pack ahorro"			
CC01-S02-1K0	septum de silicona roja/PTFE	10 x 100	91,81 €

METRIA

**PACK AHORRO: CONJUNTO DE 1000 VIALES CAPSULABLES Y 1000 CÁPSULAS CON SEPTUM**

En todos los casos se entregan 10 cajas de 100 viales y 10 bolsas de 100 cápsulas con septum de silicona/PTFE

referencia	descripción	unidades por ref.	precio
CVCC-C2S-1K0	1000 viales CV01-C20 + 1000 cápsulas CC01-S02	1000	142,80 €
CVCC-A2S-1K0	1000 viales CV01-A20 + 1000 cápsulas CC01-S02	1000	162,75 €
CVPC-CS2-1K0	1000 viales CVP1-C02 + 1000 cápsulas CC01-S02	1000	180,65 €

METRIA

**VIAL PARA CROMATOGRAFÍA, 12 X 32 mm, 2 ml, BOCA DE ROSCA**

Vidrio borosilicato Kimble 5.1. Boca ancha (diámetro interno 6,2 mm) para una óptima inyección. Utiliza tapones de rosca 9 - 425

referencia	∅ (mm)	h (mm)	tipo	unidades por ref.	precio
SV02-C20-100	11,6	32	transparente	100	7,14 €
SV02-A20-100	11,6	32	ámbar	100	8,16 €
SVP2-C02-100	11,6	32	transparente con zona escritura	100	9,18 €
SVP2-A02-100	11,6	32	ámbar con zona escritura	100	10,20 €
En "pack ahorro"					
SV02-C20-1K0	11,6	32	transparente	10 x 100	61,20 €
SV02-A20-1K0	11,6	32	ámbar	10 x 100	71,40 €
SVP2-C02-1K0	11,6	32	transparente con zona escritura	10 x 100	81,60 €
SVP2-A02-1K0	11,6	32	ámbar con zona escritura	10 x 100	91,80 €

METRIA

**VIAL PARA CROMATOGRAFÍA, 12 X 32 mm, CON INSERTOS**

Vidrio borosilicato USP tipo I. Insertos integrados. Disponibles con diferentes bocas para tapones; rosca 9 - 425, Snap Top y encapsulable

referencia	∅ (mm)	h (mm)	tipo	unidades por ref.	precio
SV02-C02-100	11,6	32	0,2 ml, rosca 9 - 425, transparente	100	58,34 €
CV01-C02-100	11,6	32	0,2 ml, snap-top, transparente	100	58,34 €
STV2-C02-100	11,6	32	0,2 ml, encapsulable, transparente	100	58,34 €

METRIA



**METRIA****VIAL PARA CROMATOGRAFÍA EN PP, 12 X 32 mm, 2 ml, BOCA DE ROSCA**

Boca ancha (diámetro interno 6,2 mm) para una óptima inyección. Utiliza tapones de rosca 9 - 425

referencia	∅ (mm)	h (mm)	tipo	unidades por ref.	precio
SV02-P20-100	11,6	32	transparente	100	15,30 €
SV02-P2A-100	11,6	32	ámbar	100	15,30 €

METRIA**VIAL PARA CROMATOGRAFÍA EN PP, 12 X 32 mm, CON INSERTOS**

Insertos integrados. Diferentes tipos disponibles; rosca 9 - 425 o snap-top y volúmenes de 0,3 ml y 0,7 ml



referencia	∅ (mm)	h (mm)	tipo	unidades por ref.	precio
SV02-P03-100	11,6	32	0,3 ml, rosca 9 - 425, transparente	100	13,13 €
SV02-PA3-100	11,6	32	0,3 ml, rosca 9 - 425, ámbar	100	13,13 €
STV2-P03-100	11,6	32	0,3 ml, snap-top, transparente	100	13,13 €
STV2-P07-100	11,6	32	0,7 ml, snap-top, transparente	100	17,47 €
SV02-P07-100	11,6	32	0,7 ml, rosca 9 - 425, transparente	100	18,96 €

METRIA**VIAL DE ALTA RECUPERACIÓN PARA CROMATOGRAFÍA**

Vial de alta recuperación de 1,5 ml con base plana y rosca 9 - 425. Fabricados en vidrio borosilicato LBG 3.3. Adecuado para muestras muy valiosas, máxima recuperación de la muestra garantizada. Disponibles en color transparente o ámbar



referencia	∅ (mm)	h (mm)	tipo	unidades por ref.	precio
SH01-015-100	11,6	32,5	transparente	100	29,42 €
SH01-A15-100	11,6	32,5	ámbar	100	35,30 €

METRIA**TAPÓN ROSCADO PARA VIALES CON SEPTUM DE SILICONA/PTFE**

Tapones de polipropileno adecuados para viales con rosca 9 - 425. En el modelo "pre-slit" el septum está preperforado para una óptima inyección



referencia	tipo	unidades por ref.	precio
SC02-W02-100	azul, septum silicona/PTFE	100	12,24 €
SC02-R02-100	rojo, septum silicona/PTFE	100	13,26 €
SC02-G02-100	verde, septum silicona/PTFE	100	13,26 €
SC02-P02-100	azul, septum pre-slit silicona/PTFE	100	14,28 €
En "pack ahorro"			
SC02-W02-1K0	azul, septum silicona/PTFE	10 x 100	107,10 €
SC02-R02-1K0	rojo, septum silicona/PTFE	10 x 100	117,30 €
SC02-G02-1K0	verde, septum silicona/PTFE	10 x 100	117,30 €
SC02-P02-1K0	azul, septum pre-slit silicona/PTFE	10 x 100	127,50 €

PACK AHORRO: CONJUNTOS DE 1000 VIALES DE ROSCA Y 1000 TAPONES CON SEPTUM

En todos los casos se entregan 10 cajas de 100 viales y 10 bolsas de 100 tapones con septum de silicona/PTFE

referencia	descripción	unidades por ref.	precio
Con septum de silicona/PTFE			
SVSC-C20-1K0	1000 viales SV02-C20 + 1000 tapones SC02-W02	1000	168,30 €
SVSC-A20-1K0	1000 viales SV02-A20 + 1000 tapones SC02-W02	1000	178,50 €
SVPC-C20-1K0	1000 viales SVP2-C02 + 1000 tapones SC02-W02	1000	188,70 €
SVPC-A20-1K0	1000 viales SVP2-A02 + 1000 tapones SC02-W02	1000	198,90 €
Con septum "pre-slit" de silicona/PTFE			
SVSC-C2P-1K0	1000 viales SV02-C20 + 1000 tapones SC02-P02	1000	188,70 €
SVSC-A2P-1K0	1000 viales SV02-A20 + 1000 tapones SC02-P02	1000	198,90 €
SVPC-CP2-1K0	1000 viales SVP2-C02 + 1000 tapones SC02-P02	1000	209,10 €
SVPC-AP2-1K0	1000 viales SVP2-A02 + 1000 tapones SC02-P02	1000	219,30 €

METRIA**TAPÓN ROSCADO PARA VIALES CON SEPTUM DE SILICONA/PTFE UNIDO**

Tapones de polipropileno adecuados para viales con rosca 9 - 425. Septum unido al tapón para evitar su caída con el uso de puntas romas. En el modelo "pre-slit" el septum está preperforado para una óptima inyección

referencia	tipo	unidades por ref.	precio
SC02-BN2-100	septum silicona/PTFE	100	16,92 €
SC02-BW2-100	septum pre-slit silicona/PTFE	100	19,98 €

METRIA**KIT DE VIALES ULTRACLEAN PARA CROMATOGRAFÍA**

Kit preparado de viales de 2 ml UltraClean + tapones de rosca de polipropileno (9 - 425). Especial para muestreo libre de contaminación y pruebas sensibles, se usa ampliamente para GC-MS, LC-MS y MS-MS además de ser una buena solución para evitar picos fantasma en cromatografía. En el modelo «pre-slit» el septum está preperforado para una óptima inyección. Los viales tienen un fondo plano y zona de escritura, además existen opciones transparente y ámbar. Cada kit lleva su certificado

referencia	tipo	unidades por ref.	precio
SV2C-P02-100	transparente, septum silicona/PTFE	100	29,42 €
SVC2-W02-100	transparente, septum pre-slit silicona/PTFE	100	31,57 €
SVC2-PA2-100	ámbar, septum silicona/PTFE	100	35,47 €
SVC2-WA2-100	ámbar, septum pre-slit silicona/PTFE	100	37,62 €

METRIA**VIAL SNAP-TOP PARA CROMATOGRAFÍA, 2 ml**

Vidrio de borosilicato USP tipo I, Boca ancha y base plana. Diseñado para ser utilizado con una tapa superior de plástico. Estas tapas eliminan la necesidad de encapsulado. Las tapas simplemente se cierran sobre la parte superior del vial, sellando el contenido de manera segura en el interior

referencia	tipo	unidades por ref.	precio
STV2-C20-100	transparente	100	10,05 €
STV2-A20-100	ámbar	100	16,32 €
STP2-C20-100	transparente con zona escritura	100	17,36 €
STP2-A20-100	ámbar con zona escritura	100	22,89 €

METRIAUSP
Type I

METRIA

TAPÓN PARA VIALES SNAP-TOP CON SEPTA DE SILICONA/PTFE

Con septum de 11 mm de PTFE rojo / Silicona blanca de 1 mm (0,04") de espesor



referencia	tipo	unidades por ref.	precio
STC2-P20-100	septa de silicona blanca / PTFE rojo	100	14,28 €
STC2-W20-100	septa pre-slit de silicona blanca / PTFE rojo	100	17,34 €

METRIA

INSERTO PARA VIALES DE CROMATOGRAFÍA DE 2 ml

Vidrio transparente con base plana, base cónica y base cónica con Polyspring. Para usar con viales de 2 ml



referencia	Ø x h (mm)	capacidad	tipo	unidades por ref.	precio
SVI2-FBA-100	6 x 31	300 µl	base plana	100	11,28 €
SVI2-CBA-100	6 x 31	250 µl	base cónica	100	17,31 €
SVI2-CBP-100	6 x 29	200 µl	base cónica con Polyspring	100	22,21 €

astik's

CAJA DE PP CONGELABLE PARA VIALES

De polipropileno congelable. Color natural. Autoclavable

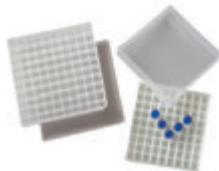

referencia	h (mm)	l (mm)	w (mm)	tipo	unidades por ref.	precio
FBXP-081-001	51	128	128	para 81 viales de 2 ml (Ø _{máx} 12 mm)	1	6,47 €
FBXP-100-001	53	140	140	para 100 viales de 2 ml (Ø _{máx} 12 mm)	1	7,14 €

astik's

CAJA DE PP CONGELABLE CON TAPA BISAGRA PARA VIALES

De polipropileno congelable (resiste temperaturas entre -130 °C y +130 °C). Autoclavable

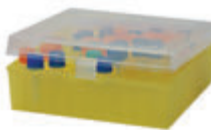

referencia	h (mm)	l (mm)	w (mm)	tipo	unidades por ref.	precio
FBXP-K03-001	50	140	140	para 100 viales (Ø _{máx} 12 mm), natural/amarillo	1	7,66 €
FBXP-K04-001	50	140	140	para 100 viales (Ø _{máx} 12 mm), natural/azul	1	7,66 €

clink

GRADILLAS DE ACERO INOXIDABLE PARA VIALES

Para los viales de cromatografía de 12 x 32 mm. Diámetro orificio ~14 mm



referencia	h (mm)	l (mm)	w (mm)	tipo	unidades por ref.	precio
TTSS-R24-001	25	86	64	para 6 x 4 viales de cromatografía	1	24,05 €
TTSS-R50-001	25	150	80	para 10 x 5 viales de cromatografía	1	31,14 €

METRIA

VIAL PARA CROMATOGRAFÍA, 15 X 45 mm, 4 ml, BOCA DE ROSCA

Vidrio borosilicato USP tipo I. Boca ancha, fondo plano y tipo de rosca 13-425



referencia	Ø (mm)	h (mm)	tipo	unidades por ref.	precio
SV04-C40-100	15	45	transparente	100	13,01 €
SV04-A40-100	15	45	ámbar	100	27,60 €
SVP4-C40-100	15	45	transparente con zona escritura	100	19,92 €
SVP4-A40-100	15	45	ámbar con zona escritura	100	34,20 €

TAPÓN ROSCA 13-425 PARA VIALES CON SEPTA DE SILICONA/PTFE

Fabricado en polipropileno (PP) en color negro. Rosca 13-425 con septum de 13 mm de PTFE rojo / Silicona blanca de 1,5 mm (0,06") de espesor

referencia	tipo	unidades por ref.	precio
SC04-R40-100	septa de silicona blanca / PTFE rojo	100	22,85 €

METRIA

**VIAL HEADSPACE ENCAPSULABLE CON BOCA DE 20 mm**

Vidrio borosilicato transparente USP tipo I y borde biselado

referencia	Ø x h (mm)	vol. (ml)	tipo	unidades por ref.	precio
CHVF-C10-100	22,5 x 46	10	fondo plano	100	19,74 €
CHVR-C10-100	22,5 x 46	10	fondo redondo	100	19,74 €
CHVF-C20-100	22,5 x 75	20	fondo plano	100	22,49 €
CHVR-C20-100	22,5 x 75	20	fondo redondo	100	22,49 €

METRIA

USP
Type I**CÁPSULA DE ALUMINIO Ø20 mm CON SEPTA**

Apertura superior de 10 mm y septa de 3 mm (0,125") de espesor

referencia	tipo	unidades por ref.	precio
CHCA-S20-100	septa de silicona blanca / PTFE natural	100	33,60 €
CHCA-B20-100	septa moldeada de butilo / PTFE natural	100	43,61 €

METRIA

**VIAL SHELL, 1 ml**

Fondo plana, cristal transparente con tapón

referencia	Ø x h (mm)	vol. (ml)	unidades por ref.	precio
SHV1-C40-200	8 x 40	1	200	26,60 €

METRIA

**GEL DE SÍLICE PARA CROMATOGRAFÍA DE COLUMNA**

Gel de sílice de alta pureza con una estructura de poros de la más alta calidad, su apariencia es un granulado blanco de tamaño homogéneo. Se utiliza como material de soporte para la cromatografía, pero también para la separación y purificación de compuestos medicinales y también en el refinado de aceites, productos derivados del petróleo e hidrocarburos aromáticos

referencia	granulometría	poro	envase	precio
SGEC-200-500	0,063 - 0,200 mm	60 Å	500 g	18,25 €
SGEC-060-500	0,040 - 0,063 mm	60 Å	500 g	18,25 €

labkem



METRIA**RACK DE PP PARA VIALES DE CROMATOGRAFÍA**

Rack para viales de cromatografía. Capacidad para 50 viales. Disponible en dos medidas para viales de 2 ml y de 4 ml



referencia	tipo	unidades por ref.	precio
RCVL-002-001	azul, para viales de 2 ml	1	12,16 €
RCVL-R02-001	rojo, para viales de 2 ml	1	12,16 €
RCVL-N02-001	naranja, para viales de 2 ml	1	11,73 €
RCVL-004-001	azul, para viales de 4 ml	1	29,87 €

COLUMNAS DE VIDRIO PARA CROMATOGRAFÍA

Hecho de vidrio de borosilicato 3.3 de alta calidad, resistente a químicos y utilizado con SGEC-200-500 o SGEC-060-500 en aplicaciones cromatográficas. 2 tipos: (A) Con válvula de paso de aguja de PTFE: PTFE Rotaflo llave de paso para un control preciso del flujo de eluyente, disco sinterizado, boca de esmerilado para depósitos y porosidad 0 (B) Con llave de paso de PTFE: Disco de fritas sinterizado, llave de paso de PTFE (agujero: 0-2,5mm), boca de esmerilado y porosidad 0

referencia	∅ x h (mm)	vol. (ml)	esmerilado sup. (hembra)	tipo	unidades por ref.	precio
GLAC-N02-001	10 x 200	15	14/23	A	1	25,51 €
GLAC-N03-001	10 x 300	20	14/23	A	1	25,51 €
GLAC-N05-001	20 x 200	60	19/26	A	1	28,95 €
GLAC-N07-001	20 x 400	120	19/26	A	1	30,24 €
GLAC-N11-001	30 x 400	270	29/32	A	1	33,11 €
GLAC-N12-001	30 x 500	340	29/32	A	1	34,25 €
GLAC-K01-001	10 x 100	8	14/23	B	1	40,31 €
GLAC-K02-001	10 x 200	15	14/23	B	1	40,31 €
GLAC-K03-001	15 x 200	35	14/23	B	1	40,72 €
GLAC-K04-001	10 x 300	23	14/23	B	1	40,72 €
GLAC-K05-001	20 x 400	125	29/32	B	1	46,76 €
GLAC-K07-001	30 x 600	430	29/32	B	1	46,14 €

**USOS DE LAS COLUMNAS PARA CROMATOGRAFÍA**

- Cromatografía de columna clásica: Para separar y purificar compuestos en función de sus afinidades con la fase estacionaria y la fase móvil, como en la separación de pigmentos o productos naturales.
- Cromatografía de intercambio iónico: Utilizada en purificación de proteínas y ácidos nucleicos, donde la transparencia facilita la observación de los diferentes pasos de la separación.
- Cromatografía en fase líquida: En técnicas de baja presión, las columnas de vidrio son ideales para pruebas en las que los compuestos pueden ser sensibles a altas presiones.

PLACAS DE CROMATOGRAFÍA DE CAPA FINA (CCF)

Placas de gel de sílice con respaldo de aluminio o vidrio para CCF en diferentes tamaños. Tamaño de partícula 5-17 μm , tamaño de poro 60 \AA , volumen específico de poro 0,75 ml/g, área de superficie específica 500 m^2/g . Para placas con soporte de aluminio: espesor del recubrimiento 0,15-0,20 mm y ácido orgánico de sodio como aglutinante. Para placas con respaldo de vidrio: espesor de recubrimiento 0,20-0,25 mm y acrílicos y/o otros agentes como aglutinante

referencia	dim. (mm)	tipo	unidades por ref.	precio
TLCP-AI0-250	25 x 75	respaldo de aluminio con F254	250	106,90 €
TLCP-AI1-080	50 x 100	respaldo de aluminio con F254	80	101,58 €
TLCP-AI2-020	100 x 200	respaldo de aluminio con F254	20	90,88 €
TLCP-AI3-020	200 x 200	respaldo de aluminio con F254	20	149,66 €
TLCP-AN3-020	200 x 200	respaldo de aluminio sin F254	20	141,66 €
TLCP-GI1-160	50 x 100	respaldo de vidrio con F254	160	104,71 €
TLCP-GI2-040	100 x 200	respaldo de vidrio con F254	40	102,09 €
TLCP-GI3-020	200 x 200	respaldo de vidrio con F254	20	130,90 €
TLCP-GN3-020	200 x 200	respaldo de vidrio sin F254	20	127,15 €

METRIA



CUBETA DE VIDRIO CUADRADA

En vidrio sodo-cálcico, incluye tapa. Adecuado para CCF y otras aplicaciones

referencia	dimensiones (largo x ancho x alto)	unidades por ref.	precio
SGCH-S01-001	140 x 100 x 215 mm	1	66,26 €
SGCH-S02-001	140 x 140 x 220 mm	1	61,15 €
SGCH-S03-001	125 x 225 x 225 mm	1	107,00 €

LBG



TAPONES DE SEGURIDAD DE PP CON ROSCA GL45

Diseñados para evitar la evaporación de compuestos volátiles. Compatibles con botellas y frascos con rosca GL45. Disponibles con 2, 3 o 4 puertos de conexión para tubos

referencia	tipo	unidades por ref.	precio
SFCP-B23-001	azul, 2 puertos para tubos de 3,2 mm	1	23,34 €
SFCP-R33-001	rojo, 3 puertos para tubos de 3,2 mm	1	23,34 €
SFCP-Y43-001	amarillo, 4 puertos para tubos de 3,2 mm	1	23,34 €
SFCP-B21-001	azul, 2 puertos para tubos de 1,6 mm	1	23,34 €
SFCP-R31-001	rojo, 3 puertos para tubos de 1,6 mm	1	23,34 €
SFCP-Y41-001	amarillo, 4 puertos para tubos de 1,6 mm	1	23,34 €
Accesorios y recambios			
SFCP-A01-005	1/4-28 PEEK conexión para tubos de 3,2 mm	5	58,34 €
SFCP-A02-005	10-32unf PEEK conexión para tubos 1,6 mm	5	80,22 €
SFCP-A03-005	10-32unf PEEK tapón para puerto	5	36,47 €

bb



DISOLVENTES PARA CROMATOGRAFÍA

ACETONA

labkem

MW: 58.08 CAS: 67-64-1 EC: 200-662-2 EC INDEX: 606-001-00-8 TARIC code: 29141100 Restriction: Drugs precursor Cat. 3 + Explosivos

IMDG: 3 II UN 1090 ADR: 3 II UN 1090 (D/E) IATA: 3 II UN 1090



ACETONA HPLC GGR	referencia	envase	precio
ACS Spec. passes test UV spectrophotometry UV-Abs. max. lim. (330 nm) < 1.00 UV-Abs. max. lim. (340 nm) < 0.06 UV-Abs. max. lim. (350 nm) < 0.01 UV Cutoff < 330nm Assay > 99.7% Colour (Hazen) < 10 Water (KF) < 0.25% Res. on evap. < 0.0001% Titr. acid < 0.0003mEq/g Titr. base < 0.0006mEq/g Solub. in H ₂ O passes test Subst. red. KMnO ₄ passes test Aldehydes < 0.002% Methanol < 0.05% 2-Propanol < 0.05%	ACET-OGH-2K5	2,5 L	36,47 €
	ACET-OGH-P04	4x2,5 L	121,55 €
ACETONA PESTICIDE GRADE PGR	referencia	envase	precio
Assay > 99.5% Water (KF) < 0.5% Colour (Hazen) < 10 Non-Vol. Mat. < 0.0005%	ACET-OGC-2K5	2,5 L	39,78 €
	ACET-OGC-P04	4x2,5 L	132,60 €

ACETONITRILLO

labkem

MW: 41.05 CAS: 75-05-8 EC: 200-835-2 EC INDEX: 608-001-00-3 TARIC code: 29269070

IMDG: 3 II UN 1648 ADR: 3 II UN 1648 (D/E) IATA: 3 II UN 1648









ACETONITRILLO GC/HPLC GGR	referencia	envase	precio
UV-Abs. max. lim. (195 nm) < 0.15 UV-Abs. max. lim. (200 nm) < 0.05 UV-Abs. max. lim. (205 nm) < 0.04 UV-Abs. max. lim. (210 nm) < 0.02 UV-abs. max. lim. (220 nm) < 0.01 UV-Abs. max. lim. (254 nm) < 0.009 UV Cutoff < 190nm Grad. Elut. test passes test Assay > 99.9% Colour (Hazen) < 10 H ₂ O (by KF) < 0.01% Res. on evap. < 0.0001% Titr. acid < 0.0008mEq/g Titr. base < 0.0006mEq/g	ACTN-OGH-2K5	2,5 L	66,30 €
	ACTN-OGH-P04	4x2,5 L	221,00 €
	ACTN-OGH-4K0	4 L	82,88 €
	ACTN-OGH-PG4	4x4 L	276,25 €
ACETONITRILLO LC/MS LGR	referencia	envase	precio
LC Grad. Suit. Passes test Assay > 99.9% Colour (Hazen) < 10 Water (KF) < 0.01% Res. on evap. < 0.0001% Titr. acid < 0.008% Titr. base < 0.0006% UV-Abs. max. lim. (195 nm) < 0.15 UV-Abs. max. lim. (200 nm) < 0.05 UV-Abs. max. lim. (205 nm) < 0.04 UV-Abs. max. lim. (210 nm) < 0.02 UV-abs. max. lim. (220 nm) < 0.01 UV-Abs. max. lim. (254 nm) < 0.005 UV Cutoff < 190nm Grad. elut. H. Peak (254 nm) < 0.5mAU Grad. elut. H. Peak (210 nm) < 2mAU Al < 0.000025% Ba < 0.000005% Cd < 0.000005% Ca < 0.000025% Cr < 0.000005% Co < 0.000005% Cu < 0.000005% Fe < 0.000005% Pb < 0.000005% Mg < 0.000025% Mn < 0.000005% Ni < 0.000005% K < 0.000025% Ag < 0.000005% Na < 0.000005% Sn < 0.000005% Zn < 0.000005%	ACTN-LCM-2K5	2,5 L	86,19 €
	ACTN-LCM-P04	4x2,5 L	287,30 €

AGUA

MW: 18.02 CAS: 7732-18-5 EC: 231-791-2 TARIC code: 28539010

H₂O

labkem

AGUA GC/HPLC GGR	referencia	envase	precio
ACS Spec. passes test UV spectrophotometry UV-Abs. max. lim. (190 nm) < 0.01 UV-Abs. max. lim. (200 nm) < 0.01 UV-Abs. max. lim. (250-400 nm) < 0.005 UV Cutoff < 190nm LC Grad. Suit. Grad. Elut. test passes test	WATR-00H-2K5	 2,5 L	23,87 €
	WATR-00H-P04	 4x2,5 L	79,56 €
	WATR-00H-4K0	 4 L	21,55 €
	WATR-00H-PG4	 4x4 L	71,83 €
AGUA LC/MS LGR	referencia	envase	precio
App. Clear colourless liquid Reserpine < 0.000005% Colour (Hazen) < 10 Res. on evap. < 0.001% LC Grad. Suit. Passes test T190nm > 97% T200nm > 98% T(250nm - 400nm) > 99% Fe < 0.000005% Al < 0.000005% Ca < 0.000005% Mg < 0.000005% Na < 0.000005% K < 0.000005%	WATR-LCM-2K5	 2,5 L	27,18 €
	WATR-LCM-P04	 4x2,5 L	90,61 €

1-BUTANOL

MW: 74.12 CAS: 71-36-3 EC: 200-751-6 EC INDEX: 603-004-00-6 TARIC code: 29051300

IMDG: 3 III UN 1120 ADR: 3 III UN 1120 (D/E) IATA: 3 III UN 1120

CH₃(CH₂)₃OH

labkem

1-BUTANOL HPLC GGR	referencia	envase	precio
Assay > 99.8% Water (KF) < 0.03% Acidity < 0.0005meq/g Res. on evap. < 0.0005% UV-Tr. (1cm;Wat.) 230 nm > 65% UV-Tr. (1cm;Wat.) 240 nm > 80% UV-Tr. (1cm;Wat.) 250 nm > 90% UV-Tr. (1cm;Wat.) 260 nm > 95% UV-Tr. (1cm;Wat.) 310 nm > 99% Fluorescence (as quinine): F (quin.) 254 nm < 0.0000002% F (quin.) 365 nm < 0.0000002%	BUTL-1GH-2K5	 2,5 L	111,55 €

CICLOHEXANO

MW: 84,16 CAS: 110-82-7 EC: 203-806-2 EC INDEX: 601-017-00-1 TARIC code: 29021100 Restriction: Hydrocarbons

IMDG: 3 II UN 1145 ADR: 3 II UN 1145 (D/E) IATA: 3 II UN 1145

C₆H₁₂

labkem

CICLOHEXANO HPLC GGR	referencia	envase	precio
Assay > 99.5% Water (KF) > 0.01% Acidity > 0.0005meq/g Res. on evap. > 0.0005% UV-Tr. (1cm;Wat.) 210 nm < 60% UV-Tr. (1cm;Wat.) 220 nm < 80% UV-Tr. (1cm;Wat.) 230 nm < 95% UV-Tr. (1cm;Wat.) 240 nm < 98% UV-Tr. (1cm;Wat.) 250 nm < 99% F254 nm (Quinine) > 0.0000001% F365 nm (Quinine) > 0.0000001%	CYHX-00H-2K5	 2,5 L	124,24 €
	CYHX-00H-P04	 4x2,5 L	414,11 €



DICLOROMETANO

MW: 84.93 CAS: 75-09-2 EC: 200-838-9 EC INDEX: 602-004-00-3 TARIC code: 29031200

IMDG: 6.1 III UN 1593 ADR: 6.1 III UN 1593 (E) IATA: 6.1 III UN 1593

CH₂Cl₂

labkem

DICLOROMETANO (ESTABILIZADO CON AMILENO) HPLC GGR	referencia	envase	precio
Assay > 99.8% Water (KF) < 0.01% Acidity < 0.0005meq/g Alkalinity < 0.0005% Non-Vol. Mat. < 0.0005% Stabilizer (amylene) 0.005% Res. on ignition < 0.0002% UV-Tr. (1cm;Wat.) 235 nm > 40% UV-Tr. (1cm;Wat.) 240 nm > 75% UV-Tr. (1cm;Wat.) 250 nm > 98% UV-Tr. (1cm;Wat.) 260 nm > 99%	DCHM-0GH-2K5	 2,5 L	133,86 €
	DCHM-0GH-P04	 4x2,5 L	446,20 €



PUEDA REQUERIR UNA DECLARACIÓN DE USO SEGÚN EL PAÍS DESTINO





REQUIERE TRANSPORTE EN FRÍO

DIMETIL SULFÓXIDO

labkem

MW: 78.13 CAS: 67-68-5 EC: 200-664-3 TARIC code: 29309098



DIMETIL SULFÓXIDO HPLC GGR	referencia	envase	precio
UV Absorbance UV-Abs. max. lim. (263 nm) < 1.0 UV-Abs. max. lim. (270 nm) < 0.4 UV-Abs. max. lim. (290 nm) < 0.18 UV-Abs. max. lim. (310 nm) < 0.06	UV-Abs. max. lim. (330 nm) < 0.02 UV-Abs. max. lim. (350 nm) < 0.01 UV Cutoff < 263nm Assay > 99.5% Colour (Hazen) < 10	Water (KF) < 0.05% Res. on evap. < 0.0005% Titr. acid < 0.001ppm	DMSO-0GH-2K5  2,5 L 116,03 €
			DMSO-0GH-P04  4x2,5 L 386,75 €



ETER DE PETRÓLEO 40-60

labkem

CAS: 64742-49-0 EC: 265-151-9 EC INDEX: 649-328-00-1 TARIC code: 27101225 Restriction: Hydrocarbons

IMDG: 3 II UN 1268 ADR: 3 II UN 1268 (D/E) IATA: 3 II UN 1268



ETER DE PETRÓLEO 40-60 HPLC GGR	referencia	envase	precio
Water < 0.01% Acidity < 0.0005meq/q Res. on evap. < 0.0005%	UV-Tr. (1cm;Wat.) 210 nm > 60% UV-Tr. (1cm;Wat.) 220 nm > 80% UV-Tr. (1cm;Wat.) 230 nm > 90%	UV-Tr. (1cm;Wat.) 240 nm > 98% UV-Tr. (1cm;Wat.) 250 nm > 99%	PEET-4GH-2K5  2,5 L 138,65 €
			PEET-4GH-P04  4x2,5 L 462,17 €

ETILO ACETATO



labkem

MW: 88,10 CAS: 141-78-6 EC: 205-500-4 EC INDEX: 607-022-00-5 TARIC code: 29153100



IMDG: 3 II UN 1173 ADR: 3 II UN 1173 (D/E) IATA: 3 II UN 1173



ETILO ACETATO HPLC GGR	referencia	envase	precio
Assay > 99.8% Water (KF) < 0.02% Acidity < 0.0005meq/q	Non-Vol. Mat. < 0.0005meq/g UV-Abs. max. lim. (270 nm) < 0.025 UV-Abs. max. lim. (260 nm) < 0.15	UV Cutoff < 255 UV-Abs. max. limit (255 nm) < 1.00	ETAC-0GH-2K5  2,5 L 49,73 €
			ETAC-0GH-P04  4x2,5 L 165,75 €

HEPTANO



labkem

MW: 100.21 CAS: 142-82-5 EC: 921-510-4 EC INDEX: 601-008-00-2 TARIC code: 29011000 Restriction: Hydrocarbons



IMDG: 3 II UN 1206 ADR: 3 II UN 1206 (D/E) IATA: 3 II UN 1206







N-HEPTANO 99% HPLC GGR	referencia	envase	precio
Assay > 99.0% Water (KF) < 0.02% Colour (Hazen) < 10	Res. on evap. < 0.0005% UV-Tr. (1cm;Wat.) 210 nm > 40% UV-Tr. (1cm;Wat.) 220 nm > 80%	UV-Tr. (1cm;Wat.) 230 nm > 93% UV-Tr. (1cm;Wat.) 240 nm > 97% UV-Tr. (1cm;Wat.) 250 nm > 98%	HPTN-9GH-2K5  2,5 L 73,99 €
			HPTN-9GH-P04  4x2,5 L 246,64 €

HEXANO

MW: 86.18 CAS: 110-54-3 EC: 925-292-5 EC INDEX: 601-037-00-0 TARIC code: 29011000 Restriction: Hydrocarbons

IMDG: 3 II UN 1208 ADR: 3 II UN 1208 (D/E) IATA: 3 II UN 1208

C₆H₁₄



N-HEXANO 95% HPLC GGR	referencia	envase	precio
Assay > 95.0% Water (KF) < 0.01% Colour (Hazen) < 10 Acidity < 0.0003meq/g	Res. on evap. < 0.0003% UV-Abs. max. lim. (195 nm) < 1.00 UV-Abs. max. lim. (210 nm) < 0.25 UV-abs. max. lim. (220 nm) < 0.075	UV-Abs. max. lim. (254 nm) < 0.005 UV Cutoff < 195nm	
	HXAN-5GH-2K5	 2,5 L	45,58 €
	HXAN-5GH-P04	 4x2,5 L	151,94 €
N-HEXANO 95% PESTICIDE GRADE PGR	referencia	envase	precio
Assay > 95% Water (KF) < 0.02% Colour (Hazen) < 10	Acidity < 0.0005meq/g Res. on evap. < 0.0005%		
	HXAN-5GC-2K5	 2,5 L	40,08 €
	HXAN-5GC-P04	 4x2,5 L	153,59 €

HEXANO, MEZCLA DE ISÓMEROS

MW: 86.18 EC: 925-292-5 EC INDEX: 601-037-00-0 TARIC code: 29011000 Restriction: Hydrocarbons

IMDG: 3 II UN 1208 ADR: 3 II UN 1208 (D/E) IATA: 3 II UN 1208

C₆H₁₄



N-HEXANO (ISÓMEROS) HPLC GGR	referencia	envase	precio
Assay (Isomer mix) > 99% C ₆ H ₁₄ Isomer Mix > 99% Water (KF) < 0.01% Acidity < 0.0005meq/g	Res. on evap. < 0.0005% UV-Tr. (1cm;Wat.) 210 nm > 60% UV-Tr. (1cm;Wat.) 220 nm > 80% UV-Tr. (1cm;Wat.) 230 nm > 95%	UV-Tr. (1cm;Wat.) 240 nm > 98% UV-Tr. (1cm;Wat.) 250 nm > 99%	
	HXAN-IGH-2K5	 2,5 L	103,99 €
	HXAN-IGH-P04	 4x2,5 L	346,63 €

ISOCTANO

MW: 114.23 CAS: 540-84-1 EC: 208-759-1 EC INDEX: 601-009-00-8 TARIC code: 29011000 Restriction: Hydrocarbons

IMDG: 3 II UN 1262 ADR: 3 II UN 1262 (D/E) IATA: 3 II UN 1262

C₈H₁₈

ISOCTANO HPLC GGR	referencia	envase	precio
ACS Spec. passes test UV spectrophotometry UV-Abs. max. lim. (205 nm) < 1.00 UV-Abs. max. lim. (225 nm) < 0.10	UV-Abs. max. lim. (254 nm) < 0.014 UV Cutoff < 205nm Assay (C ₈ H ₁₈) > 99.0% Colour (Hazen) < 10	Water (KF) < 0.02% Res. on evap. < 0.0004% Wat. sol. titr. acid < 0.0003meq/g S comp. < 0.005%	
	ISCT-0GH-2K5	 2,5 L	116,03 €
	ISCT-0GH-P04	 4x2,5 L	386,75 €

Fichas de seguridad y certificado de análisis descargables gratuitamente en www.labbox.es.**Atención:** los productos químicos Labkem son para uso exclusivo de laboratorio y reservados sólo para uso profesional por parte de técnicos debidamente formados y cualificados. Los productos químicos son peligrosos, respete las instrucciones contenidas en la ficha de seguridad.

Debido a restricciones en el transporte o a normativas especiales aplicables, ciertos productos químicos pueden no estar disponibles en todos los mercados o para todas las tipologías de clientes. Para cualquier aclaración consulte con Atención al Cliente.

La información de nuestros productos (especificaciones, regulaciones de transporte etc.) puede actualizarse a lo largo del año. Visite nuestra web para consultar posibles actualizaciones de nuestros productos.

METANOL

MW: 32.04 CAS: 67-56-1 EC: 200-659-6 EC INDEX: 603-001-00-X TARIC code: 29051100

IMDG: 3 (6.1) II UN 1230 ADR: 3 (6.1) II UN 1230 (D/E) IATA: 3 (6.1) II UN 1230

labkem

CH₃OH

METANOL GC/HPLC GGR	referencia	envase	precio												
UV-abs. max. lim. (220 nm) < 0.25 UV-Abs. max. lim. (230 nm) < 0.15 UV-Abs. max. lim. (254 nm) < 0.02 UV-Abs. max. lim. (280 nm) < 0.01 Grad. Elut. test passes test UV Cutoff < 205nm Assay > 99.9%	Colour (Hazen) < 10 H ₂ O (by KF) < 0.05% Res. on evap. < 0.0003% Tit. acid < 0.0003mEq/g Tit. base < 0.0002mEq/g Carbonyl comp. < 0.001% Subs. dark. by H ₂ SO ₄ passes test	Subst. red. KMnO ₄ passes test Solub. in H ₂ O passes test ACS Spec. passes test UV spectrophotometry UV-Abs. max. lim. (205 nm) < 1.00 LC Grad. Suit.	<table border="1"> <tr> <td>MTOL-0GH-2K5</td> <td> 2,5 L</td> <td>24,20 €</td> </tr> <tr> <td>MTOL-0GH-P04</td> <td> 4x2,5 L</td> <td>80,66 €</td> </tr> <tr> <td>MTOL-0GH-4K0</td> <td> 4 L</td> <td>30,50 €</td> </tr> <tr> <td>MTOL-0GH-PG4</td> <td> 4x4 L</td> <td>101,66 €</td> </tr> </table>	MTOL-0GH-2K5	2,5 L	24,20 €	MTOL-0GH-P04	4x2,5 L	80,66 €	MTOL-0GH-4K0	4 L	30,50 €	MTOL-0GH-PG4	4x4 L	101,66 €
MTOL-0GH-2K5	2,5 L	24,20 €													
MTOL-0GH-P04	4x2,5 L	80,66 €													
MTOL-0GH-4K0	4 L	30,50 €													
MTOL-0GH-PG4	4x4 L	101,66 €													
METANOL LC/MS LGR	referencia	envase	precio												
Assay > 99.9% App. Clear colourless liquid H ₂ O (by KF) < 0.05% Colour (Hazen) < 10 Acid. (Acetic acid) < 0.0003% Alkal. (Ammonia) < 0.0002% Res. on evap. < 0.001% Grad. elut. H. Peak (254 nm) < 0.002AU T220nm > 60% T235nm > 85%	T260nm > 98% LC Grad. Suit. Passes test Ni < 0.000002% Ba < 0.00001% Fe < 0.00001% Al < 0.00005% Ca < 0.00001% Cr < 0.000002% Cu < 0.000001% Mn < 0.000001%	Co < 0.000002% Mg < 0.00001% Na < 0.00001% K < 0.00001% Pb < 0.000002% Cd < 0.000005% Ag < 0.00001% Sn < 0.00001% Zn < 0.00001%	<table border="1"> <tr> <td>MTOL-LCM-2K5</td> <td> 2,5 L</td> <td>28,18 €</td> </tr> <tr> <td>MTOL-LCM-P04</td> <td> 4x2,5 L</td> <td>93,92 €</td> </tr> </table>	MTOL-LCM-2K5	2,5 L	28,18 €	MTOL-LCM-P04	4x2,5 L	93,92 €						
MTOL-LCM-2K5	2,5 L	28,18 €													
MTOL-LCM-P04	4x2,5 L	93,92 €													

1-PROPANOL

MW: 60,10 CAS: 71-23-8 EC: 200-746-9 EC INDEX: 603-003-00-0 TARIC code: 29051200

IMDG: 3 II UN 1274 ADR: 3 II UN 1274 (D/E) IATA: 3 II UN 1274

labkem

CH₃CH₂CH₂OH

1-PROPANOL HPLC GGR	referencia	envase	precio						
Assay > 99.5% Water (KF) < 0.05% Acidity < 0.0005meq/g Res. on evap. < 0.0005%	UV-Tr. (1cm;Wat.) 250 nm > 90% UV-Tr. (1cm;Wat.) 290 nm > 98% UV-Tr. (1cm;Wat.) 300 nm > 99%		<table border="1"> <tr> <td>PROL-1GH-2K5</td> <td> 2,5 L</td> <td>160,83 €</td> </tr> <tr> <td>PROL-1GH-P04</td> <td> 4x2,5 L</td> <td>536,12 €</td> </tr> </table>	PROL-1GH-2K5	2,5 L	160,83 €	PROL-1GH-P04	4x2,5 L	536,12 €
PROL-1GH-2K5	2,5 L	160,83 €							
PROL-1GH-P04	4x2,5 L	536,12 €							

2-PROPANOL

MW: 60,10 CAS: 67-63-0 EC: 200-661-7 EC INDEX: 603-117-00-0 TARIC code: 29051200

IMDG: 3 II UN 1219 ADR: 3 II UN 1219 (D/E) IATA: 3 II UN 1219

labkem

CH₃CH(OH)CH₃

2-PROPANOL HPLC GGR	referencia	envase	precio						
ACS Spec. passes test UV Absorbance UV-Abs. max. lim. (205 nm) < 1.0% UV-abs. max. lim. (220 nm) < 0.25%	UV-Abs. max. lim. (230 nm) < 0.13% UV-Abs. max. lim. (254 nm) < 0.02% Assay > 99.8% Colour (Hazen) < 10	Water (KF) < 0.1% Res. on evap. < 0.0005% Acidity < 0.0001mEq/g Carbonyl comp. < 0.002%	<table border="1"> <tr> <td>PROL-2GH-2K5</td> <td> 2,5 L</td> <td>39,78 €</td> </tr> <tr> <td>PROL-2GH-P04</td> <td> 4x2,5 L</td> <td>132,60 €</td> </tr> </table>	PROL-2GH-2K5	2,5 L	39,78 €	PROL-2GH-P04	4x2,5 L	132,60 €
PROL-2GH-2K5	2,5 L	39,78 €							
PROL-2GH-P04	4x2,5 L	132,60 €							
2-PROPANOL LC/MS LGR	referencia	envase	precio						
Assay > 99.9% Filtered through 0.2 µm App. Clear colourless liquid H ₂ O (by KF) < 0.05% Colour (Hazen) < 5 Acid. (Acetic acid) < 0.002% Alkal. (Ammonia) < 0.002% Res. on evap. < 0.0005% Grad. elut. H. Peak (210 nm) < 0.002AU	Grad. elut. H. Peak (254 nm) < 0.002AU T210nm > 40% T220nm > 80% T230nm > 90% T250nm > 98% Ca < 0.00001% Mg < 0.00001% Na < 0.00001% K < 0.00001%		<table border="1"> <tr> <td>PROL-LCM-2K5</td> <td> 2,5 L</td> <td>199,65 €</td> </tr> <tr> <td>PROL-LCM-P04</td> <td> 4x2,5 L</td> <td>665,53 €</td> </tr> </table>	PROL-LCM-2K5	2,5 L	199,65 €	PROL-LCM-P04	4x2,5 L	665,53 €
PROL-LCM-2K5	2,5 L	199,65 €							
PROL-LCM-P04	4x2,5 L	665,53 €							



TETRAHIDROFURANO

MW: 72.11 CAS: 109-99-9 EC: 203-726-8 EC INDEX: 603-025-00-0 TARIC code: 29321100

IMDG: 3 II UN 2056 ADR: 3 II UN 2056 IATA: 3 II UN 2056



labkem



TETRAHIDROFURANO HPLC GGR	referencia	envase	precio
App. Colourless clear liquid Colour (Hazen) < 10	H ₂ O < 0.05% Assay > 99.5%	Density at 20°C 0.886 - 0.889g/ml	TETR-0GH-2K5  2,5 L 157,95 €
			TETR-0GH-P04  4x2,5 L 526,52 €

TOLUENO

MW: 92.14 CAS: 108-88-3 EC: 203-625-9 EC INDEX: 601-021-00-3 TARIC code: 29023000 Restriction: Drugs precursor Cat. 3 + Hydrocarbons

IMDG: 3 II UN 1294 ADR: 3 II UN 1294 (D/E) IATA: 3 II UN 1294



TOLUENO HPLC GGR	referencia	envase	precio
Assay >99,8 % Water (KF) < 0.02% S compounds < 0.003% Res. on evap. < 0.0005%	UV-Tr. (1cm;Wat.) 290 nm > 50% UV-Tr. (1cm;Wat.) 300 nm > 80% UV-Tr. (1cm;Wat.) 310 nm > 90% UV-Tr. (1cm;Wat.) 330 nm > 97%	UV-Tr. (1cm;Wat.) 350 nm > 98% UV Cutoff <286 nm Color{ APHA} <10 Substances darkened by sulfuric acid	TOLN-0GH-2K5  2,5 L 43,10 €
			TOLN-0GH-P04  4x2,5 L 143,65 €



PUEDA REQUERIR UNA DECLARACIÓN DE USO SEGÚN EL PAÍS DESTINO



REQUIERE TRANSPORTE EN FRÍO

clink | PINZA PARA TUBOS DE ENSAYO

De alambre de acero. Longitud: 17 cm

referencia	tipo	unidades por ref.	precio
TTHS-001-002	para tubos de \varnothing 6 - 32 mm	2	2,23 €

bb | PINZA PARA TUBOS DE ENSAYO

De madera, longitud total 20 cm

referencia	tipo	unidades por ref.	precio
TTHW-001-001	para tubos hasta \varnothing <20 mm	1	1,18 €
TTHW-001-010	para tubos hasta \varnothing <20 mm	10	9,09 €

astik's | TUBO DE ENSAYO DE PLÁSTICO

Fondo redondo. Presentados en bolsas. Disponibles en poliestireno (PS) (transparente) y polipropileno (PP) (translúcido)

referencia	capacidad	$\varnothing_{\text{ext.}}$ (mm)	l (mm)	unidades por ref.	precio
En poliestireno (PS)					
TUPS-126-500	3 ml	12	60	500	12,29 €
TUPS-127-500	5 ml	12	75	500	12,50 €
TUPS-137-500	5 ml	13	75	500	13,62 €
TUPS-130-500	8 ml	13	100	500	18,15 €
TUPS-160-500	10 ml	16	100	500	23,91 €
En polipropileno (PP)					
TUPP-126-500	3 ml	12	60	500	12,00 €
TUPP-127-500	5 ml	12	75	500	12,72 €
TUPP-137-500	5 ml	13	75	500	13,54 €
TUPP-130-500	8 ml	13	100	500	18,23 €
TUPP-160-500	10 ml	16	100	500	21,38 €

LBG | TUBO DE ENSAYO DE VIDRIO BOROSILICATO

Fabricado en vidrio borosilicato LBG 3.3. Sin reborde



referencia	capacidad	$\varnothing_{\text{ext.}}$ (mm)	l (mm)	grosor (mm)	unidades por ref.	precio
TU02-127-250	5 ml	12	75	0,8	250	15,28 €
TU02-120-250	7 ml	12	100	0,8	250	16,80 €
TU02-130-250	8 ml	13	100	0,8 - 1,0	250	22,92 €
TU02-160-250	10 ml	16	100	1,0	250	30,56 €
TU02-165-250	16 ml	16	150	1,0	250	42,79 €
En "pack ahorro"						
TU02-127-2K0	5 ml	12	75	0,8	8 x 250	87,02 €
TU02-120-2K0	7 ml	12	100	0,8	8 x 250	104,43 €
TU02-130-2K0	8 ml	13	100	0,8 - 1,0	8 x 250	129,20 €
TU02-160-1K0	10 ml	16	100	1,0	4 x 250	93,72 €
TU02-165-1K0	16 ml	16	150	1,0	4 x 250	123,71 €

TUBO DE ENSAYO DE VIDRIO NEUTRO

Fabricado en vidrio neutro LBG N. Sin reborde

LBG



referencia	capacidad	Ø _{ext} (mm)	l (mm)	grosor (mm)	unidades por ref.	precio
TU04-105-250	2,5 ml	10	50	0,8 - 1,0	250	9,91 €
TU04-107-250	3,5 ml	10	75	0,8 - 1,0	250	10,71 €
TU04-127-250	5 ml	12	75	0,8 - 1,0	250	11,93 €
TU04-120-250	7 ml	12	100	0,8 - 1,0	250	14,99 €
TU04-130-250	8,5 ml	13	100	0,8 - 1,0	250	15,28 €
TU04-160-100	10 ml	16	100	1,0 - 1,2	100	10,10 €
TU04-165-100	16 ml	16	150	1,0 - 1,2	100	12,83 €
TU04-200-100	43 ml	20	200	1,0 - 1,2	100	23,61 €
TU04-225-100	72 ml	25	200	1,0 - 1,2	100	32,13 €
TU04-250-100	90 ml	25	250	1,0 - 1,2	100	44,92 €
En "pack ahorro"						
TU04-105-2K0	2,5 ml	10	50	0,8 - 1,0	8 x 250	57,65 €
TU04-107-2K0	3,5 ml	10	75	0,8 - 1,0	8 x 250	62,10 €
TU04-127-2K0	5 ml	12	75	0,8 - 1,0	8 x 250	69,19 €
TU04-120-2K0	7 ml	12	100	0,8 - 1,0	8 x 250	86,94 €
TU04-130-2K0	8,5 ml	13	100	0,8 - 1,0	8 x 250	88,71 €
TU04-160-1K0	10 ml	16	100	1,0 - 1,2	10 x 100	73,20 €
TU04-165-600	16 ml	16	150	1,0 - 1,2	6 x 100	55,89 €
TU04-200-400	43 ml	20	200	1,0 - 1,2	4 x 100	78,72 €
TU04-225-400	72 ml	25	200	1,0 - 1,2	4 x 100	107,10 €
TU04-250-400	90 ml	25	250	1,0 - 1,2	4 x 100	138,25 €

**TUBO DE ENSAYO DESECHABLE DE VIDRIO**

Fabricado en vidrio neutro sin reborde. Paredes de 0,6 mm de espesor

LBG



referencia	capacidad	Ø _{ext} (mm)	l (mm)	grosor (mm)	unidades por ref.	precio
TU05-107-250	3 ml	10	75	0,6	250	7,62 €
TU05-127-250	5 ml	12	75	0,6	250	8,19 €
TU05-120-250	7 ml	12	100	0,6	250	9,21 €
TU05-130-250	8 ml	13	100	0,6	250	11,54 €
En "pack ahorro"						
TU05-107-2K0	3 ml	10	75	0,6	8 x 250	47,39 €
TU05-127-2K0	5 ml	12	75	0,6	8 x 250	50,88 €
TU05-120-2K0	7 ml	12	100	0,6	8 x 250	58,91 €
TU05-130-2K0	8 ml	13	100	0,6	8 x 250	71,10 €

**TUBO CÓNICO CON BORDE**

Tubo cónico con borde de 15 ml. Cuenta con graduaciones moldeadas cada 0,5 ml hasta 15 ml

astik's



referencia	capacidad	Ø (mm)	h (mm)	tipo	unidades por ref.	precio
TUCB-15P-250	15 ml	17,5	120	PP	250	15,13 €
TUCB-15S-250	15 ml	17,5	120	PS	250	13,41 €





astik's TUBO DE ENSAYO DE PTFE

Moldeado de PTFE con construcción de pared gruesa y acabado interno liso. Químicamente inerte, utilizable hasta 280 °C

referencia	capacidad	∅ (mm)	h (mm)	tipo	unidades por ref.	precio
TPTF-017-001	17 ml	18	100	fondo redondo	1	23,45 €
TPTF-050-001	50 ml	25	145	fondo redondo	1	30,11 €
TPTF-C18-001	18 ml	18	120	fondo cónico	1	21,85 €

astik's TAPÓN PARA TUBOS DE ENSAYO

En polietileno. Con aletas. Para los tubos de ensayo de plástico de referencia TUPS y TUPP

referencia	tipo	unidades por ref.	precio
TUST-N12-1K0	para tubos de ∅ 12 mm, color natural	1000	12,31 €
TUST-R12-1K0	para tubos de ∅ 12 mm, color rojo	1000	12,31 €
TUST-B12-1K0	para tubos de ∅ 12 mm, color azul	1000	12,31 €
TUST-N13-1K0	para tubos de ∅ 13 mm, color natural	1000	13,71 €
TUST-R13-1K0	para tubos de ∅ 13 mm, color rojo	1000	13,71 €
TUST-B13-1K0	para tubos de ∅ 13 mm, color azul	1000	13,71 €
TUST-N16-1K0	para tubos de ∅ 16 mm, color natural	1000	18,93 €
TUST-R16-1K0	para tubos de ∅ 16 mm, color rojo	1000	18,93 €
TUST-B16-1K0	para tubos de ∅ 16 mm, color azul	1000	18,93 €

astik's TAPÓN PARA TUBOS DE ENSAYO

En polipropileno. Para los tubos de ensayo de vidrio de referencia TU02, TU04 y TU05. Autoclavable



referencia	tipo	unidades por ref.	precio
PUST-N13-500	para tubos de ∅ 13 mm, color natural	500	19,47 €
PUST-R13-500	para tubos de ∅ 13 mm, color rojo	500	19,47 €
PUST-B13-500	para tubos de ∅ 13 mm, color azul	500	19,47 €
PUST-N16-500	para tubos de ∅ 16 mm, color natural	500	21,69 €
PUST-R16-500	para tubos de ∅ 16 mm, color rojo	500	21,69 €
PUST-B16-500	para tubos de ∅ 16 mm, color azul	500	21,69 €
PUST-N20-250	para tubos de ∅ 20 mm, color natural	250	14,99 €
PUST-R20-250	para tubos de ∅ 20 mm, color rojo	250	14,99 €
PUST-B20-250	para tubos de ∅ 20 mm, color azul	250	14,99 €
PUST-N25-250	para tubos de ∅ 25 mm, color natural	250	17,49 €
PUST-R25-250	para tubos de ∅ 25 mm, color rojo	250	17,42 €
PUST-B25-250	para tubos de ∅ 25 mm, color azul	250	17,42 €



astik's TAPÓN DE DOBLE POSICIÓN PARA TUBOS DE ENSAYO

Color natural, en polietileno. Doble posición una vez colocado en el tubo; posición holgada para trabajo aeróbico o sellada para cultivos anaeróbicos

referencia	tipo	unidades por ref.	precio
TUDP-012-1K0	para tubos de ∅ 12 mm	1000	16,48 €
TUDP-017-500	para tubos de ∅ 17 mm	500	14,73 €



TAPÓN MULTI-POSICIÓN PARA TUBOS DE ENSAYO

En PE. Se adapta a diámetros de 10, 12, 13 y 16 mm

astik's

referencia	tipo	unidades por ref.	precio
TUMF-00W-1K0	translúcido	1000	14,15 €
TUMF-00R-1K0	rojo	1000	14,15 €
TUMF-00B-1K0	azul	1000	14,15 €
TUMF-00G-1K0	verde	1000	14,15 €
TUMF-00Y-1K0	amarillo	1000	14,15 €

**TAPÓN FLEXIBLE PARA TUBOS DE ENSAYO**

En PE. Flexible, se adapta a la boca del tubo. Disponible para tubos de Ø 13 mm y 16 mm

astik's

referencia	tipo	unidades por ref.	precio
TUFC-W13-1K0	para tubos de Ø 13 mm, natural	1000	11,58 €
TUFC-R13-1K0	para tubos de Ø 13 mm, rojo	1000	11,58 €
TUFC-B13-1K0	para tubos de Ø 13 mm, azul	1000	11,58 €
TUFC-G13-1K0	para tubos de Ø 13 mm, verde	1000	11,58 €
TUFC-W16-1K0	para tubos de Ø 16 mm, natural	1000	13,86 €
TUFC-R16-1K0	para tubos de Ø 16 mm, rojo	1000	13,86 €
TUFC-B16-1K0	para tubos de Ø 16 mm, azul	1000	13,86 €
TUFC-G16-1K0	para tubos de Ø 16 mm, verde	1000	13,86 €

**TAPÓN DE GOMA MACIZO**

De goma natural de color rojo

astik's

referencia	Ø superior (mm)	Ø inferior (mm)	h (mm)	para tubos de Ø _{int.}	unidades por ref.	precio
STOR-009-025	9,00	6,00	16,00	7,5 ± 0,5 mm	25	2,19 €
STOR-013-025	13,00	9,00	15,50	11 ± 0,5 mm	25	2,23 €
STOR-014-025	14,00	11,00	18,50	12,5 ± 0,5 mm	25	2,52 €
STOR-016-025	16,50	13,00	20,00	15 ± 0,5 mm	25	3,14 €
STOR-019-025	19,00	14,00	21,00	16,5 ± 0,5 mm	25	3,93 €
STOR-021-020	21,00	15,00	22,00	18 ± 0,5 mm	20	3,63 €
STOR-022-020	22,50	17,50	23,00	20 ± 0,5 mm	20	4,51 €
STOR-026-010	26,50	21,00	27,50	24 ± 0,5 mm	10	4,58 €
STOR-028-010	28,00	21,50	31,00	25 ± 0,5 mm	10	5,28 €
STOR-030-010	30,00	26,00	33,00	28 ± 0,5 mm	10	7,03 €
STOR-032-010	32,50	28,50	32,50	30,5 ± 0,5 mm	10	7,80 €
STOR-037-010	37,50	28,50	44,00	33 ± 0,5 mm	10	10,42 €
STOR-041-010	41,50	32,00	42,50	37 ± 0,5 mm	10	12,94 €
STOR-049-010	49,50	40,00	40,50	45 ± 0,5 mm	10	19,97 €



astik's

TAPÓN PERFORADO DE GOMA MACIZO

De goma natural de color rojo

referencia	∅ superior (mm)	∅ inferior (mm)	h (mm)	para tubos de ∅ _{int.}	unidades por ref.	precio
STOR-H13-025	13,00	9,00	15,50	11 ± 0,5 mm	25	2,23 €
STOR-H14-025	14,00	11,00	18,50	12,5 ± 0,5 mm	25	2,52 €
STOR-H16-025	16,50	13,00	20,00	15 ± 0,5 mm	25	3,14 €
STOR-H19-025	19,00	14,00	21,00	16,5 ± 0,5 mm	25	3,93 €
STOR-H21-020	21,00	15,00	22,00	18 ± 0,5 mm	20	3,63 €
STOR-H22-020	22,50	17,50	23,00	20 ± 0,5 mm	20	4,51 €
STOR-H26-010	26,50	21,00	27,50	24 ± 0,5 mm	10	4,58 €
STOR-H28-010	28,00	21,50	31,00	25 ± 0,5 mm	10	5,28 €
STOR-H30-010	30,00	26,00	33,00	28 ± 0,5 mm	10	7,03 €
STOR-H32-010	32,50	28,50	32,50	30,5 ± 0,5 mm	10	7,80 €
STOR-H37-010	37,50	28,50	44,00	33 ± 0,5 mm	10	10,42 €
STOR-H41-010	41,50	32,00	42,50	37 ± 0,5 mm	10	12,94 €
STOR-H49-010	49,50	40,00	40,50	45 ± 0,5 mm	10	19,97 €



astik's

TAPON DE SILICONA MACIZO

Fabricado en silicona color ámbar. Resiste temperaturas entre -70 °C y +200 °C



referencia	∅ superior (mm)	∅ inferior (mm)	h (mm)	para tubos de ∅ _{int.}	unidades por ref.	precio
STOS-011-025	11,10	6,35	25,40	9 ± 0,5 mm	25	4,62 €
STOS-013-025	12,70	7,90	25,40	10 ± 0,5 mm	25	6,04 €
STOS-015-025	15,09	10,31	25,40	13 ± 0,5 mm	25	8,05 €
STOS-017-025	17,00	13,00	25,40	15 ± 0,5 mm	25	10,93 €
STOS-019-025	19,00	14,27	25,40	17 ± 0,5 mm	25	13,82 €
STOS-020-025	20,00	15,88	25,40	18 ± 0,5 mm	25	15,47 €
STOS-024-020	24,00	18,00	30,00	21 ± 0,5 mm	20	16,75 €
STOS-026-010	26,00	20,00	25,40	23 ± 0,5 mm	10	8,94 €
STOS-027-010	27,00	23,00	25,40	25 ± 0,5 mm	10	12,81 €
STOS-032-010	31,75	26,19	25,40	29 ± 0,5 mm	10	17,17 €
STOS-037-010	36,98	30,18	25,40	34 ± 0,5 mm	10	22,90 €
STOS-041-010	41,00	33,02	25,40	37 ± 0,5 mm	10	27,81 €
STOS-044-010	44,45	37,31	25,40	41 ± 0,5 mm	10	32,31 €
STOS-046-010	46,05	38,10	25,40	42 ± 0,5 mm	10	34,21 €
STOS-052-010	52,40	44,45	25,40	48 ± 0,5 mm	10	46,45 €
STOS-060-010	59,99	50,00	45,01	55 ± 0,5 mm	10	105,81 €



bb

DISPENSADOR DE TUBOS DE ENSAYO

Dispensador metálico con tapa transparente acrílica. Permite introducir directamente las cajas de tubos Labbox de referencias TU02, TU04, TU05 y STUN

referencia	tipo	unidades por ref.	precio
DISP-TU1-001	para tubos de longitud 75 mm	1	40,08 €
DISP-TU2-001	para tubos de longitud 100 mm	1	40,08 €



TUBO DE ENSAYO CON TAPÓN DE ROSCA, FONDO REDONDO

LBC



Fabricado en vidrio borosilicato. Disponible con tapón PP negro con junta de silicona o con tapón de PP color natural con junta de PTFE. Autoclavable

referencia	capacidad	\varnothing_{ext} (mm)	h (mm)	grosor (mm)	unidades por ref.	precio
Tapón PP con junta de silicona						
STUN-001-250	5 ml	12	75	0,8 - 1,0	250	83,01 €
STUN-002-250	7 ml	13	100	0,8 - 1,0	250	87,15 €
STUN-003-250	10 ml	16	100	0,8 - 1,0	250	90,15 €
STUN-004-100	15 ml	16	150	0,8 - 1,0	100	46,87 €
STUN-005-100	30 ml	20	150	1,0 - 1,2	100	57,69 €
Tapón PP con junta de PTFE						
STUN-T01-250	5 ml	12	75	0,8 - 1,0	250	92,23 €
STUN-T02-250	7 ml	13	100	0,8 - 1,0	250	92,51 €
STUN-T03-250	10 ml	16	100	0,8 - 1,0	250	120,30 €
STUN-T04-100	15 ml	16	150	0,8 - 1,0	100	51,83 €
STUN-T05-100	30 ml	20	150	1,0 - 1,2	100	68,46 €

**TUBO DE ENSAYO CON TAPÓN DE ROSCA, FONDO PLANO**

LBC



Fabricado en vidrio borosilicato. Disponible con tapón PP negro con junta de silicona o con tapón de PP color natural con junta de PTFE. Autoclavable

referencia	capacidad	\varnothing_{ext} (mm)	h (mm)	grosor (mm)	unidades por ref.	precio
Tapón PP con junta de silicona						
STUN-F01-250	5 ml	12	75	0,8 - 1,0	250	83,01 €
STUN-F02-250	7 ml	13	100	0,8 - 1,0	250	87,15 €
STUN-F03-250	10 ml	16	100	0,8 - 1,0	250	90,15 €
STUN-F04-100	15 ml	16	150	0,8 - 1,0	100	46,87 €
STUN-F05-100	30 ml	20	150	1,0 - 1,2	100	57,69 €
Tapón PP con junta de PTFE						
STUN-TP1-250	5 ml	12	75	0,8 - 1,0	250	92,23 €
STUN-TP2-250	7 ml	13	100	0,8 - 1,0	250	96,83 €
STUN-TP3-250	10 ml	16	100	0,8 - 1,0	250	100,16 €
STUN-TP4-100	15 ml	16	150	0,8 - 1,0	100	57,59 €
STUN-TP5-100	30 ml	20	150	1,0 - 1,2	100	76,07 €

**TUBO DE ENSAYO CON TAPON DE ROSCA EN PP**

astik's



En polipropileno. \varnothing 16 x 100 mm, 10 ml de volumen total. Fondo cilíndrico. Tubos y tapones en bolsas separadas

referencia	tipo	unidades por ref.	precio
CLTS-010-1K0	sin etiqueta	10 x 100	80,99 €
CLTS-L10-1K0	con etiqueta	10 x 100	93,33 €





astik's

**GRADILLA UNIVERSAL PARA TUBOS**

De polipropileno. En cada cara acepta tubos de distintos diámetros: 40 tubos de \varnothing 12 mm, 20 tubos de \varnothing 20 mm, 24 tubos de centrifuga de 15 ml u 8 tubos de centrifuga de 50 ml. Autoclavable

referencia	descripción	unidades por ref.	precio
MTSP-001-001	multitrack, azul	1	16,99 €

astik's

**GRADILLA PARA TUBOS DE ENSAYO**

De polipropileno. Agujeros cuadrados. No flota ni vuelca cuando se sumerge en un baño de agua. Desmontable. Autoclavable

referencia	h (mm)	l (mm)	w (mm)	tipo	unidades por ref.	precio
TTSP-021-001	65	250	105	para 21 tubos (\varnothing 30 mm)	1	5,19 €
TTSP-024-001	65	250	105	para 24 tubos (\varnothing 25 mm)	1	5,19 €
TTSP-040-001	65	250	105	para 40 tubos (\varnothing 20 mm)	1	5,19 €
TTSP-060-001	65	250	105	para 60 tubos (\varnothing 16 mm)	1	5,19 €
TTSP-090-001	65	250	105	para 90 tubos (\varnothing 13 mm)	1	5,19 €



astik's

**MULTI-GRADILLA ROTATIVA PARA TUBOS**

Fabricada en polipropileno. Puede rotar para acomodar diferentes tamaños de tubos de ensayo y de centrifuga. 4 módulos. Autoclavable

referencia	tipo	unidades por ref.	precio
RMRT-004-001	2 x 50 ml, 6 x 20 ml, 8 x 15 ml, 10 x 12 ml por módulo	1	22,93 €
RMRT-005-001	2 x 50 ml, 8 x 15 ml, 9 x 1,5 ml, 6 x 0,5 ml, 48 x 0,2 ml por módulo	1	22,48 €

clink

**GRADILLA PARA TUBOS DE ENSAYO**

De acero inoxidable

referencia	h (mm)	l (mm)	w (mm)	tipo	unidades por ref.	precio
TTSS-W24-001	60	86	64	para 6 x 4 tubos (\varnothing 10 mm)	1	24,05 €
TTSS-A24-001	90	86	64	para 6 x 4 tubos (\varnothing 10 mm)	1	28,00 €
TTSS-X50-001	60	170	86	para 10 x 5 tubos (\varnothing 12 mm)	1	32,15 €
TTSS-B50-001	90	170	86	para 10 x 5 tubos (\varnothing 12 mm)	1	32,15 €
TTSS-C24-001	90	110	79	para 6 x 4 tubos (\varnothing 14 mm)	1	37,27 €
TTSS-D24-001	90	125	90	para 6 x 4 tubos (\varnothing 16 mm)	1	26,39 €
TTSS-D50-001	90	200	105	para 10 x 5 tubos (\varnothing 16 mm)	1	35,40 €
TTSS-E24-001	90	135	93	para 6 x 4 tubos (\varnothing 18 mm)	1	27,17 €
TTSS-E50-001	90	220	116	para 10 x 5 tubos (\varnothing 18 mm)	1	35,69 €
TTSS-F24-001	90	145	105	para 6 x 4 tubos (\varnothing 20 mm)	1	29,49 €
TTSS-F50-001	90	238	125	para 10 x 5 tubos (\varnothing 20 mm)	1	38,86 €
TTSS-G24-001	90	161	113	para 6 x 4 tubos (\varnothing 22 mm)	1	29,71 €
TTSS-K24-001	90	209	143	para 6 x 4 tubos (\varnothing 30 mm)	1	35,41 €



GRADILLA EN Z PARA TUBOS

Fabricada en aluminio

referencia	h (mm)	l (mm)	w (mm)	tipo	unidades por ref.	precio
TTZS-012-001	64	168	90	para 5 x 10 tubos (Ø 12 mm)	1	17,75 €
TTZS-014-001	64	200	107	para 5 x 10 tubos (Ø 14 mm)	1	15,48 €
TTZS-017-001	64	225	120	para 5 x 10 tubos (Ø 16 mm)	1	16,39 €

clink



RACK DE VARILLAS PARA TUBOS DE ENSAYO

De polipropileno. Autoclavable. Color azul. Robusto y rígido. Buena resistencia química. Ideal para el almacenamiento de todo tubos o sobre la mesa de trabajo y poder ver todo el contenido de los tubos. Se puede utilizar para secar tubos en posición invertida. Ideal para las placas de vidrio de secado utilizadas en electroforesis y también para sujetar y secar placas de cromatografía

referencia	tubos (mm)	matriz	h (mm)	l (mm)	w (mm)	unidades por ref.	precio
PRSP-013-002	13	8 x 12	64	179	127	1	13,01 €
PRSP-017-002	17	5 x 10	70	187	105	1	13,94 €

astik's

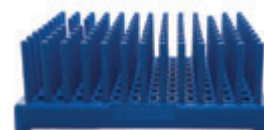

GRADILLA PARA TUBOS DE ENSAYO PREMIUM LINE

De nylon reforzado. Moldeado en una sola pieza para mayor resistencia y durabilidad. Apilable. Dispone de numeración alfanumérica. Las placas de los extremos admiten etiquetas grandes para una sencilla identificación de las muestras. No flota ni vuelca cuando se sumerge en un baño de agua. Buena resistencia química. Disponible en varios colores llamativos para ayudarle a mantener sus muestras organizadas. No requiere montaje; la gradilla se suministra lista para su uso. Autoclavable

referencia	l (mm)	w (mm)	h (mm)	color	tipo	unidades por ref.	precio
TTSN-W13-001	200	102	57	blanco	para 6 x 12 tubos (Ø 13 mm)	1	11,39 €
TTSN-W16-001	248	127	70	blanco	para 6 x 12 tubos (Ø 16 mm)	1	16,32 €
TTSN-W20-001	250	102	83	blanco	para 4 x 10 tubos (Ø 20 mm)	1	16,32 €
TTSN-W25-001	300	121	92	blanco	para 4 x 10 tubos (Ø 25 mm)	1	18,01 €
TTSN-W30-001	283	108	85	blanco	para 3 x 8 tubos (Ø 30 mm)	1	18,01 €
TTSN-N13-001	200	102	57	naranja	para 6 x 12 tubos (Ø 13 mm)	1	10,69 €
TTSN-N16-001	248	127	70	naranja	para 6 x 12 tubos (Ø 16 mm)	1	15,29 €
TTSN-N20-001	250	102	83	naranja	para 4 x 10 tubos (Ø 20 mm)	1	15,29 €
TTSN-N25-001	300	121	92	naranja	para 4 x 10 tubos (Ø 25 mm)	1	16,87 €
TTSN-N30-001	283	108	85	naranja	para 3 x 8 tubos (Ø 30 mm)	1	16,87 €
TTSN-B13-001	200	102	57	azul	para 6 x 12 tubos (Ø 13 mm)	1	11,39 €
TTSN-B16-001	248	127	70	azul	para 6 x 12 tubos (Ø 16 mm)	1	16,32 €
TTSN-B20-001	250	102	83	azul	para 4 x 10 tubos (Ø 20 mm)	1	16,32 €
TTSN-B25-001	300	121	92	azul	para 4 x 10 tubos (Ø 25 mm)	1	18,01 €
TTSN-B30-001	283	108	85	azul	para 3 x 8 tubos (Ø 30 mm)	1	18,01 €
TTSN-Y13-001	200	102	57	amarillo	para 6 x 12 tubos (Ø 13 mm)	1	11,39 €
TTSN-Y16-001	248	127	70	amarillo	para 6 x 12 tubos (Ø 16 mm)	1	16,32 €
TTSN-Y20-001	250	102	83	amarillo	para 4 x 10 tubos (Ø 20 mm)	1	16,32 €
TTSN-Y25-001	300	121	92	amarillo	para 4 x 10 tubos (Ø 25 mm)	1	18,01 €
TTSN-Y30-001	283	108	85	amarillo	para 3 x 8 tubos (Ø 30 mm)	1	18,01 €

astik's

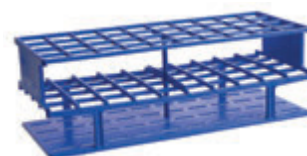

clink

**GRADILLA PARA TUBOS DE ENSAYO EN ACERO INOXIDABLE**

Acero inoxidable 304, resistente a la corrosión química y autoclavable a 121 °C. Posee una base ancha que proporciona estabilidad y previene el vuelco. Disponibles en diferentes medidas



referencia	h (mm)	l (mm)	w (mm)	tipo	unidades por ref.	precio
TTMS-215-001	80	225	48	para 20 tubos (∅ 15 mm)	1	12,11 €
TTMS-218-001	80	245	53	para 20 tubos (∅ 18 mm)	1	14,20 €
TTMS-221-001	81	275	67	para 20 tubos (∅ 21 mm)	1	14,20 €
TTMS-315-001	80	227	76	para 30 tubos (∅ 15 mm)	1	14,20 €
TTMS-318-001	80	248	81	para 30 tubos (∅ 18 mm)	1	14,20 €
TTMS-321-001	80	265	86	para 30 tubos (∅ 21 mm)	1	17,79 €
TTMS-415-001	80	225	93	para 40 tubos (∅ 15 mm)	1	18,09 €
TTMS-418-001	80	249	105	para 40 tubos (∅ 18 mm)	1	20,48 €
TTMS-421-001	80	265	113	para 40 tubos (∅ 21 mm)	1	25,42 €

astik's

**GRADILLA PARA TUBOS DE ENSAYO ANTI-VUELCO, PP**

Diseñada para tubos con un volumen de 12 a 18 ml. Función anti-vuelco gracias a un sistema de pestañas en cada posición. Capacidad para 50 tubos



referencia	h (mm)	l (mm)	w (mm)	tipo	unidades por ref.	precio
TTGR-W50-001	50	200	115	color blanco	1	8,49 €

**TUBO NESSLER PARA COLORIMETRÍA PREMIUM LINE**

Fabricado en vidrio borosilicato 3.3. Clase A



referencia	capacidad	tolerancia (ml)	graduación	l (mm)	unidades por ref.	precio
NTB3-P50-010	50 ml	± 0,4	25 / 50 ml	180	10	67,27 €
NTB3-10P-010	100 ml	± 0,8	50 / 100 ml	183	10	84,12 €

astik's

**GRADILLA PARA TUBOS NESSLER**

De polipropileno. Autoclavable



referencia	tipo	unidades por ref.	precio
NTSP-050-001	para tubos Nessler de 50 ml	1	11,68 €
NTSP-100-001	para tubos Nessler de 100 ml	1	11,68 €

bb

CAJA DE CARTÓN CONGELABLE PARA TUBOS DE CENTRÍFUGA

Para los tubos graduados de polipropileno de 15 y 50 ml. Aptas para uso en congelador de hasta -80 °C

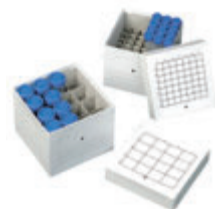

referencia	h (mm)	l (mm)	w (mm)	para tubos de ∅ _{int.}	capacidad	unidades por ref.	precio
CBOX-049-001	115	134	134	17	49 tubos	1	3,73 €
CBOX-H49-001	122	150	150	17	36 tubos	1	3,73 €
CBOX-016-001	122	150	150	35	16 tubos	1	4,26 €

TUBO DE CENTRÍFUGA GRADUADO DE PP, 50 ml

Fondo cónico sin faldón. El modelo estéril lo es por óxido de etileno. Dimensiones: Ø del tubo 29 mm, altura 115 mm y Ø del tapón 33,5 mm. Resistencia a la centrifugación: 12000 xg. Superado test de presión de 95 kPa. Autoclavable. Certificado de esterilización gratuito disponible en la web

referencia	capacidad	tipo	unidades por ref.	precio
CTGP-050-050	50 ml	no estéril	50	8,00 €
CTGP-E50-050	50 ml	estéril en bolsa unitaria	50	9,00 €
En "pack ahorro"				
CTGP-050-500	50 ml	no estéril	10 x 50	65,00 €
CTGP-E50-500	50 ml	estéril en bolsa unitaria	10 x 50	76,00 €

astik's

**TUBO DE CENTRÍFUGA GRADUADO DE PP, 50 ml PREMIUM LINE**

Fondo cónico sin faldón. Adecuado para el almacenamiento criogénico a -80 °C. Material libre de DNasa, RNasa y pirógenos. Resistencia a la centrifugación: 20000 xg. Cierre hermético. Graduación serigrafiada en color azul, muy visible y resistente. Banda mate de escritura. El modelo estéril lo es por radiación. Bolsa resellable. Autoclavable. Certificado de esterilización gratuito disponible en la web

referencia	capacidad	tipo	unidades por ref.	precio
PTGP-050-025	50 ml	no estéril	25	4,50 €
PTGP-05R-025	50 ml	no estéril en rack	25	5,86 €
PTGP-E50-025	50 ml	estéril	25	4,99 €
En "pack ahorro"				
PTGP-050-500	50 ml	no estéril	20 x 25	74,96 €
PTGP-05R-500	50 ml	no estéril en rack	20 x 25	97,61 €
PTGP-E50-500	50 ml	estéril	20 x 25	83,16 €

astik's

**TUBO DE CENTRÍFUGA DE PP, LIBRE DE METALES PESADOS, 50 ml PREMIUM LINE**

Fondo cónico sin faldón. Material de resinas vírgenes de grado médico al 100%, libre de DNasa, RNasa y pirógenos. Resistencia a la centrifugación: 20000 xg. Niveles de metales traza por debajo de 1 ppb, tapones de color natural sin aditivos. Banda mate de escritura. Congelable -80 °C y autoclavable a 121 °C. Certificado de esterilización gratuito disponible en la web

referencia	capacidad	tipo	unidades por ref.	precio
PTGP-M50-025	50 ml	no estéril	25	5,65 €
PTGP-EM5-025	50 ml	estéril	25	6,67 €

astik's

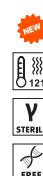
**TUBO DE CENTRÍFUGA DE PP ÁMBAR, 50 ml PREMIUM LINE**

Fondo cónico sin faldón. Adecuado para el almacenamiento criogénico a -80 °C. Material libre de DNasa, RNasa y pirógenos. Resistencia a la centrifugación: 20000 xg. Cierre hermético. Graduación serigrafiada en color azul, muy visible y resistente. Banda mate de escritura. El modelo estéril lo es por radiación. Bolsa resellable. Autoclavable. Certificado de esterilización gratuito disponible en la web

referencia	capacidad	tipo	unidades por ref.	precio
PTGP-A50-025	50 ml	no estéril	25	5,79 €
PTGP-AE5-025	50 ml	estéril	25	6,48 €
En "pack ahorro"				
PTGP-A50-500	50 ml	no estéril	20 x 25	96,46 €
PTGP-AE5-500	50 ml	estéril	20 x 25	107,94 €

astik's





astik's

**TUBO DE CENTRÍFUGA CON FALDÓN GRADUADO DE PP, 50 ml**

Fondo cónico con faldón. El modelo estéril lo es por óxido de etileno. Dimensiones: Ø del tubo 29 mm, altura 115 mm y Ø del tapón 33,5 mm. Resistencia a la centrifugación: 12000 xg. Superado test de presión de 95 kPa. Autoclavable. Certificado de esterilización gratuito disponible en la web

referencia	capacidad	tipo	unidades por ref.	precio
CTSP-050-050	50 ml	no estéril	50	8,50 €
CTSP-E50-050	50 ml	estéril en bolsa unitaria	50	9,50 €
En "pack ahorro"				
CTSP-050-500	50 ml	no estéril	10 x 50	76,00 €
CTSP-E50-500	50 ml	estéril en bolsa unitaria	10 x 50	85,00 €



astik's

**TUBO DE CENTRÍFUGA CON FALDÓN GRADUADO DE PP, 50 ml PREMIUM LINE**

Fondo cónico con faldón. Adecuado para el almacenamiento criogénico a -80 °C. Material libre de DNasa, RNasa y pirógenos. Resistencia a la centrifugación: 20000 xg. Cierre hermético. Graduación serigrafada en color azul, muy visible y resistente. Banda mate de escritura. El modelo estéril lo es por radiación. Bolsa resellable. Autoclavable. Certificado de esterilización gratuito disponible en la web

referencia	capacidad	tipo	unidades por ref.	precio
PTSP-050-025	50 ml	no estéril	25	5,20 €
PTSP-E50-025	50 ml	estéril	25	5,76 €
En "pack ahorro"				
PTSP-050-500	50 ml	no estéril	20 x 25	86,68 €
PTSP-E50-500	50 ml	estéril	20 x 25	96,05 €



astik's

**TUBO DE CENTRÍFUGA CON FALDÓN DE PP, LIBRE DE METALES PESADOS, 50 ml PREMIUM LINE**

Fondo cónico con faldón. Material de resinas vírgenes de grado médico al 100%, libre de DNasa, RNasa y pirógenos. Resistencia a la centrifugación: 20000 xg. Niveles de metales traza por debajo de 1 ppb, tapones de color natural sin aditivos. Banda mate de escritura. Congelable -80 °C y autoclavable a 121 °C. Certificado de esterilización gratuito disponible en la web

referencia	capacidad	tipo	unidades por ref.	precio
PTSP-M50-025	50 ml	no estéril	25	5,65 €
PTSP-EM5-025	50 ml	estéril	25	6,67 €



astik's

**TUBO DE CENTRÍFUGA DE FONDO PLANO, PP**

Tubo de centrifuga de fondo plano que se mantiene en pie. Volumen de 50 ml y dimensiones de 30 x 107 mm. Presenta graduaciones impresas desde 5 hasta 50 ml. Tapa de rosca a prueba de fugas, color verde. Esterilizado por EO. Certificado de esterilización gratuito disponible en la web

referencia	capacidad	tipo	unidades por ref.	precio
CTSF-050-025	50 ml	en bolsa zip-lock, tapón verde	25	5,01 €

TUBO DE CENTRÍFUGA GRADUADO DE PP, 15 ml

Fondo cónico sin faldón. El modelo estéril lo es por óxido de etileno. Dimensiones: Ø del tubo 17,4 mm, altura 120 mm y Ø del tapón 22 mm. Resistencia a la centrifugación: 12000 xg. Superado test de presión de 95 kPa. Autoclavable. Certificado de esterilización gratuito disponible en la web

astik's



referencia	capacidad	tipo	unidades por ref.	precio
CTGP-015-100	15 ml	no estéril	100	11,00 €
CTGP-E15-050	15 ml	estéril en bolsa unitaria	50	8,00 €
En "pack ahorro"				
CTGP-015-1K0	15 ml	no estéril	10 x 100	95,00 €
CTGP-E15-500	15 ml	estéril en bolsa unitaria	10 x 50	65,00 €

TUBO DE CENTRÍFUGA GRADUADO DE POLIPROPILENO, 15 ml PREMIUM LINE

Fondo cónico sin faldón. Autoclavable. Adecuado para el almacenamiento criogénico a -80 °C. Material libre de DNasa, RNasa y pirógenos. Resistencia a la centrifugación: 20000 xg. Cierre hermético. Graduación serigrafiada en color azul, muy visible y resistente. Banda mate de escritura. El modelo estéril lo es por radiación. Bolsa resellable. Autoclavable. Certificado de esterilización gratuito disponible en la web

astik's



referencia	capacidad	tipo	unidades por ref.	precio
PTGP-015-025	15 ml	no estéril	25	3,65 €
PTGP-01R-025	15 ml	no estéril en rack	25	4,57 €
PTGP-E15-025	15 ml	estéril	25	3,95 €
En "pack ahorro"				
PTGP-015-500	15 ml	no estéril	20 x 25	60,91 €
PTGP-01R-500	15 ml	no estéril en rack	20 x 25	76,16 €
PTGP-E15-500	15 ml	estéril	20 x 25	65,91 €

TUBO DE CENTRÍFUGA DE PP, LIBRE DE METALES PESADOS, 15 ml PREMIUM LINE

Fondo cónico sin faldón. Material de resinas vírgenes de grado médico al 100%, libre de DNasa, RNasa y pirógenos. Resistencia a la centrifugación: 20000 xg. Niveles de metales traza por debajo de 1 ppb, tapones de color natural sin aditivos. Banda mate de escritura. Congelable -80 °C y autoclavable a 121°C. Certificado de esterilización gratuito disponible en la web

astik's



referencia	capacidad	tipo	unidades por ref.	precio
PTGP-M15-025	15 ml	no estéril	25	3,61 €
PTGP-EM1-025	15 ml	estéril	25	4,30 €

TUBO DE CENTRÍFUGA DE POLIPROPILENO ÁMBAR, 15 ml PREMIUM LINE

Fondo cónico sin faldón. Autoclavable. Adecuado para el almacenamiento criogénico a -80 °C. Material libre de DNasa, RNasa y pirógenos. Resistencia a la centrifugación: 20000 xg. Cierre hermético de HDPE. Opacos en color ámbar, 0% de transmisión de luz entre 270 - 600 nm. Banda mate de escritura. El modelo estéril lo es por radiación. Bolsa resellable. Autoclavable. Certificado de esterilización gratuito disponible en la web

astik's



referencia	capacidad	tipo	unidades por ref.	precio
PTGP-A15-025	15 ml	no estéril	25	4,62 €
PTGP-AE1-025	15 ml	estéril	25	5,03 €
En "pack ahorro"				
PTGP-A15-500	15 ml	no estéril	20 x 25	76,94 €
PTGP-AE1-500	15 ml	estéril	20 x 25	83,83 €



astik's

**TUBOS DE CENTRÍFUGA DE ALTA CAPACIDAD, PREMIUM LINE**

Fabricadas en PP de alta calidad. Material libre de DNasa, RNasa y pirógenos, además de no citotóxico. Resistencia a la centrifugación: 7000 xg. Cierre libre de fugas. Graduaciones moldeadas para precisión. Esterilizadas por irradiación con un SAL de 10^{-6} (ISO11137) y fabricadas en sala limpia de clase 100,000, cumpliendo con las normas de calidad ISO13485 e ISO9001. Certificado de esterilización gratuito disponible en la web

referencia	capacidad	Ø x h (mm)	unidades por ref.	precio
PTGP-25E-006	250 ml	59,5 x 159,5	6	8,96 €
PTGP-50E-006	500 ml	95,7 x 146,3	6	18,14 €

astik's

BOTELLAS DE CENTRÍFUGA, PP

Botellas translúcidas ideales para aplicaciones de recolección de células de gran volumen, purificación de proteínas y muestreo. Para centrifugación de baja a moderada velocidad de muestras biológicas y químicas. Excelente resistencia química



referencia	capacidad	Ø x h (mm)	unidades por ref.	precio
BTSP-250-004	250 ml	61,8 x 127,7	4	23,64 €
BTSP-500-004	500 ml	73,8 x 169,8	4	42,62 €
BTSP-1K0-004	1000 ml	97,5 x 184,5	4	59,12 €

astik's

RACK PARA TUBOS DE CENTRIFUGA, ABS

Diseñado para sostener tubos de centrifuga de 15 ml y 50 ml. Se entrega en formato plano para un montaje sencillo. Capacidad para veinte tubos de 50 ml y treinta tubos de 15 ml

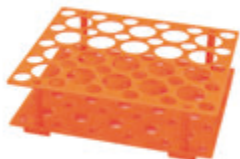

referencia	h (mm)	l (mm)	w (mm)	tipo	unidades por ref.	precio
TTAB-B01-001	63	171	209	color azul	1	4,49 €
TTAB-N01-001	63	171	209	color naranja	1	4,49 €

astik's

GRADILLA DE POLIPROPILENO PARA TUBOS DE CENTRÍFUGA

Para tubos de fondo cónico. Aplilables. Autoclavable a 121 °C y congelable hasta -80 °C. Marcadas con números para la identificación



referencia	h (mm)	l (mm)	w (mm)	tipo	unidades por ref.	precio
CTRK-015-001	34	152	127	para 5 x 5 tubos de 15 ml	1	4,54 €
CTRK-050-001	34	230	193	para 5 x 5 tubos de 50 ml	1	5,13 €

clink

GRADILLA PARA TUBOS DE CENTRÍFUGA

De acero inoxidable. Los modelos con doble alambre permiten acomodar mejor los tubos de centrifuga ya que impiden que los tapones se toquen



referencia	h (mm)	l (mm)	w (mm)	tipo	unidades por ref.	precio
Con alambre simple						
TTSS-E24-001	90	135	93	para 6 x 4 tubos de 15 ml	1	27,17 €
TTSS-K24-001	90	209	143	para 6 x 4 tubos de 50 ml	1	35,41 €
Con doble alambre						
TTSS-Y24-001	80	170	115	para 6 x 4 tubos de 15 ml	1	32,43 €
TTSS-Z24-001	80	220	150	para 6 x 4 tubos de 50 ml	1	41,92 €

MICROTUBO DE CENTRÍFUGA GRADUADO LIBRE DE DNasa Y RNasa PREMIUM LINE

Graduado. Libre de DNA humano y certificado libre de DNasa, RNasa e inhibidores de PCR. Su geometría y la calidad de los materiales empleados admite una resistencia a la centrifugación excepcionalmente elevada: 25000 g en centrifugas con rotores de ángulo fijo y 70000 g en centrifugas con rotores oscilantes. Autoclavable

referencia	capacidad	tipo	unidades por ref.	precio
PCRD-015-500	1,5 ml	color natural, tapa plana	500	13,48 €
PCRD-020-500	2,0 ml	fondo redondo, color natural, tapa plana	500	16,04 €
PCRD-P20-500	2,0 ml	fondo cónico, color natural, tapa plana	500	13,73 €

astik's

**MICROTUBO DE CENTRÍFUGA GRADUADO CON CIERRE DE SEGURIDAD**

Fabricado en polipropileno. Autoclavable

referencia	capacidad	tipo	unidades por ref.	precio
PCRP-005-1K0	0,5 ml	natural, tapa plana	1000	7,50 €
PCRP-015-500	1,5 ml	natural, tapa plana	500	3,90 €
PCRP-C20-500	2,0 ml	natural, tapa plana	500	6,88 €
PCRP-050-200	5,0 ml	natural, tapa plana	200	9,45 €
En "pack ahorro"				
PCRP-005-10K	0,5 ml	natural, tapa plana	10 x 1000	60,00 €
PCRP-015-5K0	1,5 ml	natural, tapa plana	10 x 500	34,00 €

astik's

**MICROTUBO DE CENTRÍFUGA GRADUADO DE COLORES CON CIERRE DE SEGURIDAD**

Fabricado en polipropileno. Autoclavable

referencia	capacidad	tipo	unidades por ref.	precio
PCRP-Y15-500	1,5 ml	amarillo, tapa plana	500	4,77 €
PCRP-P15-500	1,5 ml	rosa, tapa plana	500	4,77 €
PCRP-B15-500	1,5 ml	azul, tapa plana	500	4,77 €
PCRP-G15-500	1,5 ml	verde, tapa plana	500	4,77 €

astik's

**MICROTUBO DE CENTRÍFUGA GRADUADO DE COLORES PREMIUM LINE**

Libre de DNA humano y certificado libre de DNasa, RNasa e inhibidores de PCR. Resistencia a la centrifugación: 20000 xg. Congelable -80 °C y autoclavable a 121 °C

referencia	capacidad	tipo	unidades por ref.	precio
PCRD-G20-500	2,0 ml	verde, tapa plana	500	15,79 €
PCRD-N20-500	2,0 ml	naranja, tapa plana	500	15,79 €
PCRD-R20-500	2,0 ml	rojo, tapa plana	500	15,79 €
PCRD-B20-500	2,0 ml	azul, tapa plana	500	15,79 €
PCRD-Y20-500	2,0 ml	amarillo, tapa plana	500	15,79 €

astik's



astiK's

MICROTUBO DE CENTRÍFUGA ÁMBAR LIBRE DE DNasa Y RNasa PREMIUM LINE

Graduado. Libre de DNA humano y certificado libre de DNasa, RNasa e inhibidores de PCR. Resistencia a la centrifugación: 20000 g. Opaco en color ámbar, 0% de transmisión de luz entre 270 – 600 nm. Autoclavable



referencia	capacidad	tipo	unidades por ref.	precio
PCRD-A05-1K0	0,5 ml	ámbar, tapa plana	1000	29,82 €
PCRD-A15-500	1,5 ml	ámbar, tapa plana	500	15,13 €
PCRD-A20-500	2,0 ml	fondo cónico, ámbar, tapa plana	500	17,00 €



astiK's

MICROTUBO DE CENTRÍFUGA GRADUADO LOW RETENTION PREMIUM LINE

Graduado. Libre de DNA humano y certificado libre de DNasa, RNasa e inhibidores de PCR. Resistencia a la centrifugación: 20000 xg. Congelable -80 °C y autoclavable a 121 °C. Su tecnología Low Retention permite usos óptimos con muestras viscosas o cuando se desea recuperar toda la muestra. Certificado de esterilización gratuito disponible en la web



referencia	capacidad	tipo	unidades por ref.	precio
PCRD-L17-1K0	1,7 ml	color natural	1000	30,42 €
PCRD-L20-500	2,0 ml	color natural	500	19,50 €



astiK's

MICROTUBO DE CENTRÍFUGA GRADUADO FONDO REDONDO

Fabricado en polipropileno. Øext: 10 mm. Con cierre de seguridad. Resistencia a la centrifugación: 10000 xg. Autoclavable



referencia	capacidad	tipo	unidades por ref.	precio
PCRP-020-500	2 ml	color natural, tapa plana	500	5,40 €
En "pack ahorro"				
PCRP-020-10K	2 ml	color natural, tapa plana	20 x 500	91,80 €



astiK's

MACROTUBOS DE CENTRÍFUGA

Macrotubos para centrifuga en PP. Fondo redondo con tapa plana. Resistencia a la centrifugación: 15000 xg. Autoclavables



referencia	Ø x h (mm)	tipo	unidades por ref.	precio
PCRD-050-200	13 x 50	5 ml, graduado	200	7,61 €
PCRD-070-200	14,5 x 60	7 ml, no graduado	200	8,83 €
PCRD-100-200	16 x 80	10 ml, graduado	200	12,54 €



MICROMORTERO PARA MICROTUBOS

De polipropileno. Por un extremo permite deshacer sólidos en microtubos de 1,5 ml y el extremo opuesto puede emplearse en microtubos de 0,5 ml. Autoclavable

astik's



referencia	l (mm)	tipo	unidades por ref.	precio
MPSP-001-001	73	para microtubos de 0,5 y 1,5 ml	1	1,70 €

**BANDEJA FLOTANTE PARA MICROTUBOS**

De polipropileno. Permite calentar o enfriar microtubos en un baño de agua sin que se hundan. Apilable y con identificación alfanumérica de cada posición. Autoclavable

astik's



referencia	tipo	unidades por ref.	precio
FLRP-001-001	para 16 microtubos de 1,5 ml	1	7,54 €

**GRADILLA PARA MICROTUBOS**

De polipropileno. Apilable y con identificación alfanumérica de cada posición. Autoclavable

astik's



referencia	tipo	unidades por ref.	precio
MCRP-100-001	para 100 microtubos 1,5 ml	1	10,55 €

**GRADILLA DE ACERO INOXIDABLE PARA MICROTUBOS**

Para los tubos de centrifuga tipo Eppendorf de 1,5 ml

clink

referencia	tipo	unidades por ref.	precio
TTSS-N25-001	para 5 x 5 microtubos de 1,5 ml	1	38,60 €
TTSS-N50-001	para 10 x 5 microtubos de 1,5 ml	1	37,96 €

**GRADILLA REVERSIBLE PARA MICROTUBOS DE 0,5 ml Y 1,5/2 ml**

Polipropileno. Por una cara acepta tubos de 0,5 ml y por la otra tubos de 1,5/2 ml. Autoclavable

astik's



referencia	tipo	unidades por ref.	precio
PCPP-O60-001	para 60 tubos (5 x 12). Color naranja	1	3,87 €
PCPP-B60-001	para 60 tubos (5 x 12). Color azul	1	3,87 €
PCPP-G60-001	para 60 tubos (5 x 12). Color verde	1	3,87 €
PCPP-R60-001	para 60 tubos (5 x 12). Color rojo	1	3,87 €
PCPP-O96-001	para 96 tubos (8 x 12). Color naranja	1	6,70 €
PCPP-B96-001	para 96 tubos (8 x 12). Color azul	1	6,70 €
PCPP-G96-001	para 96 tubos (8 x 12). Color verde	1	6,70 €
PCPP-R96-001	para 96 tubos (8 x 12). Color rojo	1	6,70 €

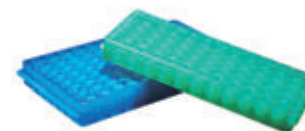



CCEN-A14-004



CCEN-A13-004



CCEN-A12-004



CCEN-A11-004

bucket	x 4										
tube	x 36		x 16			x 8	x 4	x 4	x 4	x 8	x 20
Nominal volume	3-7mL		10mL	12mL	15mL	50mL	100mL	85mL	50mL	15mL	3-7mL
φ×L mm	13×75	13×100	15×100	17×105	17×120	29.5×100	38×108	38×104	29.5×100	17×120 13×100 13×75	13×100 13×75
tube											
adapter	with plug										
Package	36						4	4	4	8	4
Tubes per rotor	36	36	16	16	16	8	4	4	4	8	20
Radius(mm)	14	16.5	15.9	15.9	15.9	15.9	15.9	15.9	15.9	15.1	14.7
Max RCF (g-force)	2500	2950	2840	2840	2840	2840	2840	2840	2840	2700	2630



GARANTÍAS Y SERVICIO TÉCNICO

En todos los equipos incluidos en este catálogo se indica el plazo de garantía, que es como mínimo de un año y en algunos casos llega hasta 5 años. Y por supuesto, tanto si están en garantía como si no lo están disponemos de Servicio Técnico para solventar cualquier incidencia que surja en los equipos vendidos por nosotros.

DLAB

CE



CENTRÍFUGA CLÍNICA POLIVALENTE, DM0636

Centrífuga clínica polivalente ideal para centrifugaciones de muestras en laboratorios clínicos, industriales y de investigación. Velocidad del rotor configurable desde 300 rpm hasta 6000 rpm/4300 xg. Exactitud de la velocidad: ± 20 rpm. Permite trabajar con rotores oscilantes y de ángulo fijo. Identificación automática del rotor. Permite trabajar en continuo o configurar el temporizador hasta un máximo de 99 minutos. Se pueden almacenar hasta 9 programas en la memoria del equipo. Aceleración y frenado rápido (tiempo de aceleración: 9 seg / tiempo de frenado: 10 seg) para asegurar una óptima separación. Motor sin escobillas libre de mantenimiento. Función de alarma sonora, bloqueo de la tapa, detección en caso de sobre velocidad, detección en caso de exceso de temperatura y diagnóstico interno automático. Dimensiones: 445 x 579 x 269 mm. **El equipo incluye un rotor oscilante de acero inoxidable de 4 posiciones (CCEN-A10-001) y soportes con adaptadores para tubos de 100ml, 85ml, 50ml, 15ml y 3-7 ml (CCEN-A11-004).** El rotor CCEN-A10-001 que viene incluido se puede combinar con los soportes y adaptadores A11, A12, A13 y A14 (verifique todas las configuraciones posibles en la tabla). Los rotores A15-A21 no requieren soportes y adaptadores. 100-240 V / 50-60 Hz. Garantía 2 años

referencia	descripción	unidades por ref.	precio
CCEN-6K0-001	centrífuga clínica DLAB DM0636	1	2634,66 €
Recambios			
CCEN-A10-001	rotor oscilante de acero inoxidable, 4 posiciones (soportes y adaptadores no incluidos)	1	530,15 €
CCEN-A11-004	soportes y adaptadores para tubos de 100, 85, 50, 15 y 3-7 ml	4	244,19 €
CCEN-A12-004	soportes y adaptadores para 8 tubos de 50 ml	4	244,19 €
CCEN-A13-004	soportes y adaptadores para 16 tubos de 10-15 ml	4	244,19 €
CCEN-A14-004	soportes y adaptadores para 36 tubos de 3-7 ml	4	269,05 €
CCEN-A15-001	rotor de ángulo fijo de aluminio para 30 tubos de 15 ml	1	514,08 €
CCEN-A16-001	rotor de ángulo fijo de aluminio para 6 tubos de 50 ml	1	979,97 €
CCEN-A17-001	rotor de ángulo fijo de aluminio para 12 tiras PCR8	1	706,86 €
CCEN-A18-001	rotor de ángulo fijo de aluminio para 30 tubos de 2 ml	1	653,39 €
CCEN-A19-001	rotor de ángulo fijo de aluminio para 60 tubos de 2 ml	1	794,31 €
CCEN-A20-001	rotor de ángulo fijo de aluminio para 18 tubos de 5 ml	1	653,39 €
CCEN-A21-001	rotor de ángulo fijo de aluminio para 8 tubos de 50 ml o 16 tubos de 15 ml	1	787,19 €

MINI CENTRÍFUGA, MC7000

Ideal para centrifugaciones rápidas y técnicas de micro filtración. Tapa disponible en 2 colores: verde y azul. Velocidad fija 7000 rpm (2680xg). Con el equipo se incluyen dos rotores: para 8 tubos 1,5 ml/2 ml y para 2 tiras de 8 tubos de 0,2 ml. Nivel de ruido ≤ 45 dB. La centrifugación se enciende y se apaga solo abriendo y cerrando la tapa. 200-240 V / 50-60 Hz. Garantía 2 años

referencia	descripción	unidades por ref.	precio
MCEN-00B-001	mini centrífuga LBX MC7000, tapa azul	1	140,92 €
MCEN-00G-001	mini centrífuga LBX MC7000, tapa verde	1	140,92 €
Accesorios y recambios			
MCEN-A01-001	rotor de plástico, 7000 rpm, 2 ml/1,5 ml x 8	1	34,74 €
MCEN-A02-001	rotor de plástico, 7000 rpm, PCR8 x 2	1	23,62 €
MCEN-A03-008	adaptador de 2 ml a 0,2 ml, para rotor MCEN-A01-001	8	18,06 €
MCEN-A04-008	adaptador de 2 ml a 0,5 ml, para rotor MCEN-A01-001	8	18,06 €

lbx

CE



lbx | MINI CENTRÍFUGA DE ALTA VELOCIDAD, MC10K



Esta centrífuga es ideal para spins rápidos, microfiltración de muestras, separación de células y muchas otras rutinas de laboratorio. Rango de velocidad (R.P.M.): 2.000 - 10.000 (en pasos de 1000 rpm). Está diseñada para una capacidad de: 12 tubos de 0,5/1,5/2,0 ml, 44 tubos de 0,2ml o 4 strips de 8 tubos de 0,2ml. RCF máxima de 6708×g para tubos de 0,5/1,5/2ml y 6596-7490×g para strips de PCR. Nivel de ruido inferior a 58 dB. Aceleración y frenado rápido (tiempo de aceleración: 1 seg / tiempo de frenado: 2 seg). Motor DC sin escobillas acelera de forma rápida y sin esfuerzo el rotor a la velocidad establecida. Permite configurar el temporizador desde 10 segundos hasta un máximo de 20 minutos. Dimensiones externas (mm): 130 x 180 x 210. 100-240 V / 50-60 Hz. Garantía 2 años

referencia	descripción	unidades por ref.	precio
MCEN-10K-001	mini centrífuga LBX MC10K	1	353,94 €

lbx | MINI CENTRÍFUGA DE ALTA VELOCIDAD, MC15K



Ideal para el análisis bioquímico y químico de micro-muestras, la sedimentación de componentes biológicos, etc. Elevada Fuerza Centrífuga Relativa (R.C.F.): 15.100 xg (en pasos de 100 xg) y velocidad máxima (R.P.M.): 15.000 (en pasos de 100 rpm). Exactitud de la velocidad: ± 20 rpm. El rotor incluido con el equipo (MCEN-A05-001) está diseñado para una capacidad de: 12 tubos de 1,5/2,0 ml o mediante el uso de adaptadores adicionales (no incluidos): 12 tubos de 0,2 ml o 12 tubos de 0,5 ml. Rotor de plástico de alta resistencia con marcado CE. Nivel de ruido inferior a 54 dB. Aceleración y frenado rápido (tiempo de aceleración: 11 seg / tiempo de frenado: 9 seg). Motor DC sin escobillas acelera de forma rápida y sin esfuerzo el rotor a la velocidad establecida. Permite trabajar en continuo en la posición 'HOLD' o configurar el temporizador desde 30 segundos hasta un máximo de 99 minutos. Función de alarma sonora. Dispone también de bloqueo de la tapa, detección en caso de sobre velocidad, detección en caso de exceso de temperatura y diagnóstico interno automático. Dimensiones externas: 140 x 250 x 245 mm. 110-240 V / 50-60 Hz. Garantía 2 años

referencia	descripción	unidades por ref.	precio
MCEN-15K-001	mini centrífuga LBX MC15K	1	907,25 €
Recambios			
MCEN-A05-001	rotor de plástico con tapa, clips de fijación y junta, 15.000 rpm, 1,5 ml/2 ml x 12	1	250,16 €
MCEN-A06-024	adaptador de 2 ml a 0,2 ml	24	53,37 €
MCEN-A07-024	adaptador de 2 ml a 0,5 ml	24	56,98 €



El objetivo de la centrifugación es, normalmente, separar los componentes de la solución según su densidad. El componente más denso terminará en la parte inferior del tubo, mientras que la parte menos densa permanecerá en la parte superior. Por lo general, llamamos a estas partes o fases sobrenadante (arriba) y precipitado (puede ser sólido o líquido). El sobrenadante normalmente está libre de precipitados y tiene una densidad más baja. Por otro lado, cuando el residuo en el fondo es sólido, se le llama pellet. Dependiendo de la naturaleza del ensayo, puede que sea necesario recuperar el sobrenadante, normalmente pipeteando o decantando, o el sedimento que se recupera eliminando el sobrenadante.



DLAB

**CENTRÍFUGA CLÍNICA, DM0412**

Ideal para centrifugaciones de muestras de pequeño volumen en laboratorios clínicos, industriales y de investigación. Fácil de programar y manejar para lograr una alta precisión en el control de la velocidad. La velocidad del rotor se puede configurar y visualizar de forma clara mediante RPM o FCR desde 300 rpm hasta un máximo de 4500 rpm / 2490 xg (en pasos de 100 rpm). Exactitud de la velocidad: ± 20 rpm. El rotor incluido con el equipo (CCEN-A01-001) está diseñado para una capacidad desde tubos tipo vacutainer de 1,5 ml hasta tubos cónicos de 15 ml, usando adaptadores e insertos (incluidos). Son posibles las siguientes configuraciones:

- > 8 x 15 ml tubos cónicos (\varnothing 17 x L120 mm) - No se requieren adaptadores
- > 12 x 1,5-5 ml vacutainers (\varnothing 13 x L82 mm) - 1 x CCEN-A02-012 y 1 x CCEN-A03-012 por tubo
- > 12 x 4-7 ml vacutainers (\varnothing 13 x L106 mm) - 1 x CCEN-A02-012 por tubo
- > 12 x 4-7 ml vacutainers (\varnothing 16 x L75 mm) - No se requieren adaptadores
- > 12 x 8,5-10 ml vacutainers (\varnothing 15 x L107 mm) - No se requieren adaptadores
- > 12 x 2,7-3 ml tubos de recogida (\varnothing 11 x L66 mm) - 1 x CCEN-A02-012 y 1 x CCEN-A03-012 por tubo
- > 12 x 7,5-8,2 ml tubos de recogida (\varnothing 15 x L92 mm) - 1 x CCEN-A02-012 por tubo

Aceleración y frenado rápido (tiempo de aceleración: 20 seg / tiempo de frenado: 20 seg). Motor sin escobillas libre de mantenimiento. Manteniendo presionada la tecla 'PULSE' permite una función de centrifugación rápida. Permite trabajar en continuo en la posición 'HOLD' o configurar el temporizador desde 30 segundos hasta un máximo de 99 minutos. Rotor de plástico de alta resistencia con marcado CE. Función de alarma sonora. Dispone también de bloqueo de la tapa, detección en caso de sobre velocidad, detección en caso de exceso de temperatura y diagnóstico interno automático. Dimensiones: 245 x 255 x 140 mm. 100-240 V / 50-60 Hz. Garantía 2 años

referencia	descripción	unidades por ref.	precio
CCEN-4K5-001	centrífuga clínica DLAB DM0412	1	680,09 €
Recambios			
CCEN-A01-001	rotor de plástico , 4500 rpm, para tubos de 8 x 15 ml o 12 x 10 ml	1	155,30 €
CCEN-A02-012	adaptador para rotor CCEN-A01-001	12	26,08 €
CCEN-A03-012	inserto para el adaptador CCEN-A02-012	12	17,37 €

DLAB

**CENTRÍFUGA PARA HEMATOCRITO, DM1424**

Se utiliza para la determinación de las fracciones de eritrocitos en la sangre, así como para la separación de microsoluciones. Proporciona valores de hematocrito (HCT) para pruebas de bioquímica, inmunidad, genética, separación de sangre, etc. La velocidad del rotor se puede configurar desde 200 rpm hasta un máximo de 12000 rpm /13680xg. Exactitud de la velocidad: ± 20 rpm. Rotor de aluminio de alta resistencia con capacidad para 24 tubos capilares. Permite trabajar en continuo o configurar el temporizador desde 30 segundos hasta un máximo de 99 minutos. Aceleración y frenado rápido (tiempo de aceleración: 30 seg / tiempo de frenado: 30 seg). Motor sin escobillas libre de mantenimiento. Función de alarma sonora. Dispone también de bloqueo de la tapa, detección en caso de sobre velocidad y detección en caso de exceso de temperatura. Dimensiones: 364 x 280 x 274 mm. 200-240 V / 50-60 Hz. Garantía 2 años

referencia	descripción	unidades por ref.	precio
HMSC-12H-001	centrífuga de hematocrito DLAB DM1424	1	1928,83 €





MINI CENTRÍFUGA DE BAJA VELOCIDAD, MC5000



Ideal para análisis de muestras como sangre y orina. Fuerza Centrífuga Relativa (R.C.F.): 2.350 xg (en pasos de 10 xg) y velocidad máxima (R.P.M.): 5.000 (en pasos de 20 rpm). Exactitud de la velocidad: ± 20 rpm. El rotor está diseñado para una capacidad de 6 tubos de 15 / 10 / 7 / 5 ml o 6 tubos de 1,5 / 2 ml (adaptadores incluidos). Capacidad de almacenar dos programas y dos velocidades de desaceleración según requerimientos. Motor DC sin escobillas acelera de forma rápida y sin esfuerzo el rotor a la velocidad establecida. Permite configurar el temporizador desde 30 segundos hasta un máximo de 99 minutos. Función de alarma sonora. Dispone también de bloqueo de la tapa, detección en caso de sobre velocidad, detección en caso de exceso de temperatura y diagnóstico interno automático. Dimensiones externas: 300 x 240 x 180 mm. 110-240 V / 50-60 Hz. Garantía 2 años



referencia	descripción	unidades por ref.	precio
MCEN-L05-001	mini centrífuga de baja velocidad LBX MC5000	1	269,05 €
Accesorios y recambios			
MCEN-A08-024	adaptador de 5 ml	1	29,47 €
MCEN-A09-024	adaptador de 1,5 / 2 ml	1	29,47 €



MICROCENTRÍFUGA DE ALTA VELOCIDAD, D3024



Ideal para el análisis bioquímico y químico de micro-muestras, la sedimentación de componentes biológicos, etc. Diseño patentado de refrigeración por aire de flujo múltiple que garantiza un enfriamiento rápido del rotor y un bajo consumo de energía. La velocidad del rotor se puede configurar desde 200 rpm hasta un máximo de 15000 rpm/21380 xg. Exactitud de la velocidad: ± 10 rpm. Óptima visualización de la temperatura apropiada para el manejo de muestras sensibles. Rotor 'Bio-safe' que evita posibles fugas accidentales de muestra durante el manejo permitiendo un proceso de centrifugación libre de contaminación microbiana. Rotor fabricado en aluminio de alta resistencia se puede esterilizar en autoclave para una vida útil ilimitada. 5 rotores opcionales completos y adaptadores que permiten trabajar con 24 tubos desde 0,2 ml hasta 2 ml, también con 18 tubos de 5,0 ml. El rotor incluido con el equipo (HSMC-A01-001) está diseñado para una capacidad de: 24 tubos de 1,5/2,0 ml. Funcionamiento silencioso, nivel de ruido ≤ 54 dB. Permite trabajar en continuo o configurar el temporizador desde 30 segundos hasta un máximo de 99 minutos. Aceleración y frenado rápido (tiempo de aceleración: 25 seg / tiempo de frenado: 25 seg). Motor sin escobillas libre de mantenimiento. Función de alarma sonora. Dispone también de bloqueo de la tapa, detección en caso de sobre velocidad y detección en caso de exceso de temperatura. Dimensiones: 280 x 364 x 266 mm. 100-240 V / 50-60 Hz. Garantía 2 años



referencia	descripción	unidades por ref.	precio
HSMC-15K-001	microcentrífuga de alta velocidad DLAB D3024	1	1496,39 €



LA IMPORTANCIA DE EQUILIBRAR EL ROTOR DE SU CENTRIFUGA

Es crucial que el peso en el rotor esté equilibrado de manera uniforme respecto al eje de giro. En caso de no equilibrar el rotor, a mayor velocidad la centrifuga hará más ruido y generará vibraciones, lo que puede conllevar a una mala centrifugación o incluso a una rotura del equipo. Para conseguir un buen balance, coloque siempre los tubos enfrentados entre sí, colocando siempre un tubo de las mismas dimensiones y mismo peso (cantidad de muestra) en el lado opuesto.

MICROCENTRÍFUGA REFRIGERADA DE ALTA VELOCIDAD, D1524R

Diseño patentado de refrigeración por aire de flujo múltiple que garantiza un enfriamiento rápido del rotor y un bajo consumo de energía. La velocidad del rotor se puede configurar desde 200 rpm hasta un máximo de 15000 rpm/21380 xg. Exactitud de la velocidad: ± 10 rpm. Óptima visualización de la temperatura apropiada para el manejo de muestras sensibles. Sistema de preenfriamiento, el compresor enfriará automáticamente en cuanto la temperatura introducida sea menor a la temperatura ambiente. Rango de temperatura -20 a 40 °C. Rotor 'Bio-safe' que evita posibles fugas accidentales de muestra durante el manejo permitiendo un proceso de centrifugación libre de contaminación microbiana. Rotor fabricado en aluminio de alta resistencia se puede esterilizar en autoclave para una vida útil ilimitada. 5 rotores opcionales completos y adaptadores que permiten trabajar con 24 tubos desde 0,2 ml hasta 2 ml, también con 18 tubos de 5,0 ml. El rotor incluido con el equipo (HSMC-A01-001) está diseñado para una capacidad de: 24 tubos de 1,5/2,0 ml. Funcionamiento silencioso, nivel de ruido ≤ 54 dB. Permite trabajar en continuo o configurar el temporizador desde 30 segundos hasta un máximo de 99 minutos. Aceleración y frenado rápido (tiempo de aceleración: 25 seg / tiempo de frenado: 25 seg). Motor sin escobillas libre de mantenimiento. Función de alarma sonora. Dispone también de bloqueo de la tapa, detección en caso de sobre velocidad y detección en caso de exceso de temperatura. Dimensiones: 332 x 553 x 283 mm. 100-240 V / 50-60 Hz. Garantía 2 años

referencia	descripción	unidades por ref.	precio
HSMC-15R-001	microcentrífuga refrigerada DLAB D1524R	1	3976,69 €

DLAB



ACCESORIOS Y RECAMBIOS PARA MICROCENTRÍFUGAS DE ALTA VELOCIDAD

Rotores de ángulo fijo y adaptadores de diferentes medidas para las microcentrífugas de alta velocidad HSMC-15K-001 y HSMC-15R-001

referencia	descripción	unidades por ref.	precio
HSMC-A01-001	rotor de ángulo fijo de aluminio con tapa, clips de fijación y junta para 24 tubos de 2 ml/1,5 ml	1	243,42 €
HSMC-A02-001	rotor de ángulo fijo de aluminio con tapa, clips de fijación y junta para 18 tubos de 5 ml	1	243,42 €
HSMC-A03-001	rotor de ángulo fijo de aluminio con tapa, clips de fijación y junta para 12 tubos tipo Eppendorf de 5 ml	1	243,42 €
HSMC-A04-001	rotor de ángulo fijo de aluminio con tapa, clips de fijación y junta para 36 tubos de 0,5 ml	1	243,42 €
HSMC-A05-001	rotor de ángulo fijo de aluminio con tapa, clips de fijación y junta para 4 x PCR8	1	627,77 €
HSMC-A08-024	adaptador de 2 ml a 0,2 ml	24	56,46 €
HSMC-A07-024	adaptador de 2 ml a 0,5 ml	24	58,12 €
HSMC-A06-036	adaptador de 0,5 ml a 0,2 ml para HSMC-A04-001	36	78,15 €

DLAB





"BALANZA ANALÍTICA SEMIMICRO, AS PLUS

Las balanzas analíticas y semimicro de la serie AS PLUS están en el segmento estándar-alto, siendo las que mejor relación calidad/prestaciones/precio tienen del mercado. Aplicaciones: cuenta piezas, determinación de densidad, %, pesaje por debajo, control +/-, procesos GLP; bases de datos de operarios, productos, pesadas, etc. Memoria Alibi. Espaciosa cabina con sencillo sistema de montaje y opción de recubrimiento antiestático (balanzas con precisión de 0.01 mg), indicador de nivel, pantalla LCD retroiluminada. Conectividad: RS-232, 2 x USB-A (lateral y trasero), 1 x USB-C (trasero), conector Kensington™ y opción de WI-FI. 2 versiones disponibles: calibración externa y calibración interna. Dimensiones externas (L x A x H): 351 x 205,5 x 348 mm. La balanza se entrega con una guía rápida, carta de garantía, Quality Test Report y declaración de conformidad. 100-240 V / 50-60 Hz. Garantía 2 años. Plazo de entrega: 10 a 20 días

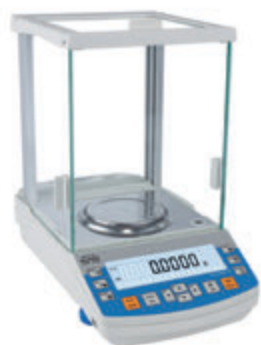

referencia	capacidad	resolución	dimensiones plato	unidades por ref.	precio
Con calibración externa					
BASP-22E-001	220 g	0,0001 g	Ø 100 mm	1	1211,82 €
Con calibración interna					
BASP-221-001	60/220 g	0,01/0,1 mg	Ø 90 mm	1	2083,37 €
BASP-220-001	220 g	0,0001 g	Ø 100 mm	1	1245,51 €
BASP-310-001	310 g	0,0001 g	Ø 100 mm	1	1530,62 €



BALANZA ANALÍTICA, PLUS

Las balanzas analíticas Metria ofrecen una excelente estabilidad y sensibilidad. Aplicaciones : pesaje, cuenta piezas, pesaje animal/dinámico, determinación de densidad, conversión de unidades. Interfaz RS-232C y USB. Pesaje en: g, mg, ct y oz. Pantalla LCD retroiluminada. Gran cámara de vidrio antiestático y plato de acero inoxidable con sistema automático de protección contra sobrecargas. Se incluyen pinzas y guante para manipulación de pesas. Dos versiones disponibles: calibración externa y calibración interna. Dimensiones de la balanza (L x A x A): 350 x 212 x 322 mm. 100-240 V / 50-60 Hz. Garantía 1 año



referencia	capacidad	resolución	dimensiones plato	unidades por ref.	precio
Con calibración externa					
BAMP-22E-001	220 g	0,0001 g	Ø 90 mm	1	724,20 €
Con calibración interna					
BAMP-220-001	220 g	0,0001 g	Ø 90 mm	1	867,00 €



PINCEL ANTI-ESTÁTICO DE PESADA

Fabricado en ABS. De pelo sintético



referencia	L (mm)	tipo	unidades por ref.	precio
WBAS-001-001	110	anti estático	1	4,71 €



CUCHARA PARA BALANZA

En acero inoxidable 18/8, con bordes redondeados. Ayudan a transferir pequeñas cantidades de material de manera precisa. Autoclavables



referencia	L (mm)	unidades por ref.	precio
SPBA-170-003	170	3	4,62 €

“BALANZA ANALÍTICA, LUNA

Aplicaciones: pesaje, cálculo de porcentaje, cuenta piezas, pesaje animal/dinámico, determinación de densidad, pesaje de control. Interfaz USB y RS-232. Gran pantalla LCD retroiluminada. Pesa en g, mg, ct, GN, N, dr, oz, ozt, dwt, mm, tI.T, tI.H, tI.S, T y una unidad personalizada. Impresiones GLP (si se emplea la impresora opcional). Carcasa de ABS y gran plato de acero inoxidable. Cámara de 192 x 195 x 230 mm. Dimensiones externas: 224 x 374 x 338 mm. 200-240 V / 50-60 Hz. La balanza se entrega con manual de instrucciones. Opcional: certificado de calibración de fábrica (BAAC-CAL-001) debe solicitarse junto a la balanza. Garantía 5 años. Plazo de entrega: 10 a 20 días

referencia	capacidad	resolución	dimensiones plato	unidades por ref.	precio
Con calibración externa					
BALU-08E-001	80 g	0,0001 g	Ø 80 mm	1	1109,29 €
BALU-12E-001	120 g	0,0001 g	Ø 80 mm	1	1170,07 €
BALU-21E-001	210 g	0,0001 g	Ø 80 mm	1	1261,24 €
BALU-25E-001	250 g	0,0001 g	Ø 80 mm	1	1377,74 €
Con calibración interna					
BALU-080-001	80 g	0,0001 g	Ø 80 mm	1	1286,57 €
BALU-120-001	120 g	0,0001 g	Ø 80 mm	1	1342,29 €
BALU-210-001	210 g	0,0001 g	Ø 80 mm	1	1443,59 €
BALU-250-001	250 g	0,0001 g	Ø 80 mm	1	1565,16 €

ADAM



“ANALIZADOR DE HUMEDAD, PMB

Facilidad de ajuste de cero. Memorias integradas para almacenar productos y ajustes. 3 programas para calentar muestras: estándar, rápido y templado. Comienzo automático de prueba al cerrar la tapa. Rápido y fácil de configurar sobre el teclado numérico. Gran pantalla LCD retroiluminada doble con registrador de capacidad. Gran plato de acero inoxidable con alzador de platillo para sacar las muestras fácilmente. Montaje para cerraduras con cable de tipo Kensington™. Protección de sobrecarga. Interfaz RS232 y USB. Impresiones GLP. Facilidades de calibración para temperatura y peso. Dimensiones externas: 250 x 360 x 185 mm. El equipo se entrega con manual de instrucciones. Opcional: certificado de calibración de fábrica (BAAC-CAL-001) debe solicitarse junto al equipo. 200-240 V / 50-60 Hz. Garantía 5 años. Plazo de entrega: 10 a 20 días

referencia	capacidad	resolución	dimensiones plato	unidades por ref.	precio
BPMB-050-001	50 g	0,001 g / 0.01%	Ø 90 mm	1	1337,22 €
BPMB-160-001	160 g	0,001 g / 0.01%	Ø 90 mm	1	1630,17 €
BPMB-200-001	200 g	0,01 g / 0.05%	Ø 90 mm	1	1215,56 €

Accesorios

WPAL-093-100	platos de aluminio Ø 93 mm	100	14,62 €
--------------	----------------------------	-----	---------

ADAM



ANALIZADOR DE HUMEDAD, MMB

Memoria para 10 configuraciones personalizables. Con 3 programas para calentar muestras: Rápido, estándar y pausado. Modo manual y automático. Con indicador de nivel de burbuja, 2 pies regulables y pantalla LCD. Interfaz RS232. Incluye 10 bandejas desechables de aluminio y pesa de calibración de 100 g. 200-240 V. Garantía 1 año

referencia	capacidad	resolución	dimensiones plato	unidades por ref.	precio
BMAM-120-001	120 g	0,001 g / 0.01%	Ø 110 mm	1	1125,00 €

METRIA



"BALANZA DE PRECISIÓN, SOLIS

Excelente rendimiento y operación simple para laboratorios exigentes. Ideal para instalaciones de investigación y control de calidad, educación científica, conteo de precisión y tareas generales de laboratorio. Aplicaciones: pesaje de control, cuenta piezas, pesaje dinámico, cálculo de porcentaje, densidad, formulación/receta (almacena hasta 99 ingredientes). Pantalla de alta resolución, teclado de uso simple y características intuitivas. Interfaz RS-232. Indicador de nivelación y patas ajustables. Idioma configurable. La balanza se entrega con manual de instrucciones. Opcional: certificado de calibración de fábrica (BAAC-CAL-001) debe solicitarse junto a la balanza. 200-240 V / 50-60 Hz. Garantía 5 años. Plazo de entrega: 10 a 20 días



referencia	capacidad	resolución	dimensiones plato	dimensiones cámara	unidades por ref.	precio
Con calibración externa						
BSAB-12E-001	120 g	0,0001 g	Ø 80 mm	192 x 195 x 230 mm	1	1681,66 €
BSAB-22E-001	220 g	0,0001 g	Ø 80 mm	192 x 195 x 230 mm	1	1818,42 €
BSAB-31E-001	310 g	0,0001 g	Ø 80 mm	192 x 195 x 230 mm	1	2021,03 €
BSPB-36E-001	360 g	0,001 g	Ø 110 mm	192 x 195 x 115 mm	1	1377,74 €
BSPB-72E-001	720 g	0,001 g	Ø 110 mm	192 x 195 x 115 mm	1	1899,46 €
BSTB-3E2-001	3200 g	0,01 g	185 x 185 mm	-	1	1377,74 €
BSTB-6E2-001	6200 g	0,01 g	185 x 185 mm	-	1	1899,46 €
BSTB-8E2-001	8200 g	0,01 g	185 x 185 mm	-	1	2309,75 €
Con calibración interna						
BSAB-121-001	62 / 120 g	0,01 / 0,01 mg	Ø 80 mm	192 x 195 x 230 mm	1	2720,03 €
BSAB-221-001	82 / 220 g	0,01 / 0,01 mg	Ø 80 mm	192 x 195 x 230 mm	1	3104,99 €
BSAB-120-001	120 g	0,0001 g	Ø 80 mm	192 x 195 x 230 mm	1	1884,27 €
BSAB-220-001	220 g	0,0001 g	Ø 80 mm	192 x 195 x 230 mm	1	2021,03 €
BSAB-310-001	310 g	0,0001 g	Ø 80 mm	192 x 195 x 230 mm	1	2218,57 €
BSAB-410-001	410 g	0,0001 g	Ø 80 mm	192 x 195 x 230 mm	1	3130,32 €
BSAB-510-001	510 g	0,0001 g	Ø 80 mm	192 x 195 x 230 mm	1	4016,73 €
BSPB-360-001	360 g	0,001 g	Ø 110 mm	192 x 195 x 115 mm	1	1585,42 €
BSPB-720-001	720 g	0,001 g	Ø 110 mm	192 x 195 x 115 mm	1	2112,20 €
BSPB-1K2-001	1200 g	0,001 g	Ø 110 mm	192 x 195 x 115 mm	1	2694,71 €
BSPB-2K1-001	2100 g	0,001 g	Ø 110 mm	192 x 195 x 115 mm	1	3520,34 €
BSTB-3K2-001	3200 g	0,01 g	185 x 185 mm	-	1	1585,42 €
BSTB-6K2-001	6200 g	0,01 g	185 x 185 mm	-	1	2112,20 €

Disponemos de pesas patrón de clase E2, F1 y M1, cumpliendo con las normativas OIML para una calibración precisa.

Clase de Pesa Patrón	Tipo de Balanza	Uso Recomendado	Exactitud de la Balanza
Clase E2	Balanza Analítica	Calibración de alta precisión para mediciones analíticas	Clase I
Clase F1	Balanza de Precisión y Analítica	Calibración para balanzas analíticas y de precisión en laboratorios	Clase I /Clase II
Clase M1	Balanza Industrial	Calibración para balanzas industriales de alta capacidad	Clase III

Estas recomendaciones son estándares generales; sin embargo, es importante verificar si existen requisitos adicionales según las normativas específicas del lugar de trabajo o de la aplicación particular.



“BALANZA DE PRECISIÓN, PS

Aplicaciones: cuenta piezas, determinación de densidad, %, pesaje por debajo, control +/-, procesos GLP; bases de datos de operarios, productos, pesadas, etc. Memoria Alibi. Pantalla LCD retroiluminada. Carcasa de plástico y plato de acero inoxidable. Incluye: paravientos desmontable (sólo en los modelos con plato de 128 x 128 mm). Conectividad: RS-232, 2x USB y opción de WI-FI. 2 versiones disponibles: calibración externa y calibración interna. Dimensiones externas (L x A x H): 333 x 206 x 100 mm. La balanza se entrega con una guía rápida, carta de garantía, Quality Test Report y declaración de conformidad. 100-240 V / 50-60 Hz. Garantía 2 años. Plazo de entrega: 10 a 20 días



referencia	capacidad	resolución	dimensiones plato	unidades por ref.	precio
Con calibración externa					
BPSC-60E-001	600 g	0,001 g	128 x 128 mm	1	805,11 €
BPSC-75E-001	750 g	0,001 g	128 x 128 mm	1	821,52 €
BPSC-1E0-001	1000 g	0,001 g	128 x 128 mm	1	861,00 €
BPSC-2E0-001	200 / 2000 g	0,001 / 0,01 g	128 x 128 mm	1	936,36 €
BPSC-3E5-001	3500 g	0,01 g	195 x 195 mm	1	763,20 €
BPSC-4E5-001	4500 g	0,01 g	195 x 195 mm	1	763,20 €
BPSC-6E0-001	6100 g	0,01 g	195 x 195 mm	1	848,96 €
Con calibración interna					
BPSC-210-001	210 g	0,001 g	128 x 128 mm	1	854,94 €
BPSC-360-001	360 g	0,001 g	128 x 128 mm	1	856,39 €
BPSC-600-001	600 g	0,001 g	128 x 128 mm	1	873,96 €
BPSC-750-001	750 g	0,001 g	128 x 128 mm	1	889,33 €
BPSC-1K0-001	1000 g	0,001 g	128 x 128 mm	1	984,85 €
BPSC-2K0-001	200 / 2000 g	0,001 / 0,01 g	128 x 128 mm	1	1015,59 €
BPSC-2K1-001	2100 g	0,01 g	195 x 195 mm	1	883,09 €
BPSC-3K5-001	3500 g	0,01 g	195 x 195 mm	1	886,16 €
BPSC-4K5-001	4500 g	0,01 g	195 x 195 mm	1	886,16 €
BPSC-6K0-001	6100 g	0,01 g	195 x 195 mm	1	960,70 €



BALANZAS CON VERIFICACIÓN CE Y LA ETIQUETA CE M25

De acuerdo con las directivas 2014/31/UE y 2009/23/CE las balanzas empleadas en las áreas del comercio, la salud y la administración pública deben ser verificadas. Las aplicaciones concretas que requieren obligatoriamente la verificación CE se detallan en el artículo 1.2(a) de la Directiva y son:

- Determinación de la masa para las transacciones comerciales.
- Determinación de la masa para el cálculo de una tasa, arancel, impuesto, prima, multa, remuneración, indemnización u otro tipo de canon similar
- Determinación de la masa para la aplicación de una normativa o de una regulación o para peritajes judiciales.
- Determinación de la masa en la práctica de la medicina en lo referente a la pesada de los pacientes por razones de control, de diagnóstico y de tratamientos médicos.
- Determinación de la masa para la preparación en farmacia de medicamentos por encargo y determinación de las masas en los análisis efectuados en los laboratorios médicos y farmacéuticos.
- Determinación del precio en función de la masa para la venta directa al público y la confección de preembalajes.

Las balanzas con verificación CE de acuerdo a las directivas mencionadas se identifican con la letra «M» mayúscula y los dos últimos dígitos del año de la colocación del marcado.



METRIA

**BALANZA DE PRECISIÓN, YPZ**

Aplicaciones: pesaje de control, cuenta piezas. Pantalla LCD. Cuerpo de plástico robusto y plato de acero inoxidable. Sensor de cédula de carga de alta precisión. Paravientos (174 x 135 x 84 mm). Altura de pies ajustable. Protección de sobrecarga. Unidades de medida ajustables. Ajuste de posición correcta mediante burbuja. Calibración externa. 120-240 V. Garantía 1 año

referencia	capacidad	resolución	dimensiones plato	pesa de calibración	unidades por ref.	precio
BYPZ-300-001	300 g	0,001 g	Ø 90 mm	200 g (incluida)	1	264,18 €

ADAM

**“BALANZA DE PRECISIÓN, LUNA**

Aplicaciones: pesaje, cálculo de porcentaje, cuenta piezas, pesaje animal/dinámico, determinación de densidad. Interfaz USB y RS-232. Gran pantalla LCD retroiluminada. Pesa en g, mg, ct, GN, oz, ozt, dwt y una unidad personalizada. Impresiones GLP (si se emplea la impresora opcional). Carcasa de ABS y gran plato de acero inoxidable. Cámara de protección de plástico (solo los modelos con plato de 120 mm). Dimensiones externas: 224 x 374 x 219 mm (modelos con plato de 120 mm), 224 x 374 x 95 mm (los otros modelos). La balanza se entrega con manual de instrucciones. Opcional: certificado de calibración de fábrica (BAAC-CAL-001) debe solicitarse junto a la balanza. 200-240 V / 50-60 Hz. Garantía 5 años. Plazo de entrega: 10 a 20 días

referencia	capacidad	resolución	dimensiones plato	unidades por ref.	precio
------------	-----------	------------	-------------------	-------------------	--------

Con calibración externa

BLNA-22E-001	220 g	0,001 g	Ø 120 mm	1	729,39 €
BLNA-42E-001	420 g	0,001 g	Ø 120 mm	1	790,18 €
BLNA-62E-001	620 g	0,001 g	Ø 120 mm	1	1063,70 €
BLNA-82E-001	820 g	0,001 g	Ø 120 mm	1	1109,29 €
BLNA-2E6-001	2600 g	0,01 g	185 x 185 mm	1	729,39 €
BLNA-3E6-001	3600 g	0,01 g	185 x 185 mm	1	790,18 €
BLNA-4E6-001	4600 g	0,01 g	185 x 185 mm	1	856,02 €
BLNA-6E0-001	6000 g	0,01 g	185 x 185 mm	1	1053,57 €
BLNA-6E1-001	6000 g	0,1 g	185 x 185 mm	1	729,39 €
BLNA-8E0-001	8000 g	0,1 g	185 x 185 mm	1	790,18 €
BLNA-12E-001	12000 g	0,1 g	185 x 185 mm	1	916,81 €
BLNA-15E-001	15000 g	0,1 g	185 x 185 mm	1	1053,57 €

Con calibración interna

BLNA-220-001	220 g	0,001 g	Ø 120 mm	1	891,48 €
BLNA-420-001	420 g	0,001 g	Ø 120 mm	1	952,26 €
BLNA-620-001	620 g	0,001 g	Ø 120 mm	1	1149,81 €
BLNA-820-001	820 g	0,001 g	Ø 120 mm	1	1271,37 €
BLNA-2K6-001	2600 g	0,01 g	185 x 185 mm	1	891,48 €
BLNA-3K6-001	3600 g	0,01 g	185 x 185 mm	1	952,26 €
BLNA-4K6-001	4600 g	0,01 g	185 x 185 mm	1	1012,03 €
BLNA-6K0-001	6000 g	0,01 g	185 x 185 mm	1	1210,59 €



“BALANZA DE PRECISIÓN, WLC

Las WLC trabajan de forma rápida y precisa en condiciones de laboratorio e industriales. Conexión a red y batería interna recargable. Conectividad RS-232. Plato de acero inoxidable y pantalla LCD retroiluminada. Aplicaciones: cuenta piezas, control +/-, %, pesaje por debajo, ensayo de impacto. 2 versiones disponibles: calibración externa y calibración interna. Dimensiones externas (L x A x H): 244 x 174 x 88 mm (modelos con tamaño de plato 128 x 128 mm y 195 x 195 mm), 361 x 315 x 87 mm (modelos con tamaño de plato 300 x 300 mm) y 502 x 480 x 103 mm (modelos con tamaño de plato 400 x 500 mm). La balanza se entrega con una guía rápida, carta de garantía, Quality Test Report y declaración de conformidad. 100-240 V / 50-60 Hz. Garantía 2 años. Plazo de entrega: 10-20 días



referencia	capacidad	resolución	dimensiones plato	unidades por ref.	precio
Con calibración externa					
BWLC-2E0-001	2 kg	0,01 g	195 x 195 mm	1	538,02 €
BWLC-6E0-001	6 kg	0,1 g	195 x 195 mm	1	543,13 €
BWLC-10E-001	10 kg	0,1 g	195 x 195 mm	1	528,83 €
BWLC-20E-001	20 kg	0,1 g	195 x 195 mm	1	559,95 €
BWLC-1QE-001	120 kg	2 g	400 x 500 mm	1	764,66 €
Con calibración interna					
BWLC-600-001	600 g	0,01 g	128 x 128 mm	1	605,40 €
BWLC-1K0-001	1 kg	0,01 g	195 x 195 mm	1	612,55 €
BWLC-6K0-001	6 kg	0,1 g	195 x 195 mm	1	631,94 €

“BALANZA DE PRECISIÓN PORTÁTIL, HCB

Aplicaciones: pesaje, cálculo de porcentaje, cuenta piezas, pesaje por debajo de la balanza, totalización de peso. Interfaces RS-232 y USB. El diseño innovador permite apilar las balanzas para su almacenaje. Protección de sobrecarga ShockProtect™ (permite soportar hasta 200 kg de peso sin dañar el mecanismo de pesaje). Calibración interna automática. Dispone de un punto para asegurar la balanza mediante un candado y cable de tipo Kensington™. Batería interna recargable con autoapagado para ahorrar energía. Incluye paravientos desmontable, excepto BHCB-6K0-001. Dimensiones externas 170 x 245 x 80 mm. La balanza se entrega con manual de instrucciones. Opcional: certificado de calibración de fábrica (BAAC-CAL-001) debe solicitarse junto a la balanza. 200-240 V / 50-60 Hz. Garantía 3 años. Plazo de entrega: 10-20 días



referencia	capacidad	resolución	dimensiones plato	unidades por ref.	precio
BHCB-120-001	120 g	0,001 g	Ø 120 mm	1	433,07 €
BHCB-150-001	150 g	0,005 g	Ø 120 mm	1	308,39 €
BHCB-300-001	300 g	0,01 g	Ø 120 mm	1	308,39 €
BHCB-600-001	600 g	0,01 g	Ø 120 mm	1	331,23 €
BHCB-601-001	600 g	0,02 g	Ø 120 mm	1	308,39 €
BHCB-1K0-001	1000 g	0,01 g	Ø 120 mm	1	374,06 €
BHCB-1K5-001	1500 g	0,05 g	Ø 120 mm	1	308,39 €
BHCB-2K2-001	2200 g	0,01 g	Ø 120 mm	1	444,50 €
BHCB-3K0-001	3000 g	0,1 g	Ø 120 mm	1	308,39 €
BHCB-6K0-001	6000 g	0,1 g	Ø 145 mm	1	357,88 €
Con verificación CE, CE M25					
BHCB-M06-001	600 g	0,01 g	Ø 120 mm	1	390,24 €
BHCB-1M0-001	1000 g	0,01 g	Ø 120 mm	1	480,66 €

BEADAM



BALANZA COMPACTA PORTÁTIL, CBX

Balanza portátil y de uso sencillo, con cuenta piezas y de pesaje. Cuerpo robusto en ABS y plato de 148 x 148 mm en acero inoxidable 304. Calibración externa. Opera con una batería de 216 h de autonomía, recargable mediante USB de bajo voltaje, mediante cable incluido. Su tamaño y modo de carga, la hacen ideal para trabajo de campo. La pantalla retroiluminada brillante, nos facilita la lectura en la mayoría de condiciones de iluminación. Dígitos grandes (18 mm) para una correcta y rápida lectura. Con pies regulables y ajuste de posición mediante burbuja para lograr resultados precisos en cualquier lugar. Dimensiones externas 155 x 225 x 60 mm. La balanza se entrega con manual de instrucciones. Opcional: certificado de calibración de fábrica (BAAC-CAL-001) debe solicitarse junto con la balanza. Garantía 2 años. Producto en stock para entrega inmediata, con certificado plazo de entrega: 10 a 20 días

referencia	capacidad	resolución	dimensiones plato	unidades por ref.	precio
BCBX-1K2-001	1200 g	0,1 g	148 x 148 mm	1	115,68 €
BCBX-3K0-001	3000 g	0,5 g	148 x 148 mm	1	103,71 €
BCBX-6K0-001	6000 g	1 g	148 x 148 mm	1	103,71 €

BRANCHIA
by PRAT DUMAS

PAPEL DE PESADA

En hojas cuadradas. 100% celulosa y sin ningún tipo de resina aglomerante. Gramaje: 25 g/m²

referencia	l (mm)	w (mm)	unidades por ref.	precio
WPPF-100-1K0	100	100	1000	14,20 €

BEADAM



BALANZA COMPACTA PORTÁTIL, CQT

Plato de acero inoxidable. Protección de sobrecarga ShockProtect™ (permite soportar hasta 200 kg de peso sin dañar el mecanismo de pesaje). Dispone de un punto para asegurar la balanza mediante un candado y cable de tipo Kensington™. Uso con 6 baterías AA o adaptador de CA. Auto apagado para ahorrar energía de batería. Display retroiluminado grande, claro y rápido de leer. Paravientos desmontable (sólo en los modelos con plato de 120 mm). El diseño innovador permite apilar las balanzas para su almacenaje (sólo en los modelos con plato de 120 mm). Dimensiones externas 170 x 245 x 80 mm. La balanza se entrega con manual de instrucciones. Opcional: certificado de calibración de fábrica (BAAC-CAL-001) debe solicitarse junto a la balanza. 200-240 V / 50-60 H. Garantía 3 años. Plazo de entrega: 10 a 20 días

referencia	capacidad	resolución	dimensiones plato	unidades por ref.	precio
BCQT-200-001	200 g	0,01 g	Ø 120 mm	1	301,01 €
BCQT-250-001	250 g	0,1 g	Ø 120 mm	1	174,06 €
BCQT-600-001	600 g	0,1 g	Ø 120 mm	1	213,32 €
BCQT-1K5-001	1500 g	0,1 g	Ø 120 mm	1	270,99 €
BCQT-2K6-001	2600 g	0,1 g	Ø 145 mm	1	301,01 €
BCQT-2K0-001	2000 g	1 g	Ø 145 mm	1	174,06 €
BCQT-5K0-001	5000 g	1 g	Ø 145 mm	1	205,47 €

BALANZA DE PRECISIÓN PORTÁTIL, MPB

Aplicaciones: Cuenta piezas, cálculo de porcentaje, conversión de unidades, densidad. Permite trabajos de campo ya que puede utilizarse con pilas o conectado a la corriente. Plato en inox. de 170 x 170 mm, Interfaz RS232. Calibración externa. 110-240 V. Garantía 1 año

referencia	capacidad	resolución	dimensiones plato	unidades por ref.	precio
BPPM-500-001	500 g	0,01 g	170 x 170 mm	1	150,00 €
BPPM-1K0-001	1000 g	0,01 g	170 x 170 mm	1	185,00 €
BPPM-3K0-001	3000 g	0,01 g	170 x 170 mm	1	240,00 €

METRIA



BALANZA DE PRECISIÓN, YPB

Aplicaciones: pesaje de control, cuenta piezas. Pantalla LCD. Cuerpo de plástico robusto y plato de acero inoxidable de grandes dimensiones. Altura de pies ajustable. Protección de sobrecarga. Unidades de medida ajustables. Calibración externa. 110-240 V. Garantía 1 año

referencia	capacidad	resolución	dimensiones plato	pesa de calibración	unidades por ref.	precio
BYPB-600-001	600 g	0,01 g	128 x 157 mm	500 g (incluida)	1	172,38 €
BYPB-3K0-001	3000 g	0,1 g	145 x 205 mm	2000 g (no incluida)	1	172,38 €
BYPB-5K0-001	5000 g	0,01 g	145 x 205 mm	5000 g (no incluida)	1	202,98 €

METRIA



BALANZA PORTÁTIL, CB

Carcasa robusta en ABS con protección contra sobrecargas. Plato de acero inoxidable. Pies ajustables e indicador de nivel. Tres unidades de pesada: gramos, onzas y libras. Calibración externa. Desconexión automática. Alimentación con pilas (2 pilas AA) o con el adaptador opcional (no incluido). Dimensiones 160 x 205 x 45 mm. La balanza se entrega con manual de instrucciones. Opcional: certificado de calibración de fábrica (BAAC-CAL-001) debe solicitarse junto a la balanza. Garantía 2 años. Producto en stock para entrega inmediata, con certificado plazo de entrega: 10 a 20 días

referencia	capacidad	resolución	dimensiones plato	unidades por ref.	precio
BCBC-500-001	500 g	0,1 g	Ø 130 mm	1	62,82 €
BCBC-1K0-001	1000 g	0,1 g	Ø 130 mm	1	73,29 €
BCBC-3K0-001	3000 g	1 g	Ø 130 mm	1	62,82 €

Accesorios para el modelo CB

BCBC-POW-001	adaptador de corriente 220V	1	30,32 €
--------------	-----------------------------	---	---------

BEADAM



BALANZA DE BOLSILLO METRIA P

Tapa protectora contra sobrecargas y golpes. Función tara. Calibración electrónica. Iluminación automática del display. Desconexión automática. Alimentación con pilas (2 x AAA). Dimensiones 127 x 79 x 18 mm. Garantía 1 año

referencia	capacidad	resolución	dimensiones plato	unidades por ref.	precio
BPOC-200-001	200 g	0,01 g	77 x 66 mm	1	14,27 €
BPOC-500-001	500 g	0,1 g	77 x 66 mm	1	14,27 €

METRIA



METRIA

BALANZA PORTÁTIL METRIA E

Función tara. Pantalla LCD. Pilas: 2 x AAA. Apagado automático: 60s. Unidades: g, kg, oz, ct, lb, tl. Dimensiones del plato: 100 x 100 mm. Incluye bandeja transparente para pesar líquidos y objetos de mayores dimensiones. Garantía 1 año



referencia	capacidad	resolución	unidades por ref.	precio
POSC-600-001	600 g	0,01 g	1	28,56 €
POSC-2K0-001	2000 g	0,1 g	1	24,48 €
POSC-3K0-001	3000 g	0,1 g	1	26,52 €

METRIA

BALANZA DE CUCHARA METRIA P

Función tara. Pantalla LCD. Pilas: 2 x AAA incluidas. Apagado automático: 60s. Unidades: g, kg, oz, ct, lb, tl. Dimensiones del cuerpo: 230 x 50 x 25 mm. Dimensiones cuchara: 60 x 50 x 25 mm



referencia	capacidad	resolución	unidades por ref.	precio
SPSC-500-001	500 g	0,1 g	1	16,98 €

GRAM

BALANZA INDUSTRIAL, CM

Alta resolución de pesada. Cuenta piezas. Totaliza el valor de las pesadas de forma manual o automática. Pesa en gramos o libras. Salida de datos RS-232-C. Gran display retroiluminado. Adaptador AC y batería interna recargable. Dimensiones 325 x 330 x 110 mm. 100-240 V / 50-60 Hz. Garantía 1 año. Plazo de entrega: 1 semana



referencia	capacidad	resolución	dimensiones plato	unidades por ref.	precio
BCMS-3K0-001	3 kg	0,1 g	300 x 220 mm	1	354,58 €
BCMS-6K0-001	6 kg	0,2 g	300 x 220 mm	1	354,58 €
BCMS-15K-001	15 kg	0,5 g	300 x 220 mm	1	354,58 €
BCMS-30K-001	30 kg	1 g	300 x 220 mm	1	354,58 €

BEADAM

BALANZA INDUSTRIAL ESTANCA, ABW

Balanza estanca y lavable (protección IP67) especialmente indicada para la industria agroalimentaria y para ambientes húmedos. Aplicaciones: pesaje, %, cuenta piezas, pesaje de control. Doble display LCD retroiluminado frontal y trasero, con registrador de capacidad y barra gráfica LED para controlar límites en comprobaciones de peso. Adaptador AC y batería interna recargable. Gran plato de acero inoxidable. 5 unidades de pesaje (g, kg, lb, oz, lb-oz). Calibración externa. Dimensiones externas 255 x 290 x 105 mm. La balanza se entrega con manual de instrucciones. Opcional: certificado de calibración de fábrica (BAAC-CAL-001) debe solicitarse junto a la balanza. 200-240 V / 50-60 Hz. Garantía 3 años. Plazo de entrega: 10 a 20 días



referencia	capacidad	resolución	dimensiones plato	unidades por ref.	precio
BABW-4K0-001	4 kg	0,5 g	245 x 180 mm	1	352,35 €
BABW-8K0-001	8 kg	1 g	245 x 180 mm	1	352,35 €
BABW-16K-001	16 kg	2 g	245 x 180 mm	1	352,35 €
BABW-32K-001	32 kg	5 g	300 x 210 mm	1	352,35 €

“BALANZA INDUSTRIAL ESTANCA, GLADIATOR

Balanza estanca y lavable (protección IP67) especialmente indicada para la industria agroalimentaria y para ambientes húmedos. Aplicaciones: pesaje, cuenta piezas, cálculo de porcentaje, pesaje animal/dinámico, pesaje de control. Batería interna recargable y autoapagado para conservar su duración. Gran display LCD retroiluminado con registrador de capacidad y barra gráfica LED para controlar límites en comprobaciones de peso. Interfaz bidireccional RS-232 para la conexión a PC e impresora. Construcción robusta en acero inoxidable. Dimensiones externas 250 x 351 x 575 mm (modelos con plato 250 x 250 mm), 300 x 523 x 662 mm (modelos con plato 300 x 400 mm), 400 x 605 x 1032 mm (modelos con plato 400 x 500 mm), 450 x 702 x 1032 mm (modelos con plato 450 x 600 mm). La balanza se entrega con manual de instrucciones. Opcional: certificado de calibración de fábrica (BAAC-CAL-001) debe solicitarse junto a la balanza. 200-240 V / 50-60 Hz. Garantía 5 años. Plazo de entrega: 10 a 20 días

referencia	capacidad	resolución	dimensiones plato	unidades por ref.	precio
BGDT-8K0-001	8 kg	0,2 g	250 x 250 mm	1	726,57 €
BGDT-16K-001	16 kg	0,5 g	250 x 250 mm	1	726,57 €
BGDT-35K-001	35 kg	1 g	250 x 250 mm	1	726,57 €
BGDT-35H-001	35 kg	1 g	300 x 400 mm	1	824,51 €
BGDT-75K-001	75 kg	2 g	300 x 400 mm	1	824,51 €
BGDT-75H-001	75 kg	2 g	400 x 500 mm	1	1001,41 €
BGDT-1Q5-001	150 kg	5 g	400 x 500 mm	1	1001,41 €
BGDT-1H5-001	150 kg	5 g	450 x 600 mm	1	1167,31 €
BGDT-3Q0-001	300 kg	10 g	450 x 600 mm	1	1167,31 €





BALANZA INDUSTRIAL, CKT

Aplicaciones: pesaje, cuenta piezas, pesaje de control, acumulación de peso, cálculo de porcentaje. Ideal para tareas de control de stock y pesaje general. La pantalla LCD cambia de color para mostrar si una muestra está por debajo, por encima o dentro de los límites establecidos. Almacena hasta 100 productos. Interfaz RS-232, con salida multilingüe, fecha y hora. Carcasa de plástico ABS, plato de acero inoxidable y pies antideslizantes. Adaptador AC y batería interna recargable. Calibración externa (excepto modelos con verificación CE). Dimensiones externas 326 x 355 x 115 mm. La balanza se entrega con manual de instrucciones. Opcional: certificado de calibración de fábrica (BAAC-CAL-001) debe solicitarse junto a la balanza. 200-240 V / 50-60 Hz. Garantía 5 años. Plazo de entrega: 10 a 20 días

referencia	capacidad	resolución	dimensiones plato	unidades por ref.	precio
BCKT-4K0-001	4 kg	0,1 g	210 x 300 mm	1	425,48 €
BCKT-8K0-001	8 kg	0,2 g	210 x 300 mm	1	425,48 €
BCKT-8H0-001	8 kg	0,1 g	210 x 300 mm	1	553,80 €
BCKT-8HH-001	8 kg	0,05 g	210 x 300 mm	1	796,44 €
BCKT-16K-001	16 kg	0,5 g	210 x 300 mm	1	425,48 €
BCKT-16H-001	16 kg	0,1 g	210 x 300 mm	1	796,44 €
BCKT-32K-001	32 kg	1 g	210 x 300 mm	1	425,48 €
BCKT-32H-001	32 kg	0,2 g	210 x 300 mm	1	796,44 €
BCKT-48K-001	48 kg	2 g	210 x 300 mm	1	452,07 €
BCKT-48H-001	48 kg	0,5 g	210 x 300 mm	1	796,44 €





Con verificación CE, **CE M25**

BCKT-4M0-001	4 kg	1 g	210 x 300 mm	1	553,80 €
BCKT-8M0-001	8 kg	2 g	210 x 300 mm	1	553,80 €
BCKT-20M-001	20 kg	5 g	210 x 300 mm	1	553,80 €
BCKT-40M-001	40 kg	10 g	210 x 300 mm	1	553,80 €



“BALANZA INDUSTRIAL, GFK



Aplicaciones: pesaje, cuenta piezas, cálculo de porcentaje, pesaje animal/dinámico, pesaje de control, contaje de control. Batería interna recargable con hasta 90 horas de funcionamiento y autoapagado para conservar su duración. Gran display LCD retroiluminado con registrador de capacidad y barra gráfica LED para controlar límites en comprobaciones de peso. Acumulación de memoria automática. Interfaz bi-direccional RS-232 para la conexión a PC e impresora con salida multilingüe. Cabezal de plástico ABS y plato de acero inoxidable. Dimensiones externas 600 x 950 x 860 mm (BGFK-6Q0-001), 400 x 620 x 860 mm (el resto de modelos). La balanza se entrega con manual de instrucciones. Opcional: certificado de calibración de fábrica (BAAC-CAL-001) debe solicitarse junto a la balanza. 200-240 V / 50-60 Hz. Garantía 5 años. Plazo de entrega: 10 a 20 días

referencia	capacidad	resolución	dimensiones plato	unidades por ref.	precio
BGFK-75K-001	75 kg	5 g	400 x 500 mm	1	507,69 €
BGFK-75H-001	75 kg	1 g	400 x 500 mm	1	733,56 €
BGFK-1Q5-001	150 kg	10 g	400 x 500 mm	1	507,69 €
BGFK-1H5-001	150 kg	2 g	400 x 500 mm	1	733,56 €
BGFK-3Q0-001	300 kg	20 g	400 x 500 mm	1	507,69 €
BGFK-6Q0-001	600 kg	50 g	600 x 800 mm	1	752,56 €



BALANZA INDUSTRIAL, LBX



Aplicaciones: pesaje, cuenta piezas, cálculo de porcentaje, pesaje de control. Pantalla LCD retroiluminada. Luces LED ámbar, verdes y rojas que indican si una muestra está por debajo, dentro o por encima de los límites presentes. Rápida y estable en 1 segundo. Adaptador AC y batería interna recargable (hasta 240 horas, recargable con cable USB o enchufe europeo). Carcasa de plástico ABS, plato de acero inoxidable y pies antideslizantes. Calibración externa. Dimensiones externas 255 x 290 x 105 mm. La balanza se entrega con manual de instrucciones. Opcional: certificado de calibración de fábrica (BAAC-CAL-001) debe solicitarse junto a la balanza. Garantía 3 años. Plazo de entrega: 10 a 20 días

referencia	capacidad	resolución	dimensiones plato	unidades por ref.	precio
LBX-3K0-001	3 kg	0,5 g	245 x 180 mm	1	280,34 €
LBX-6K0-001	6 kg	1 g	245 x 180 mm	1	280,34 €
LBX-12K-001	12 kg	2 g	245 x 180 mm	1	280,34 €
LBX-30K-001	30 kg	5 g	245 x 180 mm	1	280,34 €



“BALANZA INDUSTRIAL, GBK



Aplicaciones: pesaje, cuenta piezas, pesaje controlado, cálculo de porcentaje, recuento controlado, pesaje animal/dinámico. Display con retroiluminación verde, dígitos de 20 mm y registrador de capacidad. Teclado numérico en color. Adaptador AC y batería interna recargable. Interfaz RS-232, con salida multilingüe, fecha y hora. Cabezal de plástico ABS, plato de acero inoxidable y base de aluminio. Unidades de pesaje: g, kg. Calibración externa. Dimensiones externas 300 x 520 x 680 mm. La balanza se entrega con manual de instrucciones. Opcional: certificado de calibración de fábrica (BAAC-CAL-001) debe solicitarse junto a la balanza. Garantía 5 años. Plazo de entrega: 10 a 20 días

referencia	capacidad	resolución	dimensiones plato	unidades por ref.	precio
BGBK-8K0-001	8 kg	0,1 g	300 x 400 mm	1	466,72 €
BGBK-16K-001	16 kg	0,5 g	300 x 400 mm	1	442,74 €
BGBK-32K-001	32 kg	1 g	300 x 400 mm	1	442,74 €
BGBK-60K-001	60 kg	2 g	300 x 400 mm	1	442,74 €
BGBK-12Q-001	120 kg	5 g	300 x 400 mm	1	442,74 €



"BALANZA INDUSTRIAL, CPWPLUS

Construcción robusta para uso industrial y veterinario. Aplicaciones: Auto apagado, "Zero-tracking, la función "retención" mantiene el resultado en pantalla retirando el peso del plato, selección de unidad de pesaje (kg, lb, oz). Filtración digital seleccionable para controlar los efectos de las vibraciones y perturbaciones. Plato o plataforma de acero inoxidable 304. La carcasa, teclado y pantalla són a prueba de salpicaduras y fáciles de limpiar. Soporte de montaje incluido para colocar el indicador en una superficie vertical. Uso con 6 baterías AA o adaptador de CA (para modelos de plato 300 x 300 mm y 300 x 355 mm) Uso con batería interna recargable o adaptador de CA (para modelos con plato 500 x 500 mm y 900 x 600 mm). Interfaz RS-232. Dimensiones externas: 300 x 300 x 500 mm (modelos con plato 500 x 300 x 300 mm), 500 x 500 x 78 mm (CPWplus M) y 900 x 600 x 78mm (CPWplus L). Garantía 3 años. Plazo de entrega: 10 a 20 días

ADAM

NEW

CE



referencia	capacidad	resolución	dimensiones plato	unidades por ref.	precio
BCPW-6K0-001	6 Kg	2 g	300 x 300 mm	1	210,00 €
BCPW-15K-001	15 Kg	5 g	300 x 300 mm	1	210,00 €
BCPW-35K-001	35 Kg	10 g	500 x 500 mm	1	404,00 €
BCPW-75K-001	75 Kg	20 g	500 x 500 mm	1	359,50 €
BCPW-K15-001	150 kg	50 g	900 x 600 mm	1	464,50 €
BCPW-K30-001	300 kg	100 g	900 x 600 mm	1	486,00 €

KIT DE DETERMINACIÓN DE DENSIDAD

El kit de determinación de densidad consiste en una serie de accesorios que permiten al usuario pesar una muestra en el aire y a continuación pesar la misma muestra en agua u otro líquido con una densidad conocida. El software de la balanza guía al operador durante el proceso y finalmente muestra en la pantalla la densidad resultante en g/cm³, compensando según la temperatura y si se han empleado líquidos alternativos para el cálculo de la densidad de un sólido. Plazo de entrega: 10 a 20 días

RADWAG

CE



referencia	descripción	unidades por ref.	precio
BAAC-A26-001	para el modelo AS	1	799,53 €
BAAC-A27-001	para el modelo PS (sólo modelos con resol. 1 mg)	1	799,53 €
BAAC-A28-001	para el modelo PS (sólo modelos con resol. 0,01 g)	1	799,53 €

IMPRESORA TÉRMICA PARA BALANZAS

Impresora térmica de rollo específicamente diseñada para trabajar con las balanzas Adam. Preajustada para trabajar con los interfaces RS-232 presentes en las series indicadas. Fácil de usar con sólo un botón On/Off y otro de alimentación del papel. Ancho de papel: 57,5 mm. 200-240 V / 50-60 Hz. Garantía 2 años. Plazo de entrega: 10 a 20 días

ADAM

CE



referencia	descripción	unidades por ref.	precio
BAAC-A57-001	impresora térmica para las series PMB, LUNA, EQUINOX, SOLIS, HCB, GLADIATOR, CKT, GFK y GBK	1	472,59 €
BAAC-A23-001	rollo de papel térmico para la impresora BAAC-A57-001	1	20,70 €
BAAC-A08-001	cable RS-232 para las series EQUINOX, SOLIS, LUNA y CKT	1	45,54 €



CERTIFICADO DE CALIBRACIÓN ADAM

Debe pedirse junto con la balanza e indicar, en el momento de la compra, los datos del solicitante para que consten en el documento. De no indicarse, el certificado se emitirá a nombre del comprador. El documento incluye el número de serie del equipo y los resultados de las pruebas de calibración realizadas en fábrica

referencia	descripción	unidades por ref.	precio
BAAC-CAL-001	para todos los modelos de balanzas Adam	1	106,37 €



"MESA ANTIVIBRATORIA

La mesa se compone de dos estructuras independientes, una ensamblada dentro de otra. La estructura interior está construida en tubo de acero laminado en frío y acabado en pintura epoxi-poliéster. Esta estructura integra el sistema de silentbock sobre el que se colocan cuatro piedras de mármol para asegurar la ausencia de vibraciones. La superficie es rematada en compacto fenólico Trespa Toplab, que formará la zona anti-vibraciones. La estructura exterior también está compuesta por acero laminado en frío y pintura epoxi-poliéster, sobre la cual recae la superficie de trabajo de compacto fenólico Trespa Toplab. Al ser esta estructura totalmente independiente, las vibraciones no son transmitidas a la estructura interior. Dimensiones de la mesa: 900 x 750 x 900 mm. La mesa incluye un sistema de nivelación para salvar las irregularidades del suelo. Plazo de entrega: 2 semanas

referencia	descripción	unidades por ref.	precio
AVTW-001-001	mesa antivibratoria, INBAUTEK	1	1882,31 €



EMBUDO PESASUSTANCIAS

Fabricado en vidrio borosilicato 3.3

referencia	capacidad	unidades por ref.	precio
WFU3-003-002	3 ml	2	28,36 €
WFU3-006-002	6 ml	2	33,10 €
WFU3-010-002	10 ml	2	37,78 €



"CERTIFICADO ENAC DE PESAS

Emitido por laboratorio homologado por ENAC en base a ISO 17025. Los certificados ENAC son reconocidos mutuamente por organismos de más de 50 países como COFRAC (Francia) o DKD (Alemania). El laboratorio emite certificados de calibración de las pesas en formato digital. Nota: para certificar una pesa es importante indicar en cada pedido a qué nombre hay que emitir el certificado. Entrega: 10 días para pesas nuevas y 15 días para recalibraciones

referencia	descripción	unidades por ref.	precio
Calibración de pesas nuevas			
CERW-E01-001	para pesas clase M1 (1 mg hasta 20 kg)	1	64,59 €
CERW-E03-001	para pesas clase F1 (1 mg hasta 10 kg)	1	64,59 €
CERW-E07-001	para pesas clase E2 (1 mg hasta 500 g)	1	111,10 €
CERW-E05-001	para juego completo de 12 masas fracciones de gramo F1 o M1	1	602,40 €
Recalibración de pesas (servicio solo disponible en Península y Baleares)			
CERW-E02-001	para pesas clase M1 (1 mg hasta 20 kg)	1	95,39 €
CERW-E04-001	para pesas clase F1 (1 mg hasta 10 kg)	1	95,39 €
CERW-E08-001	para pesas clase E2 (1 mg hasta 500 g)	1	126,79 €
CERW-E06-001	para juego completo de 12 masas fracciones de gramo F1 o M1	1	647,85 €



METRIA

PESA DE PRECISIÓN CLASE M1 DE ACERO INOXIDABLE

Estuche individual incluido. Conforme a las recomendaciones de la OIML R-111. No incluye certificado

referencia	tipo	unidades por ref.	precio
WM1B-001-001	1 g ± 1,0 mg	1	15,77 €
WM1B-002-001	2 g ± 1,2 mg	1	15,77 €
WM1B-005-001	5 g ± 1,5 mg	1	16,62 €
WM1B-010-001	10 g ± 2,0 mg	1	16,62 €
WM1B-020-001	20 g ± 2,5 mg	1	19,94 €
WM1B-050-001	50 g ± 3,0 mg	1	19,94 €
WM1B-100-001	100 g ± 5,0 mg	1	29,92 €
WM1B-200-001	200 g ± 10 mg	1	29,92 €
WM1B-500-001	500 g ± 25 mg	1	49,85 €
WM1B-1K0-001	1000 g ± 50 mg	1	83,06 €
WM1B-2K0-001	2000 g ± 100 mg	1	126,28 €



METRIA

PESA DE PRECISIÓN CLASE F1 DE ACERO INOXIDABLE

Estuche individual incluido. Conforme a las recomendaciones de la OIML R-111. No incluye certificado

referencia	tipo	unidades por ref.	precio
WF1S-001-001	1 g ± 0,10 mg	1	22,80 €
WF1S-002-001	2 g ± 0,12 mg	1	22,80 €
WF1S-005-001	5 g ± 0,15 mg	1	22,80 €
WF1S-010-001	10 g ± 0,20 mg	1	30,39 €
WF1S-020-001	20 g ± 0,25 mg	1	34,18 €
WF1S-050-001	50 g ± 0,30 mg	1	45,57 €
WF1S-100-001	100 g ± 0,50 mg	1	53,17 €
WF1S-200-001	200 g ± 1,0 mg	1	60,76 €
WF1S-500-001	500 g ± 2,5 mg	1	83,54 €
WF1S-1K0-001	1000 g ± 5 mg	1	178,48 €
WF1S-2K0-001	2000 g ± 10 mg	1	227,85 €
WF1S-5K0-001	5000 g ± 25 mg	1	406,33 €

**¿CÓMO ELEGIR UNA BALANZA?**

1

Capacidad ¿Qué peso máximo necesitaremos pesar en la balanza?

2

Precisión ¿Qué exactitud necesitaremos en los resultados?

3

Uso ¿Para qué va a usarse?: ¿fijado de precios? ¿transacciones comerciales? ¿Dónde va a instalarse?



METRIA**PESA DE PRECISIÓN CLASE E2 DE ACERO INOXIDABLE**

Estuche individual incluido. Conforme a las recomendaciones de la OIML R-111. No incluye certificado



referencia	tipo	unidades por ref.	precio
WE2S-001-001	1 g ± 0,03 mg	1	63,09 €
WE2S-002-001	2 g ± 0,04 mg	1	63,09 €
WE2S-005-001	5 g ± 0,05 mg	1	63,09 €
WE2S-010-001	10 g ± 0,06 mg	1	63,09 €
WE2S-020-001	20 g ± 0,08 mg	1	75,70 €
WE2S-050-001	50 g ± 0,10 mg	1	85,39 €
WE2S-100-001	100 g ± 0,16 mg	1	95,64 €
WE2S-200-001	200 g ± 0,3 mg	1	119,55 €
WE2S-500-001	500 g ± 0,8 mg	1	232,26 €
WE2S-1K0-001	1000 g ± 1,6 mg	1	310,82 €
WE2S-2K0-001	2000 g ± 3 mg	1	539,68 €

METRIA**PESAS DE PRECISIÓN CLASE M1 DE FUNDICIÓN PINTADAS EN NEGRO**

Conforme a las recomendaciones de la OIML R-111. No incluye certificado ni estuche



referencia	tipo	unidades por ref.	precio
WM1M-5K0-001	5000 g ± 250 mg	1	111,14 €
WM1M-10K-001	10000 g ± 500 mg	1	151,55 €
WM1M-20K-001	20000 g ± 500 mg	1	252,58 €

METRIA**JUEGO DE PESAS DE PRECISIÓN DE PESO INFERIOR A 1 g. CLASE M1**

Estuche con 12 pesas. Conforme a las recomendaciones de la OIML R-111. No incluye certificado. De las pesas de 2, 20 y 200 mg se incluyen 2 unidades



referencia	tipo	unidades por ref.	precio
WM1J-001-001	1, 2 (x2), 5, 10, 20 (x2), 50, 100, 200 (x2) y 500 mg	1	64,90 €

METRIA**JUEGO DE PESAS DE PRECISIÓN DE PESO INFERIOR A 1 g. CLASE F1**

Estuche con 12 pesas. Conforme a las recomendaciones de la OIML R-111. No incluye certificado. De las pesas de 2, 20 y 200 mg se incluyen 2 unidades



referencia	tipo	unidades por ref.	precio
WF1J-001-001	1, 2 (x2), 5, 10, 20 (x2), 50, 100, 200 (x2) y 500 mg	1	105,89 €

BANDEJA DE PESADA DE ALUMINIO

También se emplea para determinación de humedad

referencia	Ø ^{sup} (mm)	Ø ^{int} (mm)	h (mm)	unidades por ref.	precio
WPAL-056-050	59	56	7	50	4,98 €
WPAL-072-100	74	72	7	100	10,22 €
WPAL-093-100	98	93	7	100	14,62 €
WPAL-071-100	84	71	15	100	11,77 €
WPAL-050-100	66	50	24	100	10,72 €

bb

**BANDEJA DE PESADA DE POLIESTIRENO, BLANCA**

Antiestática de forma cuadrada o romboidal

referencia	capacidad (ml)	h (mm)	l (mm)	w (mm)	tipo	unidades por ref.	precio
WPAP-041-500	7	7,5	41	41	cuadrado	500	23,64 €
WPAP-089-500	100	24	89	89	cuadrado	500	43,38 €
WPAP-140-500	250	22	140	140	cuadrado	500	79,82 €
WPAP-058-250	5	6	58	36	romboidal	250	17,86 €
WPAP-059-250	30	14	59	83	romboidal	250	24,35 €
WPAP-099-125	100	20	99	124	romboidal	125	38,95 €

astik's

**BANDEJA DE PESADA DE POLIESTIRENO, NEGRA**

Antiestática de forma cuadrada o romboidal

referencia	capacidad (ml)	h (mm)	l (mm)	w (mm)	tipo	unidades por ref.	precio
WPAN-044-250	7	9	44	44	cuadrado	250	18,40 €
WPAN-080-250	100	24	80	80	cuadrado	250	42,75 €
WPAN-135-250	250	24	135	135	cuadrado	250	101,18 €
WPAN-058-250	5	6	58	36	romboidal	250	18,94 €
WPAN-059-250	30	14	59	83	romboidal	250	27,05 €
WPAN-099-125	100	20	99	124	romboidal	125	41,67 €

astik's





AGITADOR MAGNÉTICO SIN CALEFACCIÓN, BS1, 1 L

Producto básico de laboratorio para uso ocasional. Diseño compacto y potente agitación. Velocidad regulable entre 300 y 1800 rpm. Capacidad: 1 L. Para varillas magnéticas hasta 30 mm. Incluye 1 varilla magnética. Dimensiones de la superficie de trabajo: Ø100 mm. Motor sin escobillas, libre de mantenimiento. Dimensiones externas (L x A x H): 138 x 130 x 41 mm. 100-240 V / 50-60 Hz. Grado de protección IP42. Garantía 1 año

referencia	descripción	unidades por ref.	precio
STIS-BS1-001	agitador magnético LBX BS1, 1 L	1	31,00 €



AGITADOR MAGNÉTICO COMPACTO SIN CALEFACCIÓN, S01, 0,8 L

Ultraplano. Velocidad regulable entre 15 y 1500 rpm. Capacidad: 0,8 L. El equipo permite invertir el sentido de rotación. Chasis de ABS químicamente resistente. Para varillas magnéticas hasta 40 mm (no incluida). Dimensiones de la superficie de trabajo (mm): 90 x 90. Superficie antideslizante y estable. Dimensiones externas (L x A x H): 175 x 120 x 15 mm. 200-240 V / 50-60 Hz, alto grado de protección IP65 (DIN EN60529). Garantía 2 años

referencia	descripción	unidades por ref.	precio
STIS-000-001	agitador magnético LBX S01, 0,8 L	1	141,78 €



AGITADOR MAGNÉTICO SIN CALEFACCIÓN, BASIC, 1,5 L

Diseño ultra silencioso y sin vibraciones. Potente agitación. Velocidad regulable entre 300 y 2000 rpm. Capacidad: 1,5 L. Para varillas magnéticas hasta 40 mm (no incluida). Dimensiones de la superficie de trabajo: Ø120 mm. La superficie de PET proporciona una excelente resistencia química. Motor sin escobillas, libre de mantenimiento. Dimensiones externas (L x A x H): 145 x 150 x 50 mm. 200-240 V / 50-60 Hz. Grado de protección IP21 (DIN EN60529). Garantía 2 años

referencia	descripción	unidades por ref.	precio
STIS-00B-001	agitador magnético LBX BASIC, 1,5 L	1	71,40 €



AGITADOR MAGNÉTICO SIN CALEFACCIÓN, S03, 3 L

Velocidad regulable entre 0 y 1500 rpm. Capacidad: 3 L. Chasis de ABS fabricado con material ignífugo, resistente a ácidos y alcalinos débiles. Para vasos de $\varnothing < 135$ mm y varillas magnéticas de 30 mm hasta 50 mm. Incluye 1 varilla magnética. Dimensiones exteriores (L x A x H): 260 x 150 x 80 mm. 200-240 V / 50-60 Hz, grado de protección IP42 (DIN EN60529). Garantía 2 años

referencia	descripción	unidades por ref.	precio
STIS-003-001	agitador magnético LBX S03, 3 L	1	126,48 €



AGITADOR MAGNÉTICO DIGITAL SIN CALEFACCIÓN, S03D, 3 L

Velocidad regulable entre 200 y 1500 rpm. Capacidad: 3 L. Chasis de ABS fabricado con material ignífugo, resistente a ácidos y alcalinos débiles. Pantalla LED que muestra la velocidad real y programada. La velocidad de agitación se regula mediante microprocesador, lo que garantiza una alta fiabilidad. Para vasos de $\varnothing < 135$ mm y varillas magnéticas de 30 mm hasta 50 mm. Incluye 1 varilla magnética. Dimensiones exteriores (L x A x H): 260 x 150 x 80 mm. 200-240 V / 50-60 Hz, grado de protección IP42 (DIN EN60529). Garantía 2 años

referencia	descripción	unidades por ref.	precio
STIS-D03-001	agitador magnético LBX S03D, 3 L	1	151,98 €

AGITADOR MAGNÉTICO SIN CALEFACCIÓN, S20, 20 L

Velocidad regulable entre 0 y 1500 rpm. Capacidad: 20 L. Placa cerámica. Motor con control electrónico de velocidad, velocidad constante incluso con cambios de carga. Elevada adhesión magnética que evita posibles escapes del imán de agitación. Motor sin escobillas que alarga la vida útil del equipo. Para vasos de $\varnothing < 135$ mm y varillas magnéticas de 30 mm hasta 80 mm. Incluye 1 varilla magnética. Dimensiones (L x A x H): 280 x 160 x 85 mm. 200-240 V / 50-60 Hz, grado de protección IP42 (DIN EN60529). Garantía 2 años

referencia	descripción	unidades por ref.	precio
STIS-020-001	agitador magnético LBX S20, 20 L	1	320,28 €

lbx

CE

**AGITADOR MAGNÉTICO CON CALEFACCIÓN HASTA 260 °C, B02, 2 L**

Producto básico de laboratorio para uso ocasional. Velocidad de giro regulable entre 200 y 1500 rpm. Temperatura regulable hasta 260 °C sobre placa. Capacidad: 2 L. Potencia térmica: 200 W. Para vasos de $\varnothing < 135$ mm y varillas magnéticas de hasta 30 mm. Incluye 1 varilla magnética. Dimensiones externas (L x A x H): 225 x 155 x 90 mm. 110-220 V / 50-60 Hz. Garantía 1 año

referencia	descripción	unidades por ref.	precio
STIH-B02-001	agitador magnético LBX B02, 2 L	1	76,00 €

lbx

NEW

CE

**MINIAGITADOR MAGNÉTICO CON CALEFACCIÓN HASTA 320 °C, H01, 2 L**

Chasis metálico recubierto con resina epoxi y placa calefactora de aluminio de 120 x 120 mm. Velocidad de giro regulable entre 100 y 2000 rpm. Temperatura regulable hasta 320 °C sobre placa. Capacidad: 2 L. Potencia eléctrica del motor: 10 W, potencia térmica: 180 W. Incluye una varilla soporte de aluminio y una pinza para sujeción del termómetro. Dimensiones exteriores (L x A x H): 200 x 120 x 90 mm. 230 V / 50 Hz. Garantía 2 años

referencia	descripción	unidades por ref.	precio
STIH-001-001	miniagitador magnético LBX H01, 2 L	1	141,78 €

lbx

CE

**AGITADOR MAGNÉTICO DIGITAL CON CALEFACCIÓN HASTA 280 °C, H03D, 3 L**

Chasis de ABS fabricado con material ignífugo, resistente a ácidos y alcalinos débiles. Placa calefactora cerámica. Pantalla LED que muestra temperatura y velocidad. Velocidad de giro regulable entre 200 y 1500 rpm. Temperatura regulable hasta 280 °C sobre placa. Capacidad: 3 L. Potencia térmica: 515 W. Opcional: sensor externo de temperatura Pt1000 que permite un control de la temperatura a tiempo real (precisión $\pm 0,5$ °C). La advertencia "HOT" indica la temperatura residual de la placa. Motor sin escobillas, libre de mantenimiento. Para vasos de $\varnothing < 135$ mm y varillas magnéticas de hasta 50 mm. Incluye 1 varilla magnética. Dimensiones externas (L x A x H): 260 x 150 x 100 mm. 200-240 V / 50-60 Hz, grado de protección IP21 (DIN EN60529). Garantía 2 años

referencia	descripción	unidades por ref.	precio
STIH-D03-001	agitador magnético LBX H03D, 3 L	1	269,05 €

lbx

CE





LBX

CE

AGITADOR MAGNÉTICO CON CALEFACCIÓN HASTA 340 °C, H20, 20 L

Placa calefactora cerámica. Velocidad de giro regulable entre 0 y 1500 rpm. Temperatura regulable hasta 340 °C sobre placa. Circuito de seguridad separado, la calefacción para automáticamente cuando la temperatura supera los 350 °C. Capacidad: 20 L. Potencia térmica: 530 W. Motor con control electrónico de velocidad, velocidad constante incluso con cambios de carga. Elevada adhesión magnética que evita posibles escapes del imán de agitación. Motor sin escobillas, libre de mantenimiento. Para vasos de $\varnothing < 135$ mm y varillas magnéticas de 30 mm hasta 80 mm. Incluye 1 varilla magnética. Dimensiones externas (L x A x H): 280 x 160 x 85 mm. 200-240 V / 50-60 Hz, grado de protección IP42 (DIN EN60529). Garantía 2 años

referencia	descripción	unidades por ref.	precio
STIH-020-001	agitador magnético LBX H20, 20 L	1	333,10 €

LBX

CE

AGITADOR MAGNÉTICO DIGITAL CON CALEFACCIÓN HASTA 340 °C, H20D+, 20 L

Tres modos de calentamiento: rápido, estándar y estable. Placa calefactora cerámica. Velocidad de giro regulable entre 100 y 1500 rpm. Temperatura regulable hasta 340 °C sobre placa. Capacidad: 20 L. Potencia térmica: 600 W. Tecnología PID que permite controlar la temperatura exacta durante el proceso de calentamiento, alcanza rápidamente la temperatura programada y mejora la precisión. Pantalla LCD que muestra la temperatura y la velocidad. Circuitos de seguridad separados, la calefacción para automáticamente cuando la temperatura supera los 420 °C. La advertencia "HOT" indica la temperatura residual de la placa incluso con el equipo apagado. Incluye: sensor externo de temperatura Pt1000 que permite un control de la temperatura a tiempo real (precisión $\pm 0,2^\circ\text{C}$). Soporte para sonda STIH-A04-001 no incluido. Motor sin escobillas, libre de mantenimiento. Para vasos de $\varnothing < 135$ mm y varillas magnéticas de 30 mm hasta 80 mm. Dimensiones externas (L x A x H): 280 x 160 x 85 mm. 200-240 V / 50-60 Hz, grado de protección IP21 (DIN EN60529). Garantía 2 años

referencia	descripción	unidades por ref.	precio
STIH-D21-001	agitador magnético H20D+, 20 L con sensor Pt1000 incluido	1	538,08 €



ONILAB

CE

AGITADOR MAGNÉTICO DIGITAL CON CALEFACCIÓN HASTA 340 °C, MS-H-PRO⁷, 20 L

Placa calefactora cerámica. Velocidad de giro regulable entre 100 y 1500 rpm. Temperatura regulable hasta 340 °C sobre placa. Temporizador (1 min – 99h 59 min). Capacidad: 20 L. Potencia térmica: 550 W. Tecnología PID que permite controlar la temperatura exacta durante el proceso de calentamiento, alcanza rápidamente la temperatura programada y mejora la precisión. Pantalla LCD que muestra la temperatura, el temporizador y la velocidad real y programada. Circuitos de seguridad separados, la calefacción para automáticamente cuando la temperatura supera los 360 °C. La advertencia "HOT" indica la temperatura residual de la placa incluso con el equipo apagado. Incluye: sensor externo de temperatura Pt1000 que permite un control de la temperatura a tiempo real (precisión $\pm 0,2^\circ\text{C}$). Soporte para sonda STIH-A04-001 no incluido. Motor sin escobillas, libre de mantenimiento. Para vasos de $\varnothing < 135$ mm y varillas magnéticas de 30 mm hasta 80 mm. Incluye 1 varilla magnética. Interfaz RS232 y software gratuito StirPC. Dimensiones externas (L x A x H): 280 x 160 x 85 mm. 200-240 V / 50-60 Hz, grado de protección IP42 (DIN EN60529). Garantía 2 años

referencia	descripción	unidades por ref.	precio
NSTH-T20-001	agitador magnético Onilab MS-H-Pro ⁷ , 20 L con sensor Pt1000 incluido	1	615,06 €



AGITADOR MAGNÉTICO DIGITAL CON CALEFACCIÓN HASTA 550 °C, H20SQC, 10 L

Placa calefactora vitrocerámica cuadrada de 184x184 mm. Velocidad de giro regulable entre 0 y 1500 rpm. Temperatura regulable hasta 550 °C sobre placa. Capacidad: 10 L. Potencia térmica: 1030 W. Pantalla LED que muestra la temperatura real y programada. Circuitos de seguridad separados, la calefacción para automáticamente cuando la temperatura supera los 580 °C. La advertencia "HOT" indica la temperatura residual de la placa incluso con el equipo apagado. Incluye: sensor externo de temperatura Pt1000 que permite un control de la temperatura a tiempo real. Soporte para sonda STIH-A04-001 no incluido. Para varillas magnéticas de 30 mm hasta 80 mm. Incluye 1 varilla magnética. Dimensiones exteriores (L x A x H): 360 x 215 x 112 mm. 200-240 V / 50-60 Hz, grado de protección IP21 (DIN EN60529). Garantía 2 años

lbx

CE



referencia	descripción	unidades por ref.	precio
STIH-G20-001	agitador magnético LBX H20SQC, 10 L con sensor Pt1000 incluido	1	538,08 €

AGITADOR MAGNÉTICO DIGITAL CON CALEFACCIÓN HASTA 550 °C, MS7-H550-PRO, 20L

Placa calefactora vitrocerámica cuadrada de 184x184 mm. Velocidad de giro regulable entre 100 y 1500 rpm (resolución 1 ± rpm). Temperatura regulable hasta 550 °C sobre placa. Capacidad: 20 L. Potencia térmica: 1050 W. Tecnología PID que permite controlar la temperatura exacta durante el proceso de calentamiento, alcanza rápidamente la temperatura programada y mejora la precisión. Pantalla LCD que muestra la temperatura (±0,1°C) y la velocidad real/programada. Circuitos de seguridad separados, la calefacción para automáticamente cuando la temperatura supera los 580°C. La advertencia "HOT" indica la temperatura residual de la placa incluso con el equipo apagado. Incluye: sensor externo de temperatura Pt1000 que permite un control de la temperatura a tiempo real (precisión ±0,2°C). Soporte para sonda STIH-A04-001 no incluido. Motor sin escobillas, libre de mantenimiento. Para varillas magnéticas de 30 mm hasta 80 mm. Incluye 1 varilla magnética. Dimensiones exteriores (L x A x H): 360 x 215 x 112 mm. 200-240 V / 50-60 Hz, grado de protección IP21 (DIN EN60529). Garantía 2 años

ONILAB

CE



referencia	descripción	unidades por ref.	precio
NSTH-550-001	agitador magnético Onilab MS7-H550-Pro, 20 L con sensor Pt1000 incluido	1	704,82 €

AGITADOR MAGNÉTICO DIGITAL CON CALEFACCIÓN HASTA 500 °C, H30SQC, 30 L

Placa calefactora vitrocerámica cuadrada de 254x254 mm. Velocidad de giro regulable entre 100 y 1500 rpm (resolución ±1 rpm). Temperatura regulable hasta 500 °C sobre placa. Capacidad: 30 L. Potencia térmica: 1350 W. Pantalla LCD que muestra la temperatura (±0,1 °C) y la velocidad real/programada. Circuitos de seguridad separados, la calefacción para automáticamente cuando la temperatura supera los 540 °C. La advertencia "HOT" indica la temperatura residual de la placa incluso con el equipo apagado. Opcional: sensor externo de temperatura Pt1000 que permite un control de la temperatura a tiempo real (precisión ±0,2 °C). Soporte para sonda STIH-A04-001 no incluido. Motor sin escobillas, libre de mantenimiento. Para varillas magnéticas de 30 mm hasta 80 mm. Incluye 1 varilla magnética. Dimensiones exteriores (L x A x H): 328 x 424 x 138 mm. 200-240 V / 50-60 Hz, grado de protección IP21 (DIN EN60529). Garantía 2 años

lbx

CE



referencia	descripción	unidades por ref.	precio
STIH-G30-001	agitador magnético LBX H30SQC, 30 L	1	967,98 €

lbx | ACCESORIOS PARA AGITADORES MAGNÉTICOS



Sensor de temperatura Pt1000 sin y con cubierta de vidrio, soportes de fijación para el sensor de temperatura y funda protectora con resistencia de hasta 135°C

referencia	descripción	unidades por ref.	precio
STIH-A00-001	Pt1000 (L=230 mm) compatible con H03D, H20D+, H20SQC, H30SQC, MS-H-ProT, MS7-H550-Pro, HP550-S y H10X04	1	95,06 €
STIH-A01-001	Pt1000 con cubierta de vidrio (L=230 mm) compatible con H03D, H20D+, H20SQC, H30SQC, MS-H-ProT, MS7-H550-Pro, HP550-S y H10X04	1	118,15 €
STIH-A02-001	soporte de fijación para sensor de temperatura - compatible con H03D y H10X04	1	43,45 €
STIH-A04-001	soporte de fijación para sensor de temperatura - compatible con H20D+, H20SQC, H30SQC, MS-H-ProT, MS7-H550-Pro y HP550-S	1	38,43 €
STIH-A05-001	funda protectora para H20 y H20D+	1	16,47 €
STIH-A06-001	soporte de fijación para B02	1	30,63 €

lbx | AGITADOR MAGNÉTICO MÚLTIPLE SIN CALEFACCIÓN, 10 PLAZAS, S04X10



Agitador magnético de alto rendimiento con 10 puestos de agitación para optimizar el espacio en el laboratorio. Velocidad regulable entre 0 y 1100 rpm. Capacidad por plaza: 0,4 L. Placa de acero inoxidable con recubrimiento de silicona anti-deslizante y anti-corrosión. Agitación homogénea en todas las plazas del agitador (misma velocidad). Motor sin escobillas, libre de mantenimiento. Dimensiones de la placa de agitación: 180 x 450 mm. Para varillas magnéticas de hasta 40 mm. Incluye varillas magnéticas. Dimensiones exteriores (L x A x H): 552 x 182 x 65 mm. 200-240 V / 50-60 Hz, grado de protección IP42 (DIN EN60529). Garantía 2 años

referencia	descripción	unidades por ref.	precio
STIS-100-001	agitador magnético múltiple LBX S04X10, 10 plazas, 0,4 L por plaza	1	1029,85 €

lbx | AGITADOR MAGNÉTICO MÚLTIPLE CON CALEFACCIÓN, 10 PLAZAS, H04X10



Agitador magnético de alto rendimiento con 10 puestos de agitación para optimizar el espacio en el laboratorio. Temperatura regulable hasta 120°C sobre placa, produciendo una temperatura máxima de fluido de 70°C (según el tipo de recipiente). Velocidad regulable entre 0 y 1100 rpm. Capacidad por plaza: 0,4 L. Placa de acero inoxidable con recubrimiento de silicona anti-deslizante y anti-corrosión. Agitación homogénea en todas las plazas del agitador (misma velocidad y calefacción). Motor sin escobillas, libre de mantenimiento. Dimensiones de la placa de agitación: 180 x 450 mm. Para varillas magnéticas de hasta 40 mm. Dimensiones exteriores (L x A x H): 622 x 182 x 65 mm. 200-240 V / 50-60 Hz, grado de protección IP42 (DIN EN60529). Garantía 2 años

referencia	descripción	unidades por ref.	precio
STIH-100-001	agitador magnético múltiple LBX H04X10, 10 plazas, 0,4 L por plaza, 120°C	1	1601,44 €

lbx | AGITADOR MAGNÉTICO MÚLTIPLE CON CALEFACCIÓN, H10X04, 4 PLAZAS



Agitador magnético de alto rendimiento con 4 puestos de agitación para optimizar el espacio en el laboratorio. Temperatura regulable hasta 340 °C sobre placa. Velocidad regulable entre 200 y 1500 rpm. Capacidad por plaza: 10 L. Placas calefactoras revestidas de cerámica. Agitación y temperatura regulable en cada placa de forma independiente. Motor sin escobillas, libre de mantenimiento. Diámetro de las placas de agitación: 4 x 135 mm. Para varillas magnéticas de hasta 40 mm. Dimensiones exteriores (L x A x H): 698 x 270 x 128 mm. 200-240 V / 50-60 Hz, grado de protección IP20. Garantía 2 años

referencia	descripción	unidades por ref.	precio
MSTH-410-001	agitador magnético múltiple LBX H10X04	1	1627,06 €

BLOQUES DE REACCIÓN DE ALUMINIO

Fabricados en aluminio, para sujetar matraces esféricos encima de los agitadores y placas calefactoras. Agujero para termómetro de \varnothing 6 mm

referencia	capacidad	$\varnothing_{\text{base}}$ (mm)	$\varnothing_{\text{sup.}}$ (mm)	h (mm)	unidades por ref.	precio
RBLO-050-001	50 ml	103	53	28,5	1	84,25 €
RBLO-100-001	100 ml	115	65	34,5	1	90,27 €
RBLO-250-001	250 ml	138	88	46	1	132,40 €
RBLO-500-001	500 ml	160	110	57	1	195,59 €

lbx



AGITADOR DE VARILLA DIGITAL, OS20 / OS40

Agitador de rotación vertical con velocidad regulable entre 50 y 2200 rpm. Se emplea para agitar vasos y otros recipientes mediante una varilla independiente (no incluida, ver accesorios) fijada en el portabrocas. Para sujetarlo requiere un soporte pie de plato y una nuez doble (no incluidas). Pantalla LED que muestra la velocidad real. Sistema anti derrame. Protección de sobrecarga, el motor se para automáticamente en caso de sobrecarga continua. Circuitos de seguridad separados, el equipo se para automáticamente en circunstancias anormales. Compatible con varillas agitadoras de \varnothing 6 – 10 mm. Motor sin escobillas, libre de mantenimiento. Dimensiones exteriores (L x A x H): 186 x 83 x 220 mm. 200-240 V / 50-60 Hz, grado de protección IP42 (DIN EN60529). Garantía 2 años. Se aconseja combinar con el soporte pie de plato RTSP-250-001 y la nuez doble BOSH-001-001

referencia	descripción	unidades por ref.	precio
STIV-020-001	agitador de varilla LBX OS20, cap: 20 L, 10000 mPas, 70 W	1	525,30 €
STIV-040-001	agitador de varilla LBX OS40, cap: 40 L, 50000 mPas, 130 W	1	884,34 €

lbx

CE



AGITADOR DE VARILLA DIGITAL, OS40-PRO

Agitador de rotación vertical con velocidad regulable entre 50 y 2200 rpm con corrección automática de la fuerza para mantener la velocidad deseada según la resistencia de la muestra, capacidad máxima de agitación de 40L, viscosidad máxima de 50.000 mPas y potencia de 130 W. Se emplea para agitar vasos y otros recipientes mediante una varilla independiente (no incluida, ver accesorios) fijada en el portabrocas. Para sujetarlo requiere un soporte pie de plato y una nuez doble (no incluidas). Pantalla LCD que muestra la velocidad programada, la velocidad real y el esfuerzo de torsión (Ncm) para conocer los cambios en la viscosidad a tiempo real. Sistema anti derrame. Protección de sobrecarga, el motor se para automáticamente en caso de sobrecarga continua. Circuitos de seguridad separados, el equipo se para automáticamente en circunstancias anormales. Compatible con varillas agitadoras de \varnothing 6 – 10 mm. Motor sin escobillas, libre de mantenimiento. Dimensiones exteriores (L x A x H): 186 x 83 x 220 mm. 200-240 V / 50-60 Hz, grado de protección IP21 (DIN EN60529). Garantía 2 años. Se debe combinar con una de las varillas agitadoras STIV y se aconseja combinar con el soporte pie de plato RTSP-250-001 y la nuez doble BOSH-001-001

referencia	descripción	unidades por ref.	precio
NSTV-040-001	agitador de varilla OS40-Pro, cap: 40 L, 50000 mPas, 130 W	1	998,58 €

ONILAB

CE





VARILLAS AGITADORAS PARA OS20, OS40 Y OS40-PRO



Varillas agitadoras (\varnothing 8 mm) compatibles con LBX OS20, LBX OS40 y Onilab OS40-Pro con las siguientes formas disponibles: En cruz: Elemento estándar de agitación usado a velocidades medias y altas **(A)**. Recta: Ideal para mezclar medios de baja viscosidad a velocidades medias y altas **(B)**. En paleta: Ideal para muestras que necesitan procesamiento suave a velocidades bajas y medias **(C)**. Centrífuga: Ideal para mezclar en recipientes redondos con cuellos estrechos a velocidades medias y altas **(D)**. Disponibles de acero inoxidable 316L o recubiertas de PTFE

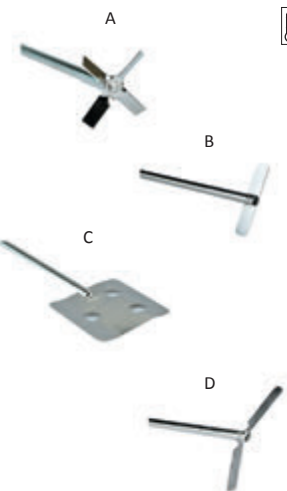

referencia	descripción	unidades por ref.	precio
Varillas agitadoras de acero inoxidable 316L			
STIV-A05-001	en cruz, long. del eje 40 cm, \varnothing de las palas 5 cm (A)	1	35,55 €
STIV-A06-001	recta, long. del eje 40 cm, \varnothing de las palas 6 cm (B)	1	36,67 €
STIV-A07-001	en paleta, long. del eje 40 cm, \varnothing de las palas 6,8 cm (C)	1	36,67 €
STIV-A08-001	centrífuga, long. del eje 40 cm, \varnothing de las palas 9 cm (D)	1	36,67 €
Varillas agitadoras recubiertas de PTFE			
STIV-A09-001	en cruz, long. del eje 35 cm, \varnothing de las palas 6,5 cm	1	55,68 €
STIV-A10-001	recta, long. del eje 35 cm, \varnothing de las palas 7 cm	1	55,68 €
STIV-A11-001	en paleta, long. del eje 35 cm, \varnothing de las palas 6,8 cm	1	55,68 €
STIV-A12-001	centrífuga, long. del eje 35 cm, \varnothing de las palas 8,5 cm	1	55,68 €



HOMOGENEIZADOR DE ROTOR-ESTATOR PORTÁTIL, RSH-1



Ideal para la homogeneización rápida de muestras biológicas (lisis de células y homogeneización de tejido blando) y para aplicaciones que involucran líquidos y suspensiones, incluyendo mezclas o emulsiones. Diez niveles de velocidad ajustables que permiten regular la velocidad entre 8000 y 30000 rpm. Apto para volúmenes entre 0,1 ml y 250 ml. Viscosidad máxima de 5000 mPas. Potencia de entrada de 160 W y potencia de salida de 110 W. De peso ligero y operable con una mano. Incluye un soporte y una sonda rotor-estator de 10 mm (de acero inoxidable 316L, resistente a la corrosión y autoclavable); otras sondas rotor-estator disponibles como accesorios. Dimensiones exteriores (L x A x H): 55 x 57 x 210 mm. 200-240 V / 50-60 Hz, grado de protección IP20. Garantía 1 año

referencia	descripción	unidades por ref.	precio
RSHO-250-001	homogeneizador de rotor-estator portátil, RSH-1	1	799,00 €
Accesorios y recambios			
RSHO-A01-001	soporte	1	59,00 €
RSHO-A02-001	sonda rotor-estator de 5 mm	1	169,00 €
RSHO-A03-001	sonda rotor-estator de 7 mm	1	159,00 €
RSHO-A04-001	sonda rotor-estator de 10 mm	1	129,00 €



MINI AGITADOR VÓRTEX, SIN CONTROL DE VELOCIDAD, V01



Producto básico de laboratorio para uso ocasional. Diseño compacto y portátil. Modo de funcionamiento intermitente por presión sobre el cabezal. Velocidad fija de 3000 rpm. Diámetro orbital de 4,5 mm. Capacidad de carga de 50 ml. Motor sin escobillas, libre de mantenimiento. Dimensiones externas (L x A x H): 93 x 93 x 72 mm. 100-240 V / 50-60 Hz. Garantía 1 año

referencia	descripción	unidades por ref.	precio
VORX-001-001	mini agitador Vórtex LBX V01	1	58,00 €



MINI AGITADOR VÓRTEX, SIN CONTROL DE VELOCIDAD, V03

Pequeño tamaño y estructura compacta. Modo de funcionamiento intermitente por presión sobre el cabezal. Velocidad fija de 3000 rpm. Diámetro orbital de 5.5 mm. Excelente acción de mezclado. Para recipientes pequeños de hasta Ø30 mm. Gran estabilidad gracias a los pies de diseño patentado que pueden sostener el vórtex firmemente en su posición durante la mezcla. Dimensiones totales (Ø x h): 100 x 78 mm. Funcionamiento de bajo voltaje garantiza una operación segura (12 V). 200-240 V / 50-60 Hz, grado de protección IP42 (DIN EN60529). Garantía 2 años



referencia	descripción	unidades por ref.	precio
VORX-003-001	mini agitador Vórtex LBX V03	1	125,97 €

AGITADOR VÓRTEX, CON CONTROL DE VELOCIDAD, V05

Regulación electrónica de velocidad entre 0 y 2500 rpm. Dos modos de funcionamiento: continuo o intermitente por presión sobre el cabezal. Diferentes aplicaciones gracias a la variedad de cabezales intercambiables (opcionales). Soporte estándar para tubos de Ø < 30 mm, VORX-A03-001, incluido con el equipo. Opcional: adaptadores y plataforma antideslizante para tubos (requieren el soporte VORX-A04-001, no incluido). Dimensiones exteriores (h x Ø x w): 130 x 160 x 127 mm. Gran estabilidad gracias a las ventosas en su base que evitan que el vórtex se mueva. 220-230 V / 50-60 Hz, grado de protección IP21 (DIN EN60529). Garantía 2 años



referencia	descripción	unidades por ref.	precio
VORX-005-001	agitador Vórtex LBX V05	1	168,30 €
Accesorios y recambios			
VORX-A03-001	soporte estándar para tubos de Ø <30 mm	1	8,34 €
VORX-A04-001	soporte de fijación universal para los adaptadores de tubos o la plataforma antideslizante (Ø 100 mm)	1	18,06 €
VORX-A06-001	varilla de presión (se emplea con los adaptadores de tubos)	1	52,82 €
VORX-A07-001	pie ventosa con tornillo de recambio	1	2,78 €
Adaptadores			
VORX-A41-001	para 48 tubos de Ø 6 mm	1	30,00 €
VORX-A51-001	para 15 tubos de Ø 10 mm	1	26,39 €
VORX-A61-001	para 12 tubos de Ø 12 mm	1	24,00 €
VORX-A71-001	para 8 tubos de Ø 16 mm	1	24,00 €
VORX-A81-001	para 8 tubos de Ø 20 mm	1	24,00 €
VORX-A05-001	plataforma antideslizante para tubos (Ø < 99 mm)	1	5,56 €



AGITADOR ROTATORIO, RR80

Proporciona un movimiento suave pero efectivo para obtener una mezcla homogénea. Diseño compacto que ahorra espacio y encaja fácilmente en una incubadora. Control de la velocidad regulable entre 0 y 80 rpm. Ángulo de trabajo fijo a 90°. Modo de funcionamiento continuo. Incluye clips de plástico para sujetar tubos de 1,5 ml, 15 ml y 50 ml (12 clips de cada tamaño). Dimensiones externas (L x A x H): 150 x 530 x 190 mm. 200-240 V / 50-60 Hz, grado de protección IP21 (DIN EN60529). Garantía 2 años



referencia	descripción	unidades por ref.	precio
MIXS-005-001	agitador rotatorio LBX RR80	1	269,05 €
Recambios			
MIXS-A15-012	12 clips para sujetar microtubos de centrifuga de 1,5 ml	12	4,78 €
MIXS-A25-012	12 clips para sujetar tubos de centrifuga de 15 ml	12	6,19 €
MIXS-A35-012	12 clips para sujetar tubos de centrifuga de 50 ml	12	7,70 €



AGITADOR ROTATORIO, MX-RL-PRO



Proporciona un movimiento suave pero efectivo para obtener una mezcla homogénea. Pantalla digital LCD que muestra velocidad y temporizador (1 - 1199 min). Control de la velocidad regulable entre 10 y 70 rpm. Incluye plataforma para 16 tubos de 50 ml sujetos verticalmente MIXS-A43-001. Dimensiones externas (L x A x H): 220 x 510 x 260 mm. 200-240 V / 50-60 Hz, grado de protección IP21 (DIN EN60529). Garantía 2 años



referencia	descripción	unidades por ref.	precio
NMIX-005-001	agitador rotatorio, Onilab MX-RL-Pro	1	924,12 €
Accesorios y recambios			
MIXS-A13-001	plataforma para 48 tubos de 1,5 ml sujetos horizontalmente	1	152,88 €
MIXS-A53-001	plataforma para 48 tubos de 15 ml sujetos horizontalmente	1	136,70 €
MIXS-A33-001	plataforma para 24 tubos de 50 ml sujetos horizontalmente	1	136,70 €
MIXS-A23-001	plataforma para 32 tubos de 1,5 ml sujetos verticalmente	1	138,98 €
MIXS-A63-001	plataforma para 16 tubos de 15 ml sujetos verticalmente	1	127,28 €
MIXS-A43-001	plataforma para 16 tubos de 50 ml sujetos verticalmente	1	127,28 €



AGITADOR ROTATORIO, VELOCIDAD VARIABLE, 6 RODILLOS, TR06



Proporciona un movimiento suave pero efectivo para obtener una mezcla homogénea. Velocidad regulable entre 0 y 70 rpm. Seis rodillos diseñados para su fácil limpieza. Longitud del rodillo: 280 mm. Modo de funcionamiento continuo. Motor sin escobillas, libre de mantenimiento. Se puede utilizar en cámaras frigoríficas o en incubadoras. Dimensiones externas (L x A x H): 490 (incl. enchufe 550) x 250 x 100 mm. 200-240 V / 50-60 Hz, grado de protección IP21 (DIN EN60529). Garantía 2 años



referencia	descripción	unidades por ref.	precio
MIXS-002-001	agitador rotatorio LBX TR06, 6 rodillos	1	311,10 €



AGITADOR ROTATORIO TIPO CARRUSEL, RD80



Proporciona un movimiento suave pero efectivo para obtener una mezcla homogénea. Rotor con diseño tipo "carrusel". Diseño compacto que ahorra espacio y encaja fácilmente en una incubadora. Control de la velocidad regulable entre 0 y 80 rpm. Ángulo de trabajo fijo a 90°. Modo de funcionamiento continuo. Incluye clips de plástico para sujetar tubos de 1,5 ml, 15 ml y 50 ml (12 clips de cada tamaño). Dimensiones externas (L x A x H): 300 x 220 x 310 mm. 200-240 V / 50-60 Hz, grado de protección IP21 (DIN EN60529). Garantía 2 años



referencia	descripción	unidades por ref.	precio
MIXS-006-001	agitador rotatorio tipo carrusel LBX RD80	1	269,05 €
Recambios			
MIXS-A16-012	12 clips para sujetar microtubos de centrifuga de 1,5 ml	12	4,78 €
MIXS-A26-012	12 clips para sujetar tubos de centrifuga de 15 ml	12	6,19 €
MIXS-A36-012	12 clips para sujetar tubos de centrifuga de 50 ml	12	7,70 €

AGITADOR ROTATORIO TIPO CARRUSEL, MX-RD-PRO

Proporciona un movimiento suave pero efectivo para obtener una mezcla homogénea. Diseño compacto que ahorra espacio y encaja fácilmente en una incubadora. Pantalla digital LCD que muestra velocidad y temporizador (1 - 1199 min). Control de la velocidad regulable entre 10 y 70 rpm. Ángulo de trabajo ajustable entre 0 y 90°. Incluye plataforma tipo disco para 8 tubos de 50 ml MIXS-A34-001. Opción de conectar múltiples plataformas mediante las varillas de soporte de disco MIXS-A44-004. Dimensiones externas (L x A x H): 280 x 210 x 300 mm. 200-240 V / 50-60 Hz, grado de protección IP21 (DIN EN60529). Garantía 2 años

referencia	descripción	unidades por ref.	precio
NMIX-006-001	agitador rotatorio tipo carrusel, Onilab MX-RD-Pro	1	794,31 €
Accesorios y recambios			
MIXS-A14-001	plataforma tipo disco para 60 tubos de 1,5 ml	1	153,20 €
MIXS-A24-001	plataforma tipo disco para 16 tubos de 15 ml	1	78,08 €
MIXS-A34-001	plataforma tipo disco para 8 tubos de 50 ml	1	73,65 €
MIXS-A44-004	varillas de soporte de disco para unir dos plataformas	1	35,35 €

ONILAB



AGITADOR DE MICROPLACAS, MM1500

Agitador para microplacas universal adecuado para trabajar con tubos y microplacas de 96 posiciones. El equipo se suministra con el adaptador para 1 microplaca (ver otros accesorios). Velocidad regulable entre 0 y 1500 rpm. Modo de funcionamiento continuo. Motor sin escobillas, libre de mantenimiento. Dimensiones externas (L x A x H): 260 x 150 x 80 mm. 200-240 V / 50-60 Hz, grado de protección IP21 (DIN EN60529). Garantía 2 años

referencia	descripción	unidades por ref.	precio
MIXS-001-001	agitador de microplacas LBX MM1500	1	300,90 €
Accesorios			
MIXS-A11-001	adaptador para 1 microplaca, rango de velocidad: 0 - 1500 rpm	1	7,73 €
MIXS-A21-001	adaptador para 2 microplacas, rango de velocidad: 0 - 1000 rpm	1	8,49 €
MIXS-A31-001	soporte de fijación universal para los adaptadores de tubos	1	8,49 €
Adaptadores			
MIXS-A41-001	para 48 tubos de \varnothing 6 mm	1	27,54 €
MIXS-A51-001	para 15 tubos de \varnothing 10 mm	1	24,23 €
MIXS-A61-001	para 12 tubos de \varnothing 12 mm	1	22,03 €
MIXS-A71-001	para 8 tubos de \varnothing 16 mm	1	22,03 €
MIXS-A81-001	para 8 tubos de \varnothing 20 mm	1	22,03 €

LBX



AGITADOR MECÁNICO ORBITAL, CON PANTALLA DIGITAL Y FUNCIÓN DE TIEMPO, ORB-B2

Dos pantallas LED que muestran tiempo y velocidad. Función temporizador (1 min - 19 h 59 min). Velocidad regulable entre 40 y 200 rpm. Diámetro orbital de 20 mm. Dimensiones plataforma: 268 x 268 mm. Capacidad de carga de 2 kg. Motor sin escobillas, libre de mantenimiento. Dimensiones (L x A x H): 294 x 348 x 123 mm. 200-240 V / 50-60 Hz. Grado de protección IP21. Garantía 2 años

referencia	descripción	unidades por ref.	precio
SHKB-201-001	agitador mecánico básico LBX Orb-B2	1	179,36 €

LBX





LBX | AGITADOR MECÁNICO OSCILANTE, CON PANTALLA DIGITAL Y FUNCIÓN DE TIEMPO, ROC-B1



Dos pantallas LED que muestran tiempo y velocidad. Función temporizador (1 min - 19 h 59 min). Velocidad regulable entre 10 y 80 rpm. Ángulo de movimiento oscilante de 7°. Dimensiones plataforma: 268 x 268 mm. Capacidad de carga de 2 kg. Motor sin escobillas, libre de mantenimiento. Dimensiones (L x A x H): 294 x 348 x 123 mm. 200-240 V / 50-60 Hz. Grado de protección IP21. Garantía 2 años

referencia	descripción	unidades por ref.	precio
SHKB-R80-001	agitador oscilante básico, LBX Roc-B1	1	179,36 €

LBX | AGITADOR MECÁNICO ORBITAL, CON PANTALLA Y FUNCIÓN DE TIEMPO, ORB-PRO



Dos pantallas LCD que muestran tiempo y velocidad. Función de temporizador (1 min - 19 h 59 min). Velocidad regulable entre 100 y 500 rpm. Diámetro orbital de 10 mm. Capacidad de carga de 7,5 kg. Motor sin escobillas, libre de mantenimiento. El equipo incluye un accesorio universal con 4 barras SHKP-A02-001 y se puede combinar con una plataforma antideslizante. Permite instalar una segunda plataforma antideslizante verticalmente con el accesorio SHKU-A01-001. Dimensiones (L x A x H): 370 x 420 x 100 mm. 200-240 V / 50-60 Hz. Grado de protección IP21. Garantía 2 años

referencia	descripción	unidades por ref.	precio
SHKP-500-001	agitador mecánico orbital, LBX Orb-Pro	1	935,24 €

LBX | AGITADOR MECÁNICO LINEAL, CON PANTALLA Y FUNCIÓN DE TIEMPO, LIN-PRO



Dos pantallas LCD que muestran tiempo y velocidad. Función de temporizador (1 min - 19 h 59 min). Velocidad regulable entre 100 y 350 rpm. Amplitud lineal: 10 mm. Capacidad de carga de 7,5 kg. Motor sin escobillas, libre de mantenimiento. El equipo incluye un accesorio universal con 4 barras SHKP-A02-001 y se puede combinar con una plataforma antideslizante (ver accesorios). Permite instalar una segunda plataforma antideslizante verticalmente con el accesorio SHKU-A01-001. Dimensiones (L x A x H): 370 x 420 x 100 mm. 200-240 V / 50-60 Hz. Grado de protección IP21. Garantía 2 años

referencia	descripción	unidades por ref.	precio
SHKP-35L-001	agitador mecánico lineal, LBX Lin-Pro	1	935,24 €

LBX | AGITADOR MECÁNICO 3D, CON PANTALLA Y FUNCIÓN DE TIEMPO, 3D-PRO



Dos pantallas LCD que muestran tiempo y velocidad. Función de temporizador (1 min - 19 h 59 min). Velocidad regulable entre 10 y 70 rpm. Ángulo de inclinación: 9°. Capacidad de carga de 5 kg. El equipo incluye una plataforma antideslizante SHKP-A01-001 y se puede combinar con un accesorio universal con 4 barras (ver accesorios). Permite instalar una segunda plataforma antideslizante verticalmente con el accesorio SHKU-A01-001. Dimensiones (L x A x H): 360 x 430 x 106 mm. 200-240 V / 50-60 Hz. Grado de protección IP21. Garantía 2 años

referencia	descripción	unidades por ref.	precio
SHKP-R70-001	agitador mecánico 3D, LBX 3D-Pro	1	935,24 €

LBX | ACCESORIOS Y RECAMBIOS DE LOS AGITADORES MECÁNICOS PRO

Plataforma antideslizante y accesorio universal con 4 barras para los agitadores mecánicos Pro. Compatibles con los agitadores SHKP-500-001, SHKP-35L-001 y SHKP-R70-001

referencia	descripción	unidades por ref.	precio
SHKP-A01-001	plataforma antideslizante 30 x 28,5 cm	1	111,35 €
SHKP-A02-001	accesorio universal con 4 barras ajustables	1	140,92 €
SHKP-A03-001	barra de recambio para SHKP-A02-001	1	4,07 €





PLATAFORMA Y CLIPS DE FIJACIÓN PARA AGITADORES MECÁNICOS

Sirven para los agitadores mecánicos SHKP-500-001/SHKP-35L-001/SHKP-R70-001. Requieren la plataforma de fijación de clips SHKP-A00-001. Los conectores SHKU-A01-001 permiten conectar dos plataformas anti-deslizantes una encima de la otra

referencia	descripción	unidades por ref.	precio
SHKP-A00-001	plataforma de fijación de clips para SHKP	1	78,76 €
SHKU-025-001	clip de fijación para Erlenmeyers de 25 mL (28 máx.)	1	10,05 €
SHKU-050-001	clip de fijación para Erlenmeyers de 50 mL (16 máx.)	1	10,05 €
SHKU-100-001	clip de fijación para Erlenmeyers de 100 mL (16 máx.)	1	10,00 €
SHKU-250-001	clip de fijación para Erlenmeyers de 200/250 mL (9 máx.)	1	18,39 €
SHKU-500-001	clip de fijación para Erlenmeyers de 500 mL (4 máx.)	1	19,22 €
SHKU-A01-001	conectores para doble plataforma antideslizante	1	43,45 €



VARILLAS MAGNÉTICAS PARA AGITACIÓN, OCTAÉDRICAS

Recubiertas de PTFE. Para recipientes con bases ligeramente curvadas o irregulares

referencia	Ø (mm)	l (mm)	unidades por ref.	precio
MAGO-013-005	8	13	5	9,88 €
MAGO-015-005	8	15	5	9,88 €
MAGO-022-005	8	22	5	12,28 €
MAGO-025-005	8	25	5	12,28 €
MAGO-028-005	8	28	5	13,32 €
MAGO-038-005	8	38	5	15,78 €
MAGO-051-005	10	51	5	26,72 €
MAGO-075-005	13	75	5	47,62 €
En "packs ahorro" de 30 unidades				
MAGO-013-030	8	13	30	52,67 €
MAGO-015-030	8	15	30	53,88 €
MAGO-022-030	8	22	30	66,46 €
MAGO-025-030	8	25	30	66,46 €
MAGO-028-030	8	28	30	79,94 €
MAGO-038-030	8	38	30	88,02 €
MAGO-051-030	10	51	30	141,74 €
MAGO-075-030	13	75	30	252,89 €





VARILLAS MAGNÉTICAS PARA AGITACIÓN, CILÍNDRICAS



Recubiertas de PTFE. Para uso general



referencia	∅ (mm)	l (mm)	unidades por ref.	precio
MAGC-006-005	3	6	5	8,97 €
MAGC-008-005	3	8	5	10,09 €
MAGC-010-005	6	10	5	8,26 €
MAGC-012-005	4,5	12	5	8,17 €
MAGC-015-005	4,5	15	5	8,69 €
MAGC-615-005	6	15	5	11,05 €
MAGC-620-005	6	20	5	9,49 €
MAGC-020-005	7	20	5	11,75 €
MAGC-625-005	6	25	5	10,31 €
MAGC-025-005	8	25	5	12,05 €
MAGC-630-005	6	30	5	11,35 €
MAGC-730-005	7	30	5	13,37 €
MAGC-030-005	8	30	5	14,09 €
MAGC-635-005	6	35	5	13,70 €
MAGC-040-005	8	40	5	14,23 €
MAGC-045-005	8	45	5	16,35 €
MAGC-050-005	8	50	5	17,07 €
MAGC-060-005	10	60	5	22,11 €
MAGC-070-005	10	70	5	29,05 €
MAGC-080-005	10	80	5	33,26 €
En "packs ahorro" de 30 unidades				
MAGC-006-030	3	6	30	47,63 €
MAGC-008-030	3	8	30	53,45 €
MAGC-010-030	6	10	30	45,80 €
MAGC-012-030	4,5	12	30	43,38 €
MAGC-015-030	4,5	15	30	46,07 €
MAGC-615-030	6	15	30	58,26 €
MAGC-020-030	7	20	30	62,34 €
MAGC-620-030	6	20	30	50,08 €
MAGC-025-030	8	25	30	69,59 €
MAGC-625-030	6	25	30	54,45 €
MAGC-630-030	6	30	30	59,91 €
MAGC-730-030	7	30	30	70,71 €
MAGC-030-030	8	30	30	74,76 €
MAGC-635-030	6	35	30	72,41 €
MAGC-040-030	8	40	30	75,53 €
MAGC-045-030	8	45	30	89,36 €
MAGC-050-030	8	50	30	100,60 €
MAGC-060-030	10	60	30	131,58 €
MAGC-070-030	10	70	30	166,62 €
MAGC-080-030	10	80	30	194,43 €



l**bx****VARILLAS MAGNÉTICAS PARA AGITACIÓN, OCTAÉDRICAS, COLOREADAS**

Para uso en que la identificación de la muestra sea importante. Recubrimiento de PTFE coloreado que no es tan inerte y puro como el PTFE

referencia	∅ (mm)	l (mm)	color	unidades por ref.	precio
MAGK-R13-005	8	13	rojo	5	12,60 €
MAGK-B13-005	8	13	azul	5	12,60 €
MAGK-Y13-005	8	13	amarillo	5	12,60 €
MAGK-R22-005	8	22	rojo	5	17,62 €
MAGK-B22-005	8	22	azul	5	17,62 €
MAGK-Y22-005	8	22	amarillo	5	17,62 €
MAGK-R38-005	8	38	rojo	5	21,39 €
MAGK-B38-005	8	38	azul	5	21,39 €
MAGK-Y38-005	8	38	amarillo	5	21,39 €
MAGK-R51-005	8	51	rojo	5	24,57 €
MAGK-B51-005	8	51	azul	5	24,57 €
MAGK-Y51-005	8	51	amarillo	5	24,57 €
MAGK-R75-005	13	75	rojo	5	56,42 €
MAGK-B75-005	13	75	azul	5	56,42 €
MAGK-Y75-005	13	75	amarillo	5	56,42 €

**VARILLAS MAGNÉTICAS PARA AGITACIÓN, FORMA DE CRUZ**

Recubiertas de PTFE. Para ser empleada en tubos

referencia	∅ (mm)	h (mm)	unidades por ref.	precio
MAGZ-010-001	10	8	1	3,09 €
En "packs ahorro" de 30 unidades				
MAGZ-010-030	10	8	30	82,30 €

l**bx****VARILLAS MAGNÉTICAS PARA AGITACIÓN, OVALES**

Recubiertas de PTFE. Especialmente indicada para matraces con fondo esférico

referencia	∅ (mm)	l (mm)	unidades por ref.	precio
MAGV-020-005	10	20	5	18,69 €
MAGV-025-005	12	25	5	25,26 €
MAGV-030-005	16	30	5	30,94 €
MAGV-035-005	16	35	5	40,13 €
MAGV-040-005	20	40	5	49,25 €
MAGV-050-005	20	50	5	76,47 €
En "packs ahorro" de 30 unidades				
MAGV-020-030	10	20	30	99,12 €
MAGV-025-030	12	25	30	134,00 €
MAGV-030-030	16	30	30	164,21 €
MAGV-035-030	16	35	30	212,99 €
MAGV-040-030	20	40	30	261,40 €
MAGV-050-030	20	50	30	405,87 €

l**bx**

lbx | VARILLAS MAGNÉTICAS PARA AGITACIÓN, PLANAS



Recubiertas de PTFE. Para uso general, como las cilíndricas, pero causan mayor turbulencia a velocidades bajas



referencia	∅ (mm)	l (mm)	unidades por ref.	precio
MAGP-012-005	3	12	5	6,86 €
MAGP-025-005	8	25	5	9,49 €
MAGP-040-005	8	40	5	11,68 €
MAGP-050-005	8	50	5	15,24 €
En "packs ahorro" de 30 unidades				
MAGP-012-030	3	12	30	36,40 €
MAGP-025-030	8	25	30	52,54 €
MAGP-040-030	8	40	30	63,33 €
MAGP-050-030	8	50	30	83,97 €



lbx | VARILLAS MAGNÉTICAS PARA AGITACIÓN, TRIANGULARES



Recubiertas de PTFE. Especialmente indicada para disolver sólidos y mezclar sedimentos



referencia	∅ (mm)	l (mm)	unidades por ref.	precio
MAGT-012-005	6	12	5	10,71 €
MAGT-025-005	8	25	5	12,85 €
MAGT-035-005	9	35	5	18,03 €
MAGT-040-005	14	40	5	21,63 €
MAGT-050-005	12	50	5	24,85 €
En "packs ahorro" de 30 unidades				
MAGT-012-030	6	12	30	64,22 €
MAGT-025-030	8	25	30	69,59 €
MAGT-035-030	9	35	30	108,23 €
MAGT-040-030	14	40	30	129,78 €
MAGT-050-030	12	50	30	149,08 €



lbx | VARILLAS MAGNÉTICAS PARA AGITACIÓN, MICRO



Recubiertas de PTFE. Para ser empleada en los recipientes más pequeños

referencia	∅ (mm)	l (mm)	unidades por ref.	precio
MAGM-002-010	2	2	10	19,62 €
MAGM-003-010	3	3	10	19,62 €
MAGM-005-010	2	5	10	20,28 €
MAGM-007-010	2	7	10	15,34 €
MAGM-008-010	1,5	8	10	17,65 €



VARILLAS MAGNÉTICAS PARA AGITACIÓN, GIGANTES

Forma cilíndrica-plana con anillo central. Recubiertas de PTFE. Para ser empleada en grandes volúmenes

referencia	∅ (mm)	l (mm)	unidades por ref.	precio
MAGG-057-001	24	57	1	32,51 €
MAGG-108-001	24	108	1	43,35 €
MAGG-159-001	24	159	1	65,01 €

**STIRPACK 1: CONJUNTO DE 12 VARILLAS MAGNÉTICAS CILÍNDRICAS**

Contiene varillas de (∅ x l) 3 x 8, 6 x 10, 4,5 x 12, 4,5 x 15, 7 x 20, 8 x 25 (2 uds.), 8 x 30 (2 uds.), 8 x 40, 8 x 45 y 10 x 60 mm

referencia	descripción	unidades por ref.	precio
MAGS-PK1-012	StirPack 1: 12 varillas cilíndricas	12	30,79 €

**STIRPACK 2: CONJUNTO DE 12 VARILLAS MAGNÉTICAS OCTAÉDRICAS**

Contiene varillas de (∅ x l) 8 x 13 (2 uds.), 8 x 25 (3 uds.), 8 x 38 (3 uds.), 10 x 51 (2 uds.) y 13 x 75 (2 uds.) mm

referencia	descripción	unidades por ref.	precio
MAGS-PK2-012	StirPack 2: 12 varillas octaédricas	12	43,11 €

**STIRPACK 3: CONJUNTO DE 17 VARILLAS MAGNÉTICAS SURTIDAS**

Contiene varillas cilíndricas de (∅ x l) 3 x 8, 6 x 10, 4,5 x 12, 7 x 20, 8 x 25 (2 uds.), 8 x 30 (2 uds.), 8 x 40, 8 x 50 y 10 x 70; varillas octaédricas de (∅ x l) 8 x 25, 8 x 38, 10 x 51 y 13 x 75 y varillas ovales de (∅ x l) 10 x 20 y 16 x 30 mm

referencia	descripción	unidades por ref.	precio
MAGS-PK3-017	StirPack 3: 17 varillas surtidas	17	55,44 €

**VARILLA RECOGE IMANES DE PTFE**

Moldeada en PTFE puro, aprobado FDA. Autoclavable

referencia	∅ (mm)	l (mm)	unidades por ref.	precio
MAGR-150-001	10	150	1	17,09 €
MAGR-250-001	10	250	1	20,95 €
MAGR-350-001	10	350	1	23,77 €



OMM | MECHERO BUNSEN CON LLAVE

Bunsen con llave y estabilizador de llama. Tubo de latón niquelado de 11 mm de diámetro x 130 mm de altura (BUNS-P01-001 y BUNS-PC1-001: 11 mm de diámetro x 150 mm de altura). Disponibles con conexión estándar en la que se debe bloquear la conexión a la tubería de gas con una abrazadera (no incluida) o con conexión roscada macho 1/4"



referencia	tipo	unidades por ref.	precio
BUNS-B01-001	para butano y propano, conexión estándar	1	32,76 €
BUNS-BC1-001	para butano y propano, conexión roscada macho 1/4"	1	40,30 €
BUNS-N01-001	para gas natural, conexión estándar	1	32,76 €
BUNS-NC1-001	para gas natural, conexión roscada macho 1/4"	1	40,30 €
BUNS-P01-001	poligas, conexión estándar	1	39,63 €
BUNS-PC1-001	poligas, conexión roscada macho 1/4"	1	47,28 €

OMM | MECHERO BUNSEN CON APAGADO DE SEGURIDAD

Bunsen con llave y estabilizador de llama. Provisto de una válvula de seguridad que corta el paso de gas en caso de apagado accidental de la llama. Las válvulas de seguridad están homologadas y se entregan con certificado de conformidad CE en base a la directiva UE 2016/426. Tubo de latón niquelado de 11 mm de diámetro x 130 mm de altura (BUNS-P02-001 y BUNS-PC2-001: 11 mm de diámetro x 150 mm de altura). Disponibles con conexión estándar en la que se debe bloquear la conexión a la tubería de gas con una abrazadera (no incluida) o con conexión roscada macho 1/4"



referencia	tipo	unidades por ref.	precio
BUNS-B02-001	para butano y propano, conexión estándar	1	98,26 €
BUNS-BC2-001	para butano y propano, conexión roscada macho 1/4"	1	99,48 €
BUNS-N02-001	para gas natural, conexión estándar	1	98,26 €
BUNS-NC2-001	para gas natural, conexión roscada macho 1/4"	1	99,51 €
BUNS-P02-001	poligas, conexión estándar	1	104,07 €
BUNS-PC2-001	poligas, conexión roscada macho 1/4"	1	111,72 €

OMM | MECHERO BUNSEN CON APAGADO DE SEGURIDAD Y ENCENDIDO PIEZOELECTRICO

Bunsen con llave, estabilizador de llama y sistema de encendido piezoeléctrico. Provisto de una válvula de seguridad que corta el paso del gas en caso de apagado accidental de la llama. Las válvulas de seguridad están homologadas y se entregan con certificado de conformidad CE en base a la directiva UE 2016/426. Tubo de latón niquelado de 11 mm de diámetro x 130 mm de altura. Disponibles con conexión estándar en la que se debe bloquear la conexión a la tubería de gas con una abrazadera (no incluida) o con conexión roscada macho 1/4"



referencia	tipo	unidades por ref.	precio
BUNS-B03-001	para butano y propano, conexión estándar	1	117,93 €
BUNS-BC3-001	para butano y propano, conexión roscada macho 1/4"	1	123,24 €
BUNS-N03-001	para gas natural, conexión estándar	1	117,93 €
BUNS-NC3-001	para gas natural, conexión roscada macho 1/4"	1	123,24 €

MECHERO MEKER CON REJILLA Y LLAVE

Mecheros Meker con rejilla, llave y regulador de aire. Tubo de latón niquelado 15 mm de diámetro x 140 mm de altura. Disponibles con conexión estándar en la que se debe bloquear la conexión a la tubería de gas con una abrazadera (no incluida) o con conexión roscada macho 1/4"

-OMM-

referencia	tipo	unidades por ref.	precio
BUNS-BM1-001	para butano y propano, conexión estándar	1	85,04 €
BUNS-BMC-001	para butano y propano, conexión roscada macho 1/4"	1	91,66 €
BUNS-NM1-001	para gas natural, conexión estándar	1	85,04 €
BUNS-NMC-001	para gas natural, conexión roscada macho 1/4"	1	91,66 €



LÁMPARA DE ALCOHOL

De vidrio, incluye una mecha, con tapa de plástico enroscable y junta de metal separable

LBG



referencia	tipo	unidades por ref.	precio
ALBN-060-001	60 ml	1	2,17 €
ALBN-150-001	150 ml	1	3,54 €
ALBN-250-001	250 ml	1	3,99 €
En "pack ahorro"			
ALBN-060-006	60 ml	6	11,74 €
ALBN-150-006	150 ml	6	16,43 €
ALBN-250-006	250 ml	6	21,32 €
Recambios			
ALBN-WI1-010	mechas para lámpara de alcohol de 60 ml	10	1,34 €
ALBN-WI2-010	mechas para lámparas de alcohol de 150 ml y 250 ml	10	4,22 €



ENCENDEDOR PARA MECHEROS

Para el encendido de mecheros bunsen. Recargable

referencia	tipo	unidades por ref.	precio
LIGH-002-001	a gas	1	7,52 €

bb



PLACA CALEFACTORA BÁSICA, HP-B1

Placa calefactora básica para calentamientos ocasionales, no apta para trabajar en continuo a la máxima potencia. Potencia regulable (5 posiciones). 230 V / 50 Hz. Garantía 2 años

lax



referencia	potencia	dimensiones plato	unidades por ref.	precio
HEAB-1K4-001	1500 W	∅ 185 mm	1	21,74 €



PLACA CALEFACTORA BÁSICA, JECE1233 Y CE220

Placa calefactora básica para calentamientos ocasionales, no apta para trabajar en continuo a la máxima potencia. Potencia regulable (5 posiciones). Protección contra sobrecalentamiento. 230 V / 50 Hz. Garantía 2 años

lax



referencia	núm. de placas	potencia	dimensiones plato	modelo	unidades por ref.	precio
HEAB-1K7-001	1	1500 W	∅ 187 mm	JECE1233	1	58,77 €
HEAB-1K8-001	2	1500 / 750 W	∅ 187 / 157 mm	CE220	1	76,14 €





PLACA CALEFACTORA CON PANTALLA DIGITAL, HP550-S



Apta para trabajar en continuo. Placa calefactora vitrocerámica cuadrada de 184 x 184 mm. Temperatura regulable hasta 550 °C (en incrementos de 5 °C). Pantalla digital que muestra la temperatura (± 1 °C). Incluye una sonda PT1000 que permite el control externo de la temperatura. Soporte para sonda STIH-A04-001 no incluido. Potencia calefactora: 1000 W. Circuitos de seguridad separados, la calefacción para automáticamente cuando la temperatura supera los 580 °C. La advertencia "HOT" indica la temperatura residual de la placa incluso con el equipo apagado. Dimensiones externas: 360 x 215 x 112 mm. 200-240 V / 50-60 Hz, grado de protección IP21 (DIN EN60529). Garantía 2 años



referencia	descripción	unidades por ref.	precio
NHOT-550-001	placa calefactora Onilab HP550-S con sensor Pt1000 incluido	1	486,84 €



ACEITE DE SILICONA PARA BAÑOS CALEFACTORES

Estable al calor y resistente a temperaturas elevadas (-50 +200 °C). Presenta gran estabilidad química, baja evaporación y poca variación de la viscosidad con la temperatura



referencia	tipo	envase	precio
SOIL-100-1K0	LBSil 100	1 L	41,97 €
SOIL-100-5K0	LBSil 100	5 L	207,23 €



BAÑO TERMOSTÁTICO, WB01



Chasis metálico con exterior pintado en epoxi con tratamiento antioxidante y cuba de acero inoxidable. Regulación digital de temperatura entre ambiente 5 °C y 100 °C (Resolución: 1 °C). Pueden funcionar en modo continuo o bien programarse mediante un temporizador digital para trabajar en periodos de tiempo concretos, desde 1 min. hasta 9999 min, con señal acústica. Doble pantalla digital de temperatura y tiempo. Alarma de sobrecalentamiento del baño. Incluye plataforma cubrerresistencias, tapa removible con orificios (11 cm) y anillos reductores (8 y 5 cm). Cuenta con manguera de desagüe (excepto modelo TWBA-001-001). 220 V \pm 10%, 50-60 Hz \pm 1. Garantía 2 años



referencia	cap.	potencia (W)	orificios	dimensiones tanque / útiles (largo x ancho x alto)	unidades por ref.	precio
TWBA-001-001	3 L	400	1	150 x 135 x 150 / 100 mm	1	219,30 €
TWBA-002-001	6,1 L	500	2	300 x 135 x 150 / 100 mm	1	264,18 €
TWBA-004-001	14,6 L	1000	4	325 x 300 x 150 / 100 mm	1	321,30 €
TWBA-006-001	22,5 L	1500	6	500 x 300 x 150 / 100 mm	1	398,82 €



BAÑO TERMOSTÁTICO, WB-PRO



Cámara de acero inoxidable duradera y tapa transparente. Regulación de temperatura digital entre ambiente + 5 °C hasta 99 °C (Resolución: 0,1 °C). Precisión de la temperatura \pm 0,5 °C. Modo continuo o periodos programados con señal acústica al final del tiempo seleccionado (almacena tres preselecciones de temperatura). Temporizador de 1 min. hasta 999 min. Pantalla LED de temperatura y tiempo, teclas fáciles de usar. Función de protección contra arranque en seco para mayor seguridad. Corte y alarma por exceso de temperatura. 200-240 V / 50-60 Hz. Garantía 2 años



referencia	cap.	potencia (W)	orificios	dimensiones útiles (largo x ancho x alto)	unidades por ref.	precio
TWBE-001-001	2 L	200	1	115 x 130 x 150 mm	1	332,01 €
TWBE-002-001	5 L	450	2	280 x 130 x 150 mm	1	507,20 €

BAÑO TERMOSTÁTICO CON AGITACIÓN, WB-S

Chasis metálico con exterior pintado en epoxi con tratamiento antioxidante. Tanque y tapa de acero inoxidable. Cámara aislante de poliuretano. Plataforma con resortes elásticos que permite sostener contenedores de varios tamaños. Regulación digital de temperatura entre ambiente 5 °C y 100 °C (Resolución: 0,1 °C). Amplitud de oscilación recíproca: 16 mm. Rango de frecuencia recíproca: 20-180 rpm (± 1 rpm). Mecanismo silencioso. Puede funcionar en modo continuo o bien programarse mediante un temporizador digital para trabajar en periodos de tiempo concretos, desde 1 min. hasta 9999 min, con señal acústica. Pantalla digital que muestra la temperatura, velocidad y tiempo. Alarma de sobrecalentamiento. Cuenta con manguera de desagüe. 220 V $\pm 10\%$; 50-60 Hz. Garantía 2 años



referencia	cap.	potencia (W)	dim. internas (L x A x H)	dim. externas (L x A x H)	unidades por ref.	precio
TWBS-031-001	31 L	1500	500 x 310 x 200 mm	828 x 360 x 425 mm	1	1566,72 €

BAÑO TERMOSTÁTICO TRANSPARENTE, WB-T

Carcasa, interior y cubierta de plástico transparente de alta calidad que permiten claramente ver el objeto a calentar. Gradilla incluida. Regulación digital de temperatura entre ambiente + 5°C y 100 °C (Resolución 1°C). Puede funcionar en modo continuo o bien programarse mediante un temporizador digital (1-9999 min). Doble pantalla digital de temperatura y tiempo. Alarma de sobrecalentamiento del baño. Gradilla para 48 tubos de hasta 18 mm de diámetro. 220 V $\pm 10\%$; 50/60 Hz ± 1 . Garantía 2 años



referencia	cap.	potencia (W)	dim. internas (L x A x H)	dim. externas (L x A x H)	unidades por ref.	precio
TWBT-009-001	8,2 L	800	280 x 220 x 150 mm	400 x 260 x 190 mm	1	263,20 €
TWBT-A01-001	gradilla y protección de resistencia de recambio para LBX WB-T				1	32,91 €
TWBT-A02-001	tapa superior para LBX WB-T				1	16,45 €

BAÑO DE ULTRASONIDOS MINI CON TEMPORIZADOR, SIN CALEFACCIÓN, ULTR SMALL

Diseñado para la limpieza de pequeños objetos de laboratorio. Tapa y cestillo incluidos. Tanque de acero inoxidable de 0,8L resistente al agua y pantalla digital para la visualización del tiempo. Temporizador: 0-30 min. Tiempo máx. continuo: 30 min. Frecuencia: 40 kHz. 220-240 V / 50-60 Hz. Garantía 2 años



referencia	capacidad	potencia ultrasonidos	dim. tanque (L x A x H)	dim. cestillo (L x A x H)	unidades por ref.	precio
ULTR-0L8-001	0,8 L	50 W	150 x 85 x 65 mm	135 x 70 x 40 mm	1	117,30 €

BAÑO DE ULTRASONIDOS CON CALEFACCIÓN Y TEMPORIZADOR, ULTR

Carcasa y tanque de acero inoxidable resistentes al agua. Tapa y cestillo incluidos. Pantalla digital que muestra la temperatura y el tiempo. Control digital de la temperatura (regulable entre ambiente y 80°C). Temporizador: 0-30 min. Tiempo máx. continuo: 30 min. Frecuencia: 40 kHz. Los modelos de 6,5 L - 30 L tienen válvula de desagüe. Cestillos de recambio disponibles en la web. 220-240 V / 50-60 Hz. Garantía 2 años



referencia	capacidad	potencia ultrasonidos	dim. tanque (L x A x H)	dim. cestillo (L x A x H)	unidades por ref.	precio
ULTR-2L0-001	2 L	80 W	150 x 135 x 100 mm	130 x 110 x 70 mm	1	236,64 €
ULTR-3L2-001	3,2 L	120 W	240 x 135 x 100 mm	210 x 110 x 50 mm	1	345,78 €
ULTR-6L5-001	6,5 L	180 W	300 x 150 x 150 mm	270 x 115 x 110 mm	1	672,18 €
ULTR-10L-001	10 L	240 W	300 x 240 x 150 mm	260 x 200 x 90 mm	1	931,26 €
ULTR-15L-001	15 L	360 W	330 x 300 x 150 mm	290 x 260 x 90 mm	1	1080,18 €
ULTR-30L-001	30 L	600 W	500 x 300 x 200 mm	450 x 260 x 120 mm	1	1347,42 €

lbx | TERMOSTATO DIGITAL DE BLOQUE METÁLICO, HDB120



Sistema de calentamiento en seco para bloques metálicos de 150 x 95 mm. Temperatura regulable hasta 120 °C (precisión $\pm 0,5$ °C). Dos modos de funcionamiento: continuo o mediante temporizador (1' - 99h59'). Potencia térmica: 160 W. Pantalla LED que muestra temperatura y tiempo. El equipo se suministra con un bloque metálico para 40 tubos de 1,5/2 ml (DHDB-B03-001). Diferentes aplicaciones gracias a la variedad de bloques intercambiables (no incluidos). Protección frente al sobrecalentamiento. Dimensiones externas (L x A x H): 290 x 175 x 85 mm. 200-240 V / 50-60 Hz, grado de protección IP21 (DIN EN60529). Garantía 2 años



referencia	descripción	unidades por ref.	precio
DHDB-120-001	termostato digital de bloque metálico LBX HDB120	1	489,04 €
Bloques metálicos			
DHDB-B01-001	para 54 tubos de 0,2 ml (\varnothing agujero: 6,4 mm, profundidad: 15 mm)	1	148,87 €
DHDB-B02-001	para 40 tubos de 0,5 ml (\varnothing agujero: 8,2 mm, profundidad: 26,4 mm)	1	148,87 €
DHDB-B03-001	para 40 tubos de 1,5/2 ml (\varnothing agujero: 11 mm, profundidad: 34,7 mm)	1	148,87 €
DHDB-B04-001	para 28 tubos de 5/15 ml (\varnothing agujero: 17 mm, profundidad: 48 mm)	1	148,87 €
DHDB-B05-001	para 8 tubos de 50 ml (\varnothing agujero: 29,8 mm, profundidad: 48 mm)	1	148,87 €
DHDB-B06-001	para microplacas de 96/384 posiciones	1	148,87 €



BLOQUE TERMOSTÁTICO DIGITAL CON AGITACIÓN, HCM100-PRO



Excelente agitación y control de la temperatura para asegurar resultados reproducibles. Amplio rango de aplicaciones: Síntesis y purificaciones de genes, desnaturalización de proteínas y genes, reacciones enzimáticas, crecimiento bacterial, etc. Compatible con una amplia gama de tubos (incluye DTBW-A02-001, el resto de bloques no incluidos). Frecuencia de agitación: 200-1500 rpm. Tª máxima de calentamiento: 100 °C, Tª máxima de refrigeración: T_{amb} -15 °C. Calentamiento: 5,5 °C/min, refrigeración: 5 °C/min y 0,5 °C/min bajo T_{amb}. Precisión de control de temperatura: $\pm 0,5$ °C. Uniformidad de temperatura: $\pm 0,5$ °C máx. Órbita de agitación: 3mm. Programable en múltiples tramos (se pueden guardar hasta 9 programas). Protección de sobrecalentamiento: 150 °C. Dimensiones: 200 x 235 x 120 mm. Peso: 7,3 kg. 200-240 V, 50-60 Hz, 200 W. Garantía 2 años



referencia	descripción	unidades por ref.	precio
DTBW-100-001	bloque termostático digital con agitación, DLAB HCM100-Pro	1	1874,25 €
Accesorios y recambios			
DTBW-A01-001	bloque adaptador, 24 x 0,5mL, 1500rpm, \varnothing x prof: 8,1 x 26 mm	1	192,17 €
DTBW-A02-001	bloque adaptador, 24 x 1,5mL, 1500rpm, \varnothing x prof: 10,9 x 30,8 mm	1	192,17 €
DTBW-A03-001	bloque adaptador, 24 x 2mL, 1500rpm, \varnothing x prof: 10,9 x 30,8 mm	1	192,17 €
DTBW-A04-001	bloque adaptador, 8 x 5mL, 1500rpm, \varnothing x prof: 13,6 x 42 mm	1	281,86 €
DTBW-A05-001	bloque adaptador, 8 x 15mL, 800rpm, \varnothing x prof: 6,5 x 80 mm	1	384,35 €
DTBW-A06-001	bloque adaptador, 4 x 50mL, 600rpm, \varnothing x prof: 29,6 x 80 mm	1	320,29 €
DTBW-A07-001	adaptador para microplaca	1	192,17 €
DTBW-A08-001	bloque adaptador para PCR, 96 x 0,2mL, 1500rpm	1	192,17 €

MANTA CALEFACTORA, HM01

Manta calefactora con regulación electrónica de temperatura, para procesos de destilación, digestión, extracción, evaporación y ebullición. Temperatura: hasta 450 °C en la superficie de la manta (la temperatura máxima alcanzada por el líquido es menor debido a la pérdida de calor). Modo de funcionamiento continuo. Ajuste de la temperatura rápido, uniforme y seguro. Materiales de larga duración resistentes a la corrosión y al envejecimiento. De fácil manejo. Incluye una varilla soporte de aluminio y una pinza para sujeción del termómetro. 220 V / 50Hz. Garantía 2 años

referencia	capacidad	potencia (W)	Ø x h (mm)	unidades por ref.	precio
HEAM-051-001	50 ml	80	200 x 160	1	84,66 €
HEAM-101-001	100 ml	100	200 x 160	1	96,90 €
HEAM-251-001	250 ml	150	200 x 160	1	99,96 €
HEAM-501-001	500 ml	250	200 x 160	1	106,08 €
HEAM-1K1-001	1000 ml	350	260 x 200	1	126,48 €
HEAM-2K1-001	2000 ml	450	300 x 230	1	151,98 €



MANTA CALEFACTORA CON PANTALLA DIGITAL, HM01-D

Manta calefactora con regulación electrónica de temperatura. Sensor externo de temperatura Pt100 que permite un control de la temperatura del líquido a tiempo real mediante la pantalla digital. Temperatura: hasta 450 °C en la superficie de la manta (la temperatura máxima alcanzada por el líquido es menor debido a la pérdida de calor). Modo de funcionamiento continuo. Ajuste de la temperatura rápido, uniforme y seguro. Incluye una varilla soporte de aluminio, una pinza para sujeción y una sonda de temperatura PT100. 220 V / 50 Hz. Garantía 2 años

referencia	capacidad	potencia (W)	Ø x h (mm)	unidades por ref.	precio
HMAD-100-001	100 ml	100	200 x 160	1	142,80 €
HMAD-250-001	250 ml	150	200 x 160	1	150,96 €
HMAD-500-001	500 ml	250	200 x 160	1	159,12 €
HMAD-1K0-001	1000 ml	350	260 x 200	1	183,60 €
HMAD-2K0-001	2000 ml	450	300 x 230	1	197,88 €



Accesorios y recambios

HMAD-A01-001	sonda de temperatura Pt100	1	46,92 €
HMAD-A02-001	funda protectora de PTFE para la sonda de temperatura Pt100	1	21,42 €

MANTA CALEFACTORA CON AGITACIÓN, HM02

Manta calefactora con regulación electrónica de temperatura y agitación magnética. Rango de velocidad de agitación: 0 - 1400 rpm. Temperatura: hasta 450 °C en la superficie de la manta (la temperatura máxima alcanzada por el líquido es menor debido a la pérdida de calor). La agitación y la calefacción se pueden usar simultáneamente. Modo de funcionamiento continuo. Ajuste de la temperatura rápido, uniforme y seguro. Incluye un imán de agitación, una varilla soporte de aluminio y una pinza para sujeción del termómetro. 220 V / 50 Hz. Garantía 2 años

referencia	capacidad	potencia (W)	Ø x h (mm)	unidades por ref.	precio
MSHM-100-001	100 ml	100	200 x 160	1	170,34 €
MSHM-250-001	250 ml	150	200 x 160	1	178,50 €
MSHM-500-001	500 ml	250	200 x 160	1	184,62 €
MSHM-1K0-001	1000 ml	350	260 x 200	1	215,22 €
MSHM-2K0-001	2000 ml	450	300 x 230	1	267,24 €



l**bx** | MANTA CALEFACTORA CON AGITACIÓN Y PANTALLA DIGITAL, HM02-D

CE

Manta calefactora con regulación electrónica de temperatura y agitación magnética. Sensor externo de temperatura Pt100 que permite un control de la temperatura del líquido a tiempo real mediante la pantalla digital. Rango de velocidad de agitación: 0 - 1600 rpm. Temperatura: hasta 450 °C en la superficie de la manta (la temperatura máxima alcanzada por el líquido es menor debido a la pérdida de calor). La agitación y la calefacción se pueden usar simultáneamente. Modo de funcionamiento continuo. Ajuste de la temperatura rápido, uniforme y seguro. Incluye un imán de agitación, una varilla soporte de aluminio, una pinza para sujeción y una sonda de temperatura PT100. 220 V / 50 Hz. Garantía 2 años



referencia	capacidad	potencia (W)	Ø x h (mm)	unidades por ref.	precio
HMSD-100-001	100 ml	100	200 x 160	1	199,07 €
HMSD-250-001	250 ml	150	200 x 160	1	205,02 €
HMSD-500-001	500 ml	250	200 x 160	1	214,20 €
HMSD-1K0-001	1000 ml	350	260 x 200	1	243,78 €
HMSD-2K0-001	2000 ml	450	300 x 230	1	293,76 €

Accesorios y recambios

HMAD-A01-001		sonda de temperatura Pt100		1	46,92 €
HMAD-A02-001		funda protectora de PTFE para la sonda de temperatura Pt100		1	21,42 €

l**bx** | MANTA CALEFACTORA MULTIPOSICIÓN, HMM1

CE

Regulación electrónica de temperatura en cada posición. Temperatura: hasta 450 °C en la superficie de la manta (la temperatura máxima alcanzada por el líquido es menor debido a la pérdida de calor). Modo de funcionamiento continuo. Ajuste de la temperatura rápido, uniforme y seguro. Materiales de larga duración resistentes a la corrosión y al envejecimiento. De fácil manejo. Incluye una varilla soporte de aluminio y una pinza para montajes. 220V/50Hz. Garantía 2 años



referencia	capacidad	posiciones	potencia (W)	dimensiones externas (L x A x H)	unidades por ref.	precio
MRHM-254-001	250 ml	4	150	610 x 160 x 170 mm	1	268,26 €
MRHM-256-001	250 ml	6	150	940 x 160 x 170 mm	1	380,94 €
MRHM-504-001	500 ml	4	250	690 x 180 x 180 mm	1	285,60 €
MRHM-506-001	500 ml	6	250	1060 x 180 x 180 mm	1	406,98 €

i

MANTAS CALEFACTORAS

Las mantas calefactoras son equipos esenciales de laboratorio utilizados para **aplicar calor controlado** a material de vidrio, como matraces de fondo redondo, durante **reacciones químicas, destilaciones y otros procesos**.

Al seleccionar una manta calefactora, un factor importante a considerar es la **compatibilidad de tamaño con el recipiente**. Solo los recipientes con un tamaño adecuado garantizan un proceso de calentamiento seguro y homogéneo, ya que la transferencia de calor se basa en el contacto directo entre la superficie de la manta calefactora y el recipiente.

Una manta calefactora confiable ofrece **calentamiento eficiente, durabilidad, facilidad de mantenimiento y operación fácil de usar**, siendo así un instrumento útil para una amplia gama de procesos y experimentos de laboratorio.

INCUBADORA CON AGITACIÓN, INC-S

Mueble exterior de ABS, cámara de aislamiento de poliuretano, cámara interior de acero inox. Sistema de circulación de aire que homogeniza la temperatura en toda el área de trabajo. Resolución: 0,1 °C. Fluctuación de la Tª: ± 0,1 °C. La referencia CTSI-070-001 dispone de una función de refrigeración que permite alcanzar temperaturas por debajo de la temperatura ambiente (rango de temperatura: 4 - 65 °C; temperatura ambiente máxima: 25 °C). Velocidad de agitación orbital: 30 - 300 rpm (precisión ± 1 rpm). Diámetro orbital de 20 mm. Gran pantalla LCD que muestra la temperatura, velocidad de agitación y temporizador (0-9999 min). Motor sin escobillas, libre de mantenimiento, con arranque progresivo y sistema de seguridad. 220-240 V / 50-60 Hz. Garantía 2 años

lbx

CE



referencia	capacidad	dim. ext. (mm) (L x A x H)	dim. int. (mm) (L x A x H)	dimensiones plataforma (mm)	unidades por ref.	precio
CTSI-050-001	50 L	500 x 640 x 480	455 x 380 x 290	380 x 320	1	2878,77 €
CTSI-070-001	70 L	600 x 660 x 500	560 x 390 x 320	480 x 315	1	3290,02 €

Accesorios y recambios

CTSI-A00-001	bandeja (380 x 320 x 100 mm) para CTSI-050-001				1	83,64 €
CTSI-A01-001	bandeja (480 x 315 x 100 mm) para CTSI-070-001				1	83,64 €
CTSI-A02-001	clip de fijación para matraz de 100 ml				1	6,12 €
CTSI-A03-001	clip de fijación para matraz de 250 ml				1	9,18 €
CTSI-A04-001	clip de fijación para matraz de 500 ml				1	15,30 €
CTSI-A05-001	clip de fijación para matraz de 1000 ml				1	21,42 €

INCUBADORA DE TEMPERATURA CONSTANTE DE ALTA PRECISIÓN, INC65

Mueble exterior metálico pintado al horno con resina epoxi. Cámara interior de acero inox. Sistema de circulación de aire que homogeniza la temperatura en toda el área de trabajo. Para temperaturas de hasta 70 °C. Resolución: 0,1 °C. Fluctuación de la Tª: ±0,5 °C. Dos pantallas LCD que muestran la temperatura real y la establecida. Función de temporizador (0-9999 min). Función de esterilización UV. Homogeneidad y estabilidad de la Tª: ±0,8 °C. Puerta interior de cristal que permite ver las muestras. Fácil de limpiar. Suministradas con dos bandejas de rejilla regulables en altura (acepta más bandejas, ver tabla). 220-240 V / 50-60 Hz. Garantía 2 años

lbx

CE



referencia	capacidad	dim. ext. (L x A x H)	dim. int. (L x A x H)	n° bandejas	unidades por ref.	precio
INCU-045-001	45 L	525 x 480 x 620 mm	350 x 350 x 350 mm	7	1	926,16 €
INCU-065-001	65 L	575 x 480 x 720 mm	400 x 350 x 450 mm	9	1	979,20 €
INCU-125-001	125 L	675 x 580 x 820 mm	500 x 450 x 550 mm	13	1	1234,20 €

INCUBADORA REFRIGERADA, INC-R

Ideal para DBO y otros procesos que requieren bajas temperaturas durante largos períodos de tiempo. La refrigeración permite alcanzar temperaturas por debajo de la temperatura ambiente. Mueble exterior metálico pintado al horno con resina epoxi. Cámara interior de acero inox. Sistema de circulación de aire que homogeniza la temperatura en toda el área de trabajo. Cámara de aislamiento de poliuretano. Refrigeración libre de fluoruro. Rango de Tª: 0 - 65 °C. Resolución: 0,1 °C. Fluctuación de la Tª: ±0,5 °C (altas temperaturas), ±1 °C (bajas temperaturas). Homogeneidad y estabilidad de la Tª: ±1,5 °C. Dos pantallas LCD que muestran la temperatura real y la establecida. Función de temporizador (0 - 99 h 59 min). Puerta interior de cristal que permite ver las muestras. Toma de corriente universal interna con tapa (compatible con UE y Reino Unido). Fácil de limpiar. Suministradas con dos bandejas de rejilla regulables en altura (acepta más bandejas, ver tabla). 220-240 V / 50-60 Hz. Garantía 2 años

lbx

CE



referencia	capacidad	dim. ext. (L x A x H)	dim. int. (L x A x H)	n° bandejas	unidades por ref.	precio
INCR-070-001	70 L	560 x 570 x 1030 mm	350 x 415 x 500 mm	9	1	1411,97 €
INCR-150-001	150 L	620 x 640 x 1290 mm	400 x 490 x 750 mm	12	1	1699,84 €



lbx

CE

INCUBADORA REFRIGERADA CON CONTROL DE HUMEDAD, INC-H

Función de refrigeración que permite alcanzar temperaturas por debajo de la temperatura ambiente. Sistema de humidificación interior que utiliza pequeñas partículas y tiene un bajo consumo de agua. Función de descongelación inteligente. Función de alarma por falta de agua. Mueble exterior metálico pintado al horno con resina epoxi. Cámara interior de acero inox. Sistema de circulación de aire que homogeneiza la temperatura en toda el área de trabajo. Cámara de aislamiento de poliuretano. Rango de temperatura: 10 - 65 °C (0 - 65 °C sin humidificación). Resolución: 0,1 °C. Fluctuación de la temperatura: $\pm 0,5$ °C (altas temperaturas), ± 1 °C (bajas temperaturas). Homogeneidad de la temperatura: ± 1 °C. Rango de humedad: 45 - 95 % HR. Estabilidad de la humedad: ± 5 %. Gran pantalla digital que muestra la hora, la temperatura, la humedad, el período del ciclo, los segmentos, las alarmas y otros indicadores. Función de temporizador (0 - 99 h 59 min). Puerta interior de cristal que permite ver las muestras. Iluminación LED. Fácil de limpiar. Suministradas con dos bandejas de rejilla regulables en altura (acepta más bandejas, ver tabla). 220-240 V / 50-60 Hz. Garantía 2 años

referencia	capacidad	dim. ext. (L x A x H)	dim. int. (L x A x H)	n° bandejas	unidades por ref.	precio
INCH-070-001	70 L	571 x 591 x 1051 mm	415 x 350 x 500 mm	5	1	2083,68 €
INCH-150-001	150 L	646 x 641 x 1301 mm	490 x 400 x 750 mm	9	1	2467,51 €



lbx

CE

INCUBADORA DE CO₂, INC-C

Utilizada en ciencias de la vida, inmunología, genética, microbiología, biología celular etc. Mediante el CO₂ se adapta el pH y, de esta manera, este tipo de incubadora no solo proporciona la temperatura y la humedad propicias, sino también un pH favorable al crecimiento celular. Mueble exterior metálico pintado al horno con resina epoxi. Cámara interior de acero inox. Puerta interna de vidrio templado. Calentamiento con chaqueta de aire. Rango de T^a: RT +3 °C - 60 °C. Resolución: 0,1 °C. Fluctuación de la T^a: $\pm 0,2$ °C. Homogeneidad y estabilidad de la T^a: $\pm 0,3$ °C. Pantallas LCD. Función de temporizador (0 - 9999 min). Función de esterilización UV. Funciones de alarma (alarma de sobretemperatura, alarma de error de sensor de temperatura, alarma de escasez de agua, alarma de concentración de CO₂ y alarma de escasez de CO₂). Suministradas con dos bandejas de rejilla regulables en altura (acepta más bandejas, ver tabla). Compatible con cilindros de CO₂ convencionales. 220-240 V / 50-60 Hz. Garantía 2 años

referencia	capacidad	dim. ext. (L x A x H)	dim. int. (L x A x H)	n° bandejas	unidades por ref.	precio
INCC-080-001	80 L	571 x 591 x 1051 mm	415 x 350 x 500 mm	8	1	8056,98 €



lbx

CE

ESTUFA DE CIRCULACIÓN FORZADA, OV F

Mueble exterior metálico pintado al horno con resina epoxi. Cámara interior en acero inox. Para temperaturas regulables desde RT +10 - 300 °C. Resolución: 0,1 °C. Fluctuación de la T^a: ± 1 °C. Regulación de la temperatura mediante microprocesador con funciones de protección por sobrecalentamiento, alarma por fallo del sensor, selección de temperatura fija de trabajo, temporizador (0-9999 min), corrección de la desviación, bloqueo de seguridad, etc. Homogeneidad y estabilidad de la temperatura: $\pm 2,5$ %. Patas regulables para facilitar la instalación y nivelación de la estufa. Puerta con ventana de apertura 180° con doble cristal térmico de seguridad para control externo, sin variaciones de temperatura en la cámara interior. Sistema de circulación de aire por circulación forzada mediante ventilador. Interruptor de apagado y encendido del ventilador que permite trabajar también mediante un sistema de circulación de aire por convección natural (excepto para la estufa DOVF-230-001, que no tiene interruptor). Fácil de limpiar. Suministradas con dos bandejas de rejilla regulables en altura (acepta más bandejas, ver tabla). 220-240 V / 50-60 Hz. Garantía 2 años

referencia	capacidad	dim. ext. (L x A x H)	dim. int. (L x A x H)	n° bandejas	unidades por ref.	precio
DOVF-030-001	30 L	450 x 500 x 690 mm	310 x 310 x 310 mm	6	1	805,80 €
DOVF-045-001	45 L	490 x 540 x 730 mm	350 x 350 x 350 mm	7	1	932,28 €
DOVF-065-001	65 L	540 x 550 x 830 mm	400 x 360 x 450 mm	9	1	1031,22 €
DOVF-125-001	125 L	640 x 640 x 930 mm	500 x 450 x 550 mm	11	1	1194,42 €
DOVF-230-001	230 L	735 x 835 x 1115 mm	600 x 500 x 750 mm	17	1	1464,72 €

ESTUFA DE SECADO AL VACÍO, OVV

Mueble exterior metálico pintado al horno con resina epoxi. Cámara interior en acero inox. Sistema de calentamiento por 4 paredes. Doble ventana de observación con cristal a prueba de explosiones. Asa de fijación, conveniente para abrir y cerrar la puerta. Para temperaturas regulables desde $T_{amb} + 10$ hasta 250 °C. Resolución: 0,1 °C. Fluctuación de la T° : ± 1 °C. Regulación de la temperatura mediante microprocesador con funciones de protección por sobrecalentamiento, alarma por fallo del sensor, selección de temperatura fija de trabajo, temporizador (0-9999 min), corrección de la desviación, bloqueo de seguridad, etc. Fácil de limpiar. Suministradas con dos bandejas de rejilla regulables en altura. 220-240 V / 50-60 Hz. Bomba de vacío recomendada: VACU-K10-001 Garantía 2 años

referencia	capacidad	dim. ext. (L x A x H)	dim. int. (L x A x H)	n° bandejas	unidades por ref.	precio
DOVV-024-001	24 L	480 x 480 x 606 mm	300 x 300 x 270 mm	2	1	925,53 €
DOVV-052-001	52 L	560 x 540 x 680 mm	415 x 370 x 340 mm	2	1	1182,18 €



BANDEJAS PARA INCUBADORAS Y ESTUFAS

Bandejas para las incubadoras LBX INC65, INC-R, INC-H, INC-C y las estufas LBX OVF

referencia	descripción	unidades por ref.	precio
INCU-A01-001	bandeja para INCU-045-001	1	39,78 €
INCU-A02-001	bandeja para INCU-065-001	1	44,88 €
INCU-A03-001	bandeja para INCU-125-001	1	56,10 €
DOVF-A01-001	bandeja para DOVF-030-001	1	32,86 €
DOVF-A02-001	bandeja para DOVF-045-001	1	38,84 €
DOVF-A03-001	bandeja para DOVF-065-001	1	44,82 €
DOVF-A04-001	bandeja para DOVF-125-001	1	53,77 €
DOVF-A06-001	bandeja para DOVF-230-001	1	60,31 €
INCR-A01-001	bandeja para INCR-070-001	1	38,38 €
INCR-A02-001	bandeja para INCR-150-001	1	46,60 €
INCH-A02-001	bandeja para INCH-070-001	1	33,05 €
INCH-A03-001	bandeja para INCH-150-001	1	57,82 €
INCC-A01-001	bandeja para INCC-080-001	1	66,30 €



"HORNO DE MUFLA DE LABORATORIO, MF12

Mueble exterior metálico pintado al horno con resina epoxi. Cámara de insulación y cámara interior de fibra cerámica. Pantalla LED que muestra la temperatura actual y establecida. Rango de temperatura: 100 - 1200 °C. Resolución: 1 °C. Tiempo para llegar a $T_{máx}$: ≤ 30 min. Función temporizador (1 - 9999 min). Dispositivos de seguridad: Cerradura manual de seguridad en la puerta, alarma de luz y sonido por sobrettemperatura, auto-apagado de la emisión de calor al abrir la puerta, protección de sobrettemperatura, desconexión del horno por rotura de termopar. La referencia MUFU-120-001 dispone de clavija monofásica de seguridad (32A). 220-240 V / 50-60 Hz. Garantía 2 años

referencia	capacidad	dim. ext. (L x A x H)	dim. int. (L x A x H)	potencia	unidades por ref.	precio
MUFU-020-001	2 L	685 x 450 x 600 mm	200 x 120 x 80 mm	1,5 kW	1	1355,89 €
MUFU-072-001	7,2 L	785 x 530 x 640 mm	300 x 200 x 120 mm	3,0 kW	1	1635,04 €
MUFU-120-001	12 L	785 x 530 x 720 mm	300 x 200 x 200 mm	4,5 kW	1	2193,35 €





HDN
ceramics

TRIÁNGULO PARA CRISOLES

De alambre de acero inoxidable

referencia	longitud del lado (mm)	Ø mínimo del crisol (mm)	unidades por ref.	precio
PITC-050-006	50	30	6	9,91 €
PITC-060-006	60	40	6	12,68 €
PITC-075-006	75	50	6	16,04 €

HDN
ceramics

CRISOL DE PORCELANA FORMA ALTA CON TAPA *BASIC LINE*

El precio corresponde al conjunto de crisol y tapa. Esmaltado por dentro y por fuera



referencia	capacidad	Ø _{borde} (mm)	h (mm)	unidades por ref.	precio
CRHC-015-006	15 ml	32	34	6	7,64 €
CRHC-020-006	20 ml	36	38	6	6,15 €
CRHC-030-006	30 ml	40	46	6	6,89 €
CRHC-040-006	40 ml	42	54	6	8,59 €
CRHC-050-006	50 ml	43	58	6	7,06 €



¿QUÉ SON LOS CRISOLES DE LABORATORIO Y CÓMO SE ELIGE EL MODELO ADECUADO?

Los crisoles de laboratorio son recipientes con una **alta resistencia química y térmica** que se utilizan para calentar, calcinar, deshidratar, quemar o fundir sustancias. Las aplicaciones son variadas e incluyen **reacciones químicas a alta temperatura** o diferentes **métodos analíticos**.

Existe una variedad de tipos de crisoles, así que a la hora de elegir un crisol, es importante tener en cuenta factores como el **material** (porcelana, cuarzo, alúmina etc.), el **tamaño** (a elegir en función del tamaño de la muestra), la **forma** (formas alta y baja, navecilla, cazo con mango etc.), la **temperatura** o la **compatibilidad química**.

MATERIAL	TEMP. MÁX.	CARACTERÍSTICAS
Porcelana	1000 °C	<ul style="list-style-type: none"> elevada resistencia térmica (sin embargo, es esencial calentarlos y enfriarlos gradualmente) alta inercia química (inclusive a la mayoría de ácidos, pero no al ácido fluorhídrico ni a sustancias alcalinas) alta durabilidad material relativamente económico
Cuarzo	1100 °C	<ul style="list-style-type: none"> elevada resistencia térmica alta inercia química (inclusive a la mayoría de ácidos, pero no al ácido fluorhídrico) fácil de limpiar transparentes, lo cual permite la observación aptos para reacciones químicas y para la fundición de muestras
Alúmina	1750 °C	<ul style="list-style-type: none"> resistencia térmica muy elevada alta resistencia química muy versátiles y ampliamente utilizados
PTFE	280 °C	<ul style="list-style-type: none"> alta resistencia térmica en comparación con otros materiales termoplásticos muy alta inercia química fácil de limpiar (gracias a la superficie lisa)
Níquel	600 °C	<ul style="list-style-type: none"> conductividad térmica alta resistencia química a ciertas sustancias (como cloro), pero menos resistentes a otras (como ciertos ácidos) alta durabilidad fácil de limpiar
Acero inoxidable	800 °C	<ul style="list-style-type: none"> conductividad térmica también apta para aplicaciones criogénicas (resiste a bajas temperaturas de hasta -180 °C) alta durabilidad fácil de limpiar

CRISOL DE PORCELANA FORMA MEDIANA CON TAPA BASIC LINE

El precio corresponde al conjunto de crisol y tapa. Esmaltado por dentro y por fuera

referencia	capacidad	∅ _{borde} (mm)	h (mm)	unidades por ref.	precio
CRMC-015-006	15 ml	35	30	6	6,93 €
CRMC-020-006	20 ml	38	32	6	6,15 €
CRMC-025-006	25 ml	40	36	6	7,97 €
CRMC-030-006	30 ml	42	41	6	7,44 €
CRMC-040-006	40 ml	48	42	6	8,80 €
CRMC-050-006	50 ml	53	46	6	10,78 €
CRMC-100-006	100 ml	63	57	6	19,59 €

HDN
ceramics

**CRISOL DE PORCELANA FORMA ALTA PREMIUM LINE**

Fabricada en porcelana de calidad superior resistente a temperaturas hasta 1150 °C. Esmaltado por dentro y por fuera excepto el borde y la parte inferior de la base. No incluye tapa

referencia	capacidad	∅ _{borde} (mm)	h (mm)	modelo tapa	unidades por ref.	precio
CRHK-005-006	5 ml	24	20	A	6	9,07 €
CRHK-010-006	10 ml	31	26	B	6	10,01 €
CRHK-015-006	15 ml	35	29	C	6	11,82 €
CRHK-025-006	25 ml	40	32	D	6	12,72 €
CRHK-030-006	30 ml	43	37	D	6	14,52 €
CRHK-040-006	40 ml	50	40	E	6	16,05 €
CRHK-050-006	50 ml	53	43	F	6	17,27 €
CRHK-100-006	100 ml	65	54	H	6	29,06 €
CRHK-250-003	250 ml	88	72	J	3	23,01 €

HDN
ceramics

**CRISOL DE PORCELANA FORMA BAJA PREMIUM LINE**

Fabricada en porcelana de calidad superior, resistente a temperaturas hasta 1150 °C. Esmaltado por dentro y por fuera excepto el borde y la parte inferior de la base. No incluye tapa

referencia	capacidad	∅ _{borde} (mm)	h (mm)	modelo tapa	unidades por ref.	precio
CRLK-010-006	8 ml	32	20	B	6	8,50 €
CRLK-020-006	17 ml	41	26	D	6	9,45 €
CRLK-030-006	30 ml	50	31	E	6	11,64 €
CRLK-050-006	50 ml	61	37	G	6	13,80 €
CRLK-100-006	100 ml	76	46	I	6	23,25 €
CRLK-150-006	150 ml	84	52	J	6	26,40 €
CRLK-250-006	250 ml	102	60	K	6	36,82 €
CRLK-500-006	500 ml	120	87	N/A	6	48,20 €

HDN
ceramics



HDN
ceramics



TAPA PARA CRISOLES PREMIUM LINE

Fabricada en porcelana de calidad superior resistente a temperaturas hasta 1150 °C. Esmaltado completamente excepto el borde



referencia	Ø _{int.} (mm)	modelo tapa	unidades por ref.	precio
CRCK-026-006	26	A	6	4,04 €
CRCK-034-006	34	B	6	4,04 €
CRCK-038-006	38	C	6	4,04 €
CRCK-047-006	47	D	6	5,51 €
CRCK-053-006	53	E	6	5,51 €
CRCK-058-006	58	F	6	6,24 €
CRCK-066-006	66	G	6	7,90 €
CRCK-069-006	69	H	6	8,06 €
CRCK-080-006	80	I	6	8,06 €
CRCK-093-006	93	J	6	12,84 €
CRCK-108-006	105	K	6	15,78 €

HDN
ceramics



CRISOL DE GOOCH CON FONDO PERFORADO PREMIUM LINE

Fabricado en porcelana de calidad superior resistente a temperaturas hasta 1150 °C. Esmaltado por dentro y por fuera excepto el borde y la parte inferior de la base. No incluye tapa



referencia	capacidad	Ø _{sup.} (mm)	h (mm)	para papel de Ø	unidades por ref.	precio
CRGK-015-006	15 ml	29	32	15-16 mm	6	25,26 €
CRGK-030-006	30 ml	36	45	20-21 mm	6	36,23 €
CRGK-050-006	50 ml	40	49	23-24 mm	6	47,51 €

LBG



CRISOL DE CUARZO TRANSPARENTE

Forma alta. Pueden soportar temperaturas hasta 1100°C. El precio corresponde al conjunto de crisol y tapa



referencia	capacidad	Ø _{sup.} (mm)	h (mm)	unidades por ref.	precio
CRQZ-020-001	20 ml	35	41	1	42,27 €
CRQZ-025-001	25 ml	37	45	1	44,67 €
CRQZ-030-001	30 ml	39	49	1	46,98 €
CRQZ-050-001	50 ml	46	59	1	58,74 €
CRQZ-100-001	100 ml	57	72	1	93,98 €



Para prolongar la vida útil del material de porcelana, utilice velocidades de calentamiento y enfriamiento graduales. Utilice un horno o placa calefactora como paso intermedio cuando se requieren velocidades de calentamiento/enfriamiento rápidas. Si usa un mechero bunsen, aumente la intensidad de la llama gradualmente. Evite el contacto del material caliente con una superficie fría. Inspeccione cuidadosamente el material de laboratorio antes de cada uso y no utilice nunca material que parezca defectuoso.

CRISOL DE ALÚMINA FORMA ALTA PREMIUM LINE

Fabricado en alúmina 99,7% resistente a temperaturas hasta 1750 °C. No esmaltado. No incluye tapa

referencia	capacidad	Ø _{sup.} (mm)	h (mm)	unidades por ref.	precio
ACHF-010-001	10 ml	30	31	1	16,74 €
ACHF-020-001	20 ml	40	35	1	30,79 €
ACHF-050-001	50 ml	51	47	1	43,11 €
ACHF-100-001	100 ml	60	62	1	66,51 €
ACHF-250-001	250 ml	80	94	1	104,04 €

HDN
ceramics**CRISOL DE PTFE**

Isostáticamente moldeado en PTFE puro, aprobado por la FDA. Totalmente resistente y químicamente inerte. Utilizable hasta 280 °C

referencia	capacidad	Ø _{sup.} (mm)	h (mm)	unidades por ref.	precio
PTFC-005-001	5 ml	27	16	1	12,16 €
PTFC-025-001	25 ml	44	26	1	18,92 €
PTFC-075-001	75 ml	56	41	1	26,93 €
PTFC-100-001	100 ml	60	45	1	34,98 €

astilK's

**CRISOL DE NÍQUEL**

Resistente a temperaturas hasta 600 °C. No incluye tapa

referencia	capacidad	Ø _{sup.} (mm)	h (mm)	unidades por ref.	precio
CRNK-030-001	30 ml	40	35	1	79,10 €
CRNK-060-001	60 ml	50	45	1	117,41 €
CRNK-110-001	110 ml	60	55	1	148,14 €

clink

**CRISOL DE ACERO INOXIDABLE**

Para temperaturas desde -180 °C hasta 800 °C. No incluye tapa

referencia	capacidad	Ø _{sup.} (mm)	h (mm)	unidades por ref.	precio
CRIX-030-001	30 ml	40	35	1	31,68 €
CRIX-060-001	60 ml	50	45	1	38,29 €
CRIX-110-001	110 ml	60	55	1	46,24 €
CRIX-125-001	125 ml	80	70	1	56,77 €

clink



HDN
ceramics



NAVECILLA DE COMBUSTIÓN DE PORCELANA PREMIUM LINE

Fabricada en porcelana resistente a temperaturas hasta 1150 °C. Esmaltada por dentro y por fuera excepto la parte inferior de la base. Con anillo



referencia	capacidad	largo (mm)	h (mm)	ancho (mm)	unidades por ref.	precio
COBK-080-012	1,5 ml	80	10	12	12	23,89 €
COBK-086-001	2 ml	86	11	13	1	2,21 €
COBK-090-001	2,2 ml	90	11	13	1	2,15 €
COBK-120-001	4 ml	120	10,3	12	1	2,61 €

cecotec



MICROONDAS, PROCLEAN 3010

Calienta y descongela de forma homogénea y eficiente. Varios modos de calefacción. Mandos mecánicos. Plato giratorio. Temporizador: 0-30 min con avisador. Fácil de limpiar. 220-240 V / 50-60 Hz. Garantía 1 año



referencia	capacidad	potencia (W)	dim. ext. (L x A x H)	dim. int. (L x A x H)	unidades por ref.	precio
MCRW-20L-001	20 L	700	445 x 355 x 255 mm	285 x 277 x 175 mm	1	131,74 €



SECADOR

Diseño ergonómico. Doble aislamiento. 2 velocidades, 3 temperaturas. Cable de alimentación de 3 metros. Dos boquillas difusoras y filtro extraíble. Útil para secar material de laboratorio, instrumentos, precipitados y otros. 220-240 V / 50-60 Hz. Garantía 1 año



referencia	potencia (W)	unidades por ref.	precio
SDRY-2K0-001	2000	1	24,23 €

NUESTRAS CALIDADES

Con el fin de ofrecerle la gama más completa, algunos de nuestros productos están disponibles en tres calidades diferentes:

1. *Basic Line*: la opción más económica.
2. *Standard Line*: la mejor relación calidad/precio.
3. *Premium Line*: se diferencian de los productos estándar en algunas características relevantes que los hacen apropiados para aplicaciones específicas destinados a los usuarios más exigentes, siempre manteniendo una excelente relación calidad-precio.

Por ejemplo:

Las puntas para micropipeta *Premium Line* están certificadas libres de DNasa, RNasa e inhibidores de PCR, siendo por tanto apropiadas para aplicaciones en técnicas de PCR donde se requieran estas características.



CONO IMHOFF PARA SEDIMENTACIÓN

Disponible en vidrio borosilicato 3.3 o en plástico transparente (SAN). Con graduación

referencia	capacidad	descripción	unidades por ref.	precio
COI3-1K0-001	1 L	de vidrio borosilicato 3.3	1	114,69 €
CONP-1K0-001	1 L	de plástico transparente (SAN)	1	44,49 €

SOPORTE PARA CONOS IMHOFF

Para conos de vidrio o de plástico. Disponible en metacrilato y en acero inoxidable

referencia	descripción	unidades por ref.	precio
CONP-RAC-001	soporte de metacrilato para 2 conos Imhoff	1	93,15 €
CONR-002-001	soporte de acero inoxidable para 2 conos Imhoff	1	83,48 €
CONR-004-001	soporte de acero inoxidable para 4 conos Imhoff	1	100,17 €



BOTELLAS DE PET ESTÉRILES PARA MUESTREO DE AGUA

Botellas sin graduación, cuerpo fabricado en PET, boca Ø 38,5 mm para facilitar el llenado y forma cuadrada para optimizar el espacio de almacenamiento y transporte. Tapón de polietileno con precinto. Esterilizadas por óxido de etileno y envasadas en bolsa unitaria de polietileno: la esterilidad está garantizada mientras la bolsa está intacta. Disponibles con tiosulfato sódico predosificado (20 mg/L) conforme a ISO 19458. Certificado de esterilización gratuito disponible en la web

referencia	capacidad	dimensiones (L x A x H)	peso (g)	tipo	unidades por ref.	precio
WSBE-500-090	500 ml	65 x 65 x 165 mm	42	estéril sin tiosulfato	90	101,02 €
WSBE-50T-090	500 ml	65 x 65 x 165 mm	42	estéril con tiosulfato	90	101,02 €
WSBE-1K0-048	1000 ml	71,5 x 77,2 x 237 mm	50	estéril sin tiosulfato	48	78,95 €
WSBE-1KT-048	1000 ml	71,5 x 77,2 x 237 mm	50	estéril con tiosulfato	48	78,95 €

astik's



BOTELLAS DE PET ESTÉRILES PARA MUESTREO DE AGUA, CUELLO ANCHO

Botellas sin graduación, cuerpo fabricado en PET, boca Ø 63 mm para facilitar el llenado y forma cuadrada para optimizar el espacio de almacenamiento y transporte. Tapón de polietileno con precinto. Esterilizadas por óxido de etileno y envasadas en bolsa unitaria de polietileno: la esterilidad está garantizada mientras la bolsa está intacta. Disponibles con tiosulfato sódico predosificado (20 mg/L) conforme a ISO 19458. Certificado de esterilización gratuito disponible en la web

referencia	capacidad	dimensiones (L x A x H)	peso (g)	tipo	unidades por ref.	precio
WSBW-500-060	500 ml	75 x 75 x 119 mm	44	estéril sin tiosulfato	60	86,93 €
WSBW-50T-060	500 ml	75 x 75 x 119 mm	44	estéril con tiosulfato	60	83,39 €
WSBW-1K0-036	1000 ml	88 x 88 x 190 mm	69	estéril sin tiosulfato	36	58,77 €
WSBW-1KT-036	1000 ml	88 x 88 x 190 mm	69	estéril con tiosulfato	36	60,40 €

astik's



BOLSAS ESTÉRILES PARA TOMA DE MUESTRAS DE AGUA, SIN TIOSULFATO

Fabricadas en polietileno. Bolsas con cierre fácil. No incluye tabletas de tiosulfato. Con franjas de escritura. Libre de DNasa, RNasa y pirógenos

referencia	capacidad	w (mm)	l (mm)	grosor (mm)	unidades por ref.	precio
STWS-12E-100	120 ml	76	178	0,063	100	29,74 €
STWS-53E-100	530 ml	114	229	0,063	100	38,84 €

astik's



astik's



BOLSAS ESTÉRILES PARA TOMA DE MUESTRAS DE AGUA

Fabricadas en polietileno de alta resistencia (aprobado por la FDA). Bolsas con cierre fácil y lengüetas a prueba de pinchazos para protección contra posibles daños debido a punciones en los extremos de los alambres. Ideal para muestras de agua clorada, con tabletas de tiosulfato (10 mg / 100 ml), para realizar pruebas bacterianas. Apertura máxima de la boca de la bolsa y franjas de escritura y marcas de volumen para mediciones. Libre de DNasa, RNasa y pirógenos. Certificado de esterilización gratuito disponible en la web

referencia	capacidad	w (mm)	l (mm)	grosor (mm)	unidades por ref.	precio
STWS-100-100	100 ml	76	178	0,063	100	103,90 €
STWS-300-100	300 ml	114	229	0,063	100	127,17 €



FRASCO DBO CON TAPÓN DE VIDRIO TIPO ROBÓTICO

Fabricado en vidrio borosilicato 3.3 de calidad superior. Disponibles sin numeración y con un campo blanco serigrafiado para rotulación o en series numeradas de 24 unidades

referencia	capacidad	tipo	unidades por ref.	precio
BODB-060-001	60 ml	sin numeración	1	9,88 €
BODB-300-001	300 ml	sin numeración	1	13,14 €
BODB-3N1-024	300 ml	numeración 1-24	24	369,99 €
BODB-3N2-024	300 ml	numeración 25-48	24	369,99 €

WATER-I.D.

POOLTESTER - KIT DE MEDICIÓN RÁPIDA SEMICUANTITATIVA PARA pH, CLORO Y BROMO

El PoolTester para medición de pH, cloro y bromo POLT-T10-001 incluye 1 Testblock con 8 valores de escala de pH (rango 6.8 – 8.2), 16 valores de cloro y bromo (rangos DPD N°1 Cl₂ libre: 0.1 – 6.0 mg/l y Br₂: 0.22 – 13.2 mg/l) y tabletas RAPID (rápida disolución) para 30 ensayos de cada



referencia	descripción	unidades por ref.	precio
POLT-T10-001	PoolTester para pH y DPD N°1 (Cl ₂ / Br ₂)	1	13,76 €
Reactivos			
POLT-R10-030	Rojo fenol RAPID y DPD N°1 (Cl ₂ / Br ₂) RAPID	30	7,21 €

WATER-I.D.

KIT DE MEDICIÓN VISUAL CUANTITATIVA FLEXITESTER

Kit de medición cuantitativa para agua con una escala de color continua que permite mayor precisión que los kits semicuantitativos. Diseño ergonómico y materiales de alta calidad simplifican las mediciones. Cada referencia incluye una caja de plástico con colgador, porta sticks, FlexiTester y reactivos



referencia	descripción	n° tests caja	precio
FLXT-100-020	kit para medición de pH (6,5 - 8,4 ppm) y Cloro (0,0 - 5,0 ppm)	20	20,29 €
FLXT-200-020	kit para medición de pH (6,5 - 8,4 ppm) y Oxígeno Activo (0 - 20 ppm)	20	20,29 €
FLXT-400-020	kit para medición de pH (6,5 - 8,4 ppm) y Cobre / Zinc LR (0,0 - 1,0 ppm)	20	34,12 €
Reactivos			
FLXT-R10-030	recarga de reactivos para pH (6,5 - 8,4 ppm) y Cloro (0,0 - 5,0 ppm)	30	17,90 €
FLXT-R20-030	recarga reactivos para pH (6,5 - 8,4 ppm) y Oxígeno Activo (0 - 20 ppm)	30	17,90 €
FLXT-R40-020	recarga reactivos para pH (6,5 - 8,4 ppm) y Cobre / Zinc LR (0,0 - 1,0 ppm)	20	30,11 €

TIRAS INDICADORAS PARA DETERMINACIONES SEMICUANTITATIVAS**METRIA**

Tiras indicadoras para la determinación semicuantitativa de ácido ascórbico, ácido peracético, ácidos grasos libres, amonio, cloro libre, cobre, dureza del agua, fosfatos, hierro, iones cloruro, iones fluoruro, nitratos, nitritos, peróxidos y sulfitos. Estos tests permiten determinar estos iones en solución mediante un método rápido y sencillo. Presentadas en cajas de 100 tiras

referencia	rango	intervalo	unidades por ref.	precio
Ácido ascórbico				
AAIS-011-001	0-2000 mg/l (ppm)	0 - 50 - 100 - 200 - 300 - 500 - 700 - 1000 - 2000	1	24,81 €
Ácido peracético				
PAIS-011-001	0-500 mg/l (ppm)	0 - 100 - 150 - 200 - 250 - 300 - 400 - 500	1	24,54 €
PAIS-012-001	0-2000 mg/l (ppm)	0 - 500 - 1000 - 1500 - 2000	1	24,54 €
Ácidos grasos libres				
FAIS-011-001	0 % - 2,5 %	0 - 0,25 - 0,5 - 1 - 1,5 - 2 - 2,5	1	38,65 €
Amonio				
MMIS-011-001	0-400 mg/l (ppm)	0 - 10 - 25 - 50 - 100 - 200 - 400	1	48,06 €
Cloro libre				
CHIS-011-001	0-5 mg/l (ppm)	0 - 0,5 - 1,0 - 3,0 - 5,0	1	24,54 €
CHIS-012-001	0-20 mg/l (ppm)	0 - 1,0 - 3,0 - 5,0 - 10,0 - 20,0	1	24,54 €
CHIS-013-001	0-300 mg/l (ppm)	0 - 25 - 50 - 100 - 200 - 300	1	24,54 €
CHIS-014-001	0-1000 mg/l (ppm)	0 - 50 - 100 - 250 - 500 - 1000	1	24,54 €
Cobre				
COIS-011-001	0-300 mg/l (ppm)	0 - 10 - 30 - 100 - 300	1	24,54 €
Dureza del agua				
WHIS-011-001	0-500 mg/l (ppm)	0 - 5 - 125 - 250 - 500	1	24,54 €
WHIS-012-001	0-21 °d	3 - 4 - 7 - 14 - 21	1	24,54 €
Fosfatos				
PHIS-011-001	0-500 mg/l (ppm)	0 - 3 - 10 - 25 - 50 - 100 - 250 - 500	1	48,06 €
Hierro				
IRIS-011-001	0-100 mg/L	0 - 2 - 5 - 10 - 25 - 50 - 100	1	38,43 €
Iones cloruro				
CLIS-011-001	0-3000 mg/L (ppm)	0 - 500 - 1000 - 1500 - 2000 - 3000	1	60,83 €
Iones fluoruro				
FLIS-011-001	0-100 mg/l (ppm)	0 - 10 - 25 - 50 - 100	1	24,54 €
Nitratos				
NAIS-011-001	0-500 mg/l (ppm)	0 - 10 - 25 - 50 - 100 - 250 - 500	1	30,74 €
Nitritos				
NIIS-011-001	0-25 mg/l (ppm)	0 - 0,5 - 1,0 - 5,0 - 10 - 25	1	30,74 €
NIIS-012-001	0-80 mg/l (ppm)	0 - 2 - 5 - 10 - 20 - 40 - 80	1	30,74 €
Peróxidos				
POIS-011-001	0-100 mg/l (ppm)	0 - 1 - 3 - 10 - 30 - 100	1	24,54 €
POIS-012-001	0-1000 mg/l (ppm)	0 - 100 - 200 - 400 - 600 - 800 - 1000	1	24,54 €
Sulfitos				
SLIS-011-001	0-500 mg/l (ppm)	0 - 10 - 25 - 50 - 100 - 250 - 500	1	24,54 €



METRIA



REACTIVOS PARA MEDICIÓN DE DQO POR FOTOMETRÍA

Viales preparados con reactivos para determinación de DQO de 16mm, compatible con fotómetro PrimeLab Multitest de WATER-ID, y también con fotómetros de las marcas LOVIBOND, WTW, MACHEREY-NAGEL, MERCK, HANNA, AQUALYTIC, PALIN, BIOCHROM, HACH y otros fabricantes que trabajen con viales de 16 mm



referencia	descripción	unidades por ref.	precio
PHTR-DQL-025	viales preparados DQO (LR) 0 - 150 mg/l	25	48,00 €
PHTR-DQM-025	viales preparados DQO (MR) 0 - 1500 mg/l	25	48,00 €
PHTR-DQH-025	viales preparados DQO (HR) 0 - 15000 mg/l	25	48,00 €
En "packs ahorro"			
PHTR-DQL-150	viales preparados DQO (LR) 0 - 150 mg/l	150	320,00 €
PHTR-DQM-150	viales preparados DQO (MR) 0 - 1500 mg/l	150	320,00 €
PHTR-DQH-150	viales preparados DQO (HR) 0 - 15000 mg/l	150	320,00 €

WATER-I.D.



FOTÓMETRO POOLLAB 2.0

Fotómetro portátil, ideal para el análisis de agua de piscinas. Ofrece la posibilidad de medir 24 diferentes parámetros (no todos los reactivos incluidos), tales como ácido cianúrico, cloro, pH y otros. Gracias a la cubeta triple es posible medir tres parámetros de forma simultánea.

El kit básico fotómetro PoolLab 2.0 (POLP-BK2-001) incluye 1 PoolLab 2.0 con pantalla grande de color, Bluetooth y WiFi, a prueba de agua IP68, 1 cubeta de triple medición, 1 protector de luz, 3 varillas de agitación de plástico (blanco, azul, rojo), 1 jeringa de 10 ml, 3 pilas AA, 1 manual, software/app/cloud, 1 bolsa y un pack inicial de reactivos POLP-RRF-001.

El pack inicial de reactivos de calidad fotométrica (POLP-RRF-001) incluye 20 tabletas de rojo de fenol, 20 tabletas de DPD 1, 10 tabletas de DPD 3, 10 tabletas de alcalinidad-M y 10 tabletas CYA. Estos reactivos permiten medir los siguientes parámetros: alcalinidad, cloro (modo tableta), ácido cianúrico, pH (modo tableta). Los reactivos adicionales que permiten la medición de los demás parámetros son las referencias PRLR y POLR



referencia	descripción	unidades por ref.	precio
POLP-BK2-001	fotómetro PoolLab 2.0 portátil, kit básico	1	245,11 €
Accesorios y recambios			
POLP-AV2-001	vial de repuesto	1	17,46 €
POLP-AL2-001	recambio protector de luz	1	17,46 €
POLP-AH2-001	recambio soporte de cubeta	1	17,46 €
POLP-ASR-001	recambio varilla de agitación de plástico, blanco	1	1,86 €
POLP-ASB-001	recambio varilla de agitación de plástico, azul	1	1,86 €
POLP-ASC-001	recambio varilla de agitación de plástico, rojo	1	1,86 €
POLP-AB2-001	recambio bolsa de nylon	1	17,46 €
Reactivos			
POLP-RRF-001	pack inicial de reactivos	1	14,74 €

REACTIVOS PARA EL FOTÓMETRO POOLLAB 2.0

WATER-I.D.

Reactivos calidad fotométrica para los métodos del fotómetro PoolLab 2.0 en tabletas, polvo y líquido. Grado fotométrico

referencia	descripción	n° tests caja	precio
PRLR-RD4-050	reactivo DPD N°4, 50 tabletas	50	6,10 €
PRLR-005-050	alcalinidad - M, 50 tabletas	50	13,45 €
PRLR-041-050	aluminio N°1, 50 tabletas	50	23,34 €
PRLR-042-050	aluminio N°2, 50 tabletas	50	23,34 €
PRLR-021-050	amoníaco LR N°1, 50 sobres de polvo	50	25,04 €
PRLR-023-050	amoníaco N°2, 50 sobres de polvo	50	17,33 €
POLR-DCL-050	DECHLOR, 50 tabletas	50	7,60 €
PRLR-RD1-050	reactivo DPD N°1, 50 tabletas	50	6,10 €
PRLR-RD2-050	reactivo DPD N°2, 50 tabletas	50	6,10 €
PRLR-RD3-050	reactivo DPD N°3, 50 tabletas	50	6,10 €
PRLR-HGC-050	reactivo glicina, 50 tabletas	50	7,73 €
POLR-CP1-050	cloro HR KI, 50 sobres de polvo	50	19,38 €
PRLR-AGP-050	reactivo acidificante GP, 50 tabletas	50	16,76 €
PRLR-181-050	cobre N°1, 50 tabletas	50	40,48 €
PRLR-182-050	cobre N°2, 50 tabletas	50	13,10 €
PRLR-020-050	ácido cianúrico, 50 tabletas	50	12,61 €
POLR-CL1-040	dureza cálcica N°1 y N°2, 20/20 ml	40	24,80 €
POLR-HL1-030	dureza total N°1 y N°2, 20/10 ml	30	21,64 €
POLR-HPL-050	peróxido de hidrógeno LR, 50 tabletas	50	18,06 €
POLR-APT-050	reactivo acidificante, 50 tabletas	50	9,19 €
POLR-HPP-050	peróxido de hidrógeno HR, 50 sobres de polvo	50	18,06 €
PRLR-028-050	hierro LR, 50 tabletas	50	23,93 €
POLR-NP1-050	nitratos N°1, 50 sobres de polvo	50	61,80 €
POLR-NP2-050	nitratos N°2, 50 sobres de polvo	50	61,80 €
PRLR-038-050	pH MR rojo fenol (6,5 - 8,4), 50 tabletas	50	9,66 €
POLR-PHM-050	PHMB, 50 tabletas	50	16,18 €
POLR-PP1-050	fosfatos LR N°1, 50 sobres de polvo	50	17,63 €
PRLR-442-050	fosfatos LR N°2, 50 tabletas	50	8,36 €
PRLR-461-050	fosfatos HR N°1, 50 sobres de polvo	50	24,18 €
PRLR-462-050	fosfatos HR N°2, 50 tabletas	50	8,36 €
PRLR-048-050	potasio, 50 tabletas	50	44,15 €
PRLR-035-050	nitritos LR, 50 sobres de polvo	50	17,63 €
PRLR-054-050	sulfatos, 50 sobres de polvo	50	25,76 €
POLR-URL-006	urea N°1 y N°2, 4/2 ml	6	75,39 €
PRLR-062-050	cobre / cinc LR, 50 tabletas	50	17,91 €
PRLR-RED-050	reactivo EDTA, 50 tabletas	50	11,65 €
POLR-D1A-030	reactivo DPD1A, 30 ml (250 tests)	30	18,65 €
POLR-D1B-030	reactivo DPD1B, 30 ml (250 tests)	30	20,83 €
POLR-D3C-030	reactivo DPD3C, 30 ml (250 tests)	30	19,77 €
POLR-PRE-065	pH rojo fenol, 65 ml (270 tests)	65	22,03 €



Reactivos necesarios para cada uno de los parámetros del fotómetro PoolLab 2.0

PARÁMETRO	RANGO	REFERENCIAS REACTIVOS	DESCRIPCIÓN
Oxígeno activo	0,00 - 20,00 mg/l	PRLR-RD4-050	reactivo DPD N°4, 50 tabletas
Alcalinidad	0 - 200 mg/l	PRLR-005-050	alcalinidad - M, 50 tabletas
Aluminio	0,00 - 0,30 mg/l	PRLR-041-050	aluminio N°1, 50 tabletas
		PRLR-042-050	aluminio N°2, 50 tabletas
Amonio	0,00 - 1,20 mg/l	PRLR-021-050	amoníaco LR N°1, 50 sobres de polvo
		PRLR-023-050	amoníaco N°2, 50 sobres de polvo
Bromo, modo tableta	0,00 - 13,00 mg/l	PRLR-RD1-050	reactivo DPD N°1, 50 tabletas
		PRLR-HGC-050	reactivo glicina, 50 tabletas
Bromo, modo líquido	0,00 - 9,00 mg/l	POLR-D1A-030	reactivo DPD1A, 30 ml (250 tests)
		POLR-D1B-030	reactivo DPD1B, 30 ml (250 tests)
		PRLR-HGC-050	reactivo glicina, 50 tabletas
Cloraminas	0,00 - 6,00 mg/l	PRLR-RD1-050	reactivo DPD N°1, 50 tabletas
		PRLR-RD2-050	reactivo DPD N°2, 50 tabletas
		PRLR-RD3-050	reactivo DPD N°3, 50 tabletas
		PRLR-RD1-050	reactivo DPD N°1, 50 tabletas
Cloro, modo tableta	0,00 - 6,00 mg/l	PRLR-RD3-050	reactivo DPD N°3, 50 tabletas
		POLR-D1A-030	reactivo DPD1A, 30 ml (250 tests)
Cloro, modo líquido	0,00 - 4,00 mg/l	POLR-D1B-030	reactivo DPD1B, 30 ml (250 tests)
		POLR-D3C-030	reactivo DPD3C, 30 ml (250 tests)
		POLR-CP1-050	cloro HR KI, 50 sobres de polvo
Cloro HR (KI)	5 - 200 mg/l	PRLR-AGP-050	reactivo acidificante GP, 50 tabletas
		PRLR-RD1-050	reactivo DPD N°1, 50 tabletas
Dióxido de cloro, modo tableta	0,00 - 11,00 mg/l	PRLR-HGC-050	reactivo glicina, 50 tabletas
		POLR-D1A-030	reactivo DPD1A, 30 ml (250 tests)
Dióxido de cloro, modo líquido	0,00 - 7,50 mg/l	POLR-D1B-030	reactivo DPD1B, 30 ml (250 tests)
		PRLR-HGC-050	reactivo glicina, 50 tabletas
		PRLR-181-050	cobre N°1, 50 tabletas
Cobre	0,00 - 5,00 mg/l	PRLR-182-050	cobre N°2, 50 tabletas
		PRLR-020-050	ácido cianúrico, 50 tabletas
Ácido cianúrico	0 - 100 mg/l	POLR-HPL-001	peróxido de hidrógeno LR, 50 tabletas
Peróxido de hidrógeno LR	0,00 2,40 mg/l	POLR-HPP-050	peróxido de hidrógeno HR, 50 sobres de polvo
Peróxido de hidrógeno HR	0 - 180 mg/l	POLR-APT-050	reactivo acidificante, 50 tabletas
		PRLR-028-050	hierro LR, 50 tabletas
Hierro LR	0,00 - 1,00 mg/l	POLR-NP1-050	nitrato N°1, 50 sobres de polvo
Nitrito	0,00 - 1,50 mg/l	POLR-NP2-050	nitrito N°2, 50 sobres de polvo
		PRLR-035-050	nitritos LR, 50 sobres de polvo
Ozono, modo tableta	0,00 - 4,00 mg/l	PRLR-RD1-050	reactivo DPD N°1, 50 tabletas
		PRLR-RD3-050	reactivo DPD N°3, 50 tabletas
		PRLR-HGC-050	reactivo glicina, 50 tabletas
		POLR-D1A-030	reactivo DPD1A, 30 ml (250 tests)
Ozono, modo líquido	0,00 - 2,70 mg/l	POLR-D1B-030	reactivo DPD1B, 30 ml (250 tests)
		POLR-D3C-030	reactivo DPD3C, 30 ml (250 tests)
		PRLR-HGC-050	reactivo glicina, 50 tabletas
		PRLR-038-050	pH MR rojo fenol (6.5 - 8.4), 50 tabletas
pH, modo tableta	6,50 - 8,40 pH	POLR-PRE-065	reactivo rojo fenol, 65 ml (270 tests)
pH, modo líquido	6,50 - 8,40 pH	POLR-PHM-050	PHMB, 50 tabletas
PHMB	5 - 60 mg/l	POLR-PP1-050	fosfatos LR N°1, 50 sobres de polvo
Fosfato LR	0,00 - 4,00 mg/l	PRLR-442-050	fosfatos LR N°2, 50 tabletas
		PRLR-461-050	fosfatos HR N°1, 50 sobres de polvo
Fosfato HR	0 - 80 mg/l	PRLR-462-050	fosfatos HR N°2, 50 tabletas
		PRLR-048-050	potasio, 50 tabletas
Potasio	0,7 - 12,0 mg/l	PRLR-054-050	sulfatos, 50 sobres de polvo
Sulfato	5 - 100 mg/l	POLR-HL1-030	dureza total N°1 y N°2, 20/10 ml
Dureza total	0 - 500 mg/l	POLR-DCL-050	DECHLOR, 50 tabletas
		POLR-URL-006	urea N°1 y N°2, 4/2 ml
		PRLR-021-050	amoníaco LR N°1, 50 sobres de polvo
		PRLR-023-050	amoníaco N°2, 50 sobres de polvo
Urea	0,10 - 2,50 mg/l	POLR-DCL-050	DECHLOR, 50 tabletas
		PRLR-062-050	cobre / cinc LR, 50 tabletas
		PRLR-RED-050	reactivo EDTA, 50 tabletas
Zinc	0,00 - 1,00 mg/l		

TERMOSTATO DIGITAL DE BLOQUE METÁLICO (+5 A 150 °C), CODB150

Sistema de calentamiento en seco para bloques metálicos de (7.6 x 9.6 cm). Temperatura regulable hasta 150 °C (precisión $\pm 0,2$ °C (una posición)/0.5 °C (dos posiciones)). Modo de funcionamiento continuo temporizador con alarma (1' - 99h59'). Pantalla LED que muestra temperatura y tiempo. 230V / 50 Hz. Grado de protección IP21 (DIN EN60529). Conexión para sensor de temperatura externo DIN 12878. Garantía 2 años. Bloque no incluido. Apto para la determinación de DQO (148 °C), y también para TOC (120 °C), Cromo total (100 °C), Fosfato total (100 °C) y Nitrógeno total (100 °C)

referencia	descripción	unidades por ref.	precio
CODB-TC1-001	termostato de una posición (15.2 x 19 x 8.6 cm), 5K/min, 165 W	1	374,60 €
CODB-TC2-001	termostato de dos posiciones (15.2 x 30 x 8.6 cm), 4.5K/min, 250 W	1	464,10 €
CODB-B70-001	bloque metálico para 20 viales de 12mm y 13 mm	1	133,93 €
CODB-B71-001	bloque metálico para 12 viales de 15mm y 16 mm	1	133,93 €
CODB-A01-001	soporte de fijación para sensor de temperatura	1	53,04 €



TURBIDÍMETRO PORTÁTIL (ISO 7027), M10

Medidor de turbidez portátil de alto rendimiento para control de procesos o medidas de campo. Medición según método nefelométrico (90°) ISO 7027. Rango: 0 - 1100 NTU/FNU, 0 - 275 EBC, 0 - 9999 ASBC. Precisión $\pm 2\%$ (0 - 500 NTU), $\pm 3\%$ (501 - 1100 NTU). De 2 a 5 puntos de calibración con patrones de formazina. Pantalla LCD retroiluminada y función auto-apagado. Indicador de estabilidad que reconoce la medida como estable y memoria expandida con capacidad de 100 lecturas transferibles mediante interfaz USB. Alimentación 3x1,5V pilas AA (no incluidas), adaptador o USB. Incluye maletín, viales de muestra, patrones (0,02 - 200 - 500 - 1000 NTU, no incluyen certificado); los patrones, por su naturaleza, tienen una vida útil corta) y gamuza de limpieza. Garantía 2 años

referencia	descripción	unidades por ref.	precio
TBMT-M10-001	turbidímetro portátil M10	1	596,70 €
Recambios			
TBMT-A01-006	viales de vidrio para turbidímetro M10	6	91,16 €



"BAÑO PARA CATA DE ACEITES, 6 POSICIONES

Carcasa de acero inoxidable AISI 304. Bloque de aluminio fijo (no extraíble). Control de la temperatura mediante termostato digital, desde ambiente 5 °C hasta 40 °C. Lectura de la temperatura mediante display de 3 dígitos con resolución de 0,1 °C. Dimensiones externas: 185 x 80 x 315 mm. Temperatura máxima: 30 °C. Consumo: 125 W. Bloque de aluminio especialmente diseñado para la cata de aceites comestibles según norma CEE N.º L.248/67. Diseñado según COI (Consejo Oleícola Internacional). Fabricado bajo directivas CE. 230 V / 50 Hz. Garantía 2 años. Entrega 3 semanas. Se recomienda adquirir junto con los vasos de cata (OLIV-001-006) y los vidrios de reloj de 60 mm (WDIN-060-010)

referencia	descripción	unidades por ref.	precio
OLIV-B06-001	baño para cata de aceites de 6 posiciones	1	705,69 €



VASO DE CATA DE ACEITES

Capacidad: 130 ml. Fabricado según la normativa COI/T.20/Doc. n.º 5. No incluye certificado

referencia	color	h (mm)	$\varnothing_{\text{boca}}$ (mm)	\varnothing_{max} (mm)	$\varnothing_{\text{base}}$ (mm)	unidades por ref.	precio
OLIV-001-006	azul	60	50	70	35	6	27,40 €
OLIV-002-006	rojo	60	50	70	35	6	27,40 €
En "pack ahorro"							
OLIV-001-072	azul	60	50	70	35	72	279,43 €
OLIV-002-072	rojo	60	50	70	35	72	279,43 €



labbox | "SISTEMA DE DIGESTIÓN KJELDAHL, KJD10



Digestor de grafito con tecnología avanzada de calentamiento por radiación infrarroja de alta temperatura, plataforma controlada, tratamiento antioxidante y diseño resistente a la corrosión para una vida útil prolongada. Rango de temperatura: $T_{amb} + 5\text{ °C}$ a 450 °C, aumento rápido de temperatura (400 °C en 25 minutos), precisión: $\pm 1\text{ °C}$. Modos de aumento de temperatura lineal y en curva. Ofrece 20 programas de digestión para controlar las curvas de aumento de temperatura. Capacidad: 20 posiciones de tubos de 300 ml. Pantalla a color de 5,7 pulgadas, fácil de usar.

La configuración estándar incluye una campana de recolección de gases residuales pero debe combinarse con el sistema de extracción KJDL-A01-001 (no incluido) para condensar y neutralizar los residuos de gases corrosivos generados en el experimento. El sistema de extracción KJDF1 tiene un sistema de triple filtración, evita derrames o vaciados y tiene presión de succión ajustable con una bomba de vacío anticorrosión de bajo ruido y un diseño de tubería anticorrosión de PTFE. Amigable con el medio ambiente.

Se aconseja combinar con los tubos para digestión DTU3-042-*** (10 tubos incluidos) y las tabletas catalizadoras KJDL-CAT-250. Alarma de alta temperatura y protección contra sobrecargas. Potencia: 3600 W. 220 V $\pm 10\%$, 50 Hz. Garantía de 1 año



referencia	descripción	unidades por ref.	precio
KJDL-001-001	sistema de digestión Kjeldahl, KJD10	1	5374,47 €
Accesorios			
KJDL-A01-001	sistema de extracción y eliminación de humos, KJDF1	1	2492,51 €
KJDL-T02-020	tubos de sellado para posiciones vacías (obligatorio para evitar la salida de gas)	20	311,56 €

labbox | "DESTILADOR KJELDAHL AUTOMÁTICO, KJD20



Software inteligente que puede completar la destilación de muestras en minutos. Adición automática de: NaOH, H₂O y H₂BO₃. Cuantificación y llenado automático de reactivos. Sistema de limpieza automático que mejora aún más la precisión de la medición. Interfaz fácil de operar.

Rango de medida: 0,1 mg - 240 mg N. Recuperación $\geq 99,5\%$. Capacidad de muestra: 6 g/muestra (sólido) o 16 ml/muestra (líquido). Velocidad de destilación: 3-6 min/muestra. Pantalla LCD a color de 4,3 pulgadas. Modos de funcionamiento manual y automático. Función de lavado automático de tuberías alcalinas. Modo de llenado automático o manual. Tiempo de destilación programable con alarma automática en finalización.

Parada de emergencia, detección automática de fallas, protección de sobretemperatura, protección de sobrepresión y sistema inteligente de alarma sonora y visual. Función de calibración: calibración de agua de dilución, calibración de solución alcalina, calibración de solución de ácido bórico y calibración de flujo de lavado. El estado de la puerta de seguridad, el tubo de digestión y el agua de refrigeración se muestran en tiempo real durante el funcionamiento. Modelo de prueba integrado para detectar el estado actual de la mayoría de las funciones. Se aconseja combinar con los tubos para digestión DTU3-042-*** (10 tubos incluidos). Potencia: 1300 W. 220 V $\pm 10\%$, 50 Hz. Garantía de 1 año



referencia	descripción	unidades por ref.	precio
KJDL-002-001	destilador Kjeldahl automático, KJD20	1	4282,93 €

labkem | TABLETAS CATALIZADORAS KJELDAHL

Favorecen el proceso de digestión del método Kjeldahl. Contienen K₂SO₄ (3,6 g) y CuSO₄·5H₂O (0,4 g). Contenido de nitrógeno de una tableta < 20 ppm



referencia	descripción	unidades por ref.	precio
KJDL-CAT-250	tabletas catalizadoras Kjeldahl	250	120,49 €

TUBO PARA DIGESTIÓN KJELDAHL

Fabricado en vidrio borosilicato 3.3. Fondo redondo. Con reborde. El tubo DTU3-042-*** es compatible con LBX Instruments

LBG



referencia	∅ boca (mm)	∅ exterior (mm)	h (mm)	unidades por ref.	precio
DTU3-040-001	48	40	298	1	23,64 €
DTU3-042-001	47	42	300	1	26,38 €
En "pack ahorro"					
DTU3-040-010	48	40	298	10	213,68 €
DTU3-042-010	47	42	300	10	213,68 €



LAS TRES FASES DE LA DETERMINACIÓN DE NITRÓGENO MEDIANTE EL MÉTODO KJELDAHL



DIGESTIÓN

Se lleva a ebullición una muestra homogeneizada en ácido sulfúrico concentrado con un catalizador que acelera la digestión. El resultado es una solución de sulfato de amonio $[(\text{NH}_4)_2\text{SO}_4]$.



DESTILACIÓN

Se añade una base en exceso al resultado de la digestión para convertir la sal de amonio (NH_4^+) en amoníaco gas (NH_3) . El gas pasa por el sistema de destilación del equipo y se condensa en un Erlenmeyer que contiene una solución receptora.



VALORACIÓN

Se cuantifica la cantidad de amoníaco en la solución receptora. La cantidad de nitrógeno en una muestra se puede calcular a partir de la cantidad cuantificada de iones amoníaco en la solución receptora.

METRIA | PAPEL TORNASOL

El papel indicador más básico para cuando no es necesario un valor de pH preciso. El papel tornasol azul cambia su color a rojo cuando una solución cambia de básica a ácida mientras que el papel tornasol rojo cambia su color a azul cuando una solución pasa de ácida a básica. El papel tornasol neutro cambia a rojo si la solución pasa a ácida o a azul si pasa a básica. Cada cajita de plástico contiene 10 libritos de 20 tiras de papel indicador cada uno



referencia	descripción	unidades por ref.	precio
LSPH-001-001	papel tornasol azul en tiras	1	6,48 €
LSPH-002-001	papel tornasol rojo en tiras	1	6,48 €
LSPH-003-001	papel tornasol neutro en tiras	1	6,28 €

METRIA | PAPEL INDICADOR DE pH EN ROLLO

Papel universal de pH en rollo continuo de 5 m de longitud y 7 mm de ancho. Cada rollo va dentro de un dispensador de plástico con una escala de color impresa en intervalos de 1 unidad de pH



referencia	descripción	unidades por ref.	precio
URPH-001-001	rollo de papel de pH 1 - pH 11	1	8,15 €
URPH-002-001	rollo de papel de pH 1 - pH 14	1	8,15 €
En "pack ahorro" de 10 uds			
URPH-001-010	rollo de papel de pH 1 - pH 11	10	56,10 €
URPH-002-010	rollo de papel de pH 1 - pH 14	10	56,10 €
En "pack ahorro" de 50 uds			
URPH-001-050	rollo de papel de pH 1 - pH 11	50	224,40 €
URPH-002-050	rollo de papel de pH 1 - pH 14	50	224,40 €

METRIA | TIRAS INDICADORAS DE pH CON 4 ALMOHADILLAS

Tiras de vinilo con 4 almohadillas indicadoras preparadas de forma que no destiñen ni colorean la solución a medir ni siquiera cuando ésta es altamente alcalina. La medición es más precisa que con el papel de pH convencional y el cambio de color se mantiene durante más tiempo. Presentadas en cajas de 100 tiras



referencia	descripción	unidades por ref.	precio
STPH-311-001	pH 0,0 - pH 14,0 a intervalo de 1 pH	1	14,28 €
STPH-312-001	pH 4,0 - pH 10,0 a intervalo de 0,5 pH	1	14,28 €
STPH-313-001	pH 7,0 - pH 14 a intervalo de 0,5 pH	1	14,28 €
En "pack ahorro" de 10 uds			
STPH-311-010	pH 0,0 - pH 14,0 a intervalo de 1 pH	10	122,40 €
STPH-312-010	pH 4,0 - pH 10,0 a intervalo de 0,5 pH	10	122,40 €
STPH-313-010	pH 7,0 - pH 14 a intervalo de 0,5 pH	10	122,40 €

METRIA | TIRAS INDICADORAS DE pH PARA VINOS

Tiras indicadoras específicas para determinar el pH durante la fermentación en el proceso de producción del vino. Presentadas en cajas de 50 tiras



referencia	rango	intervalo	unidades por ref.	precio
WSPH-001-001	pH 2,8 - 4,4	pH 2,8 - 3,2 - 3,6 - 4,0 - 4,4	1	7,34 €

PAPEL INDICADOR DE pH EN TIRAS

METRIA

Presentado en caja de plástico con 200 tiras de papel indicador y una escala de color impresa para comparación

referencia	tipo	unidades por ref.	precio
CSPH-001-001	pH 1- pH 11 a intervalo de 1 pH	1	7,28 €
CSPH-002-001	pH 1 - pH 14 a intervalo de 1 pH	1	7,28 €
CSPH-003-001	pH 1,0 - pH 3,5 a intervalo de 0,5 pH	1	7,28 €
CSPH-004-001	pH 3,6 - pH 5,1 a intervalo de 0,3 pH	1	7,28 €
CSPH-005-001	pH 5,2 - pH 6,7 a intervalo de 0,3 pH	1	7,28 €
CSPH-006-001	pH 6,8 - pH 8,3 a intervalo de 0,3 pH	1	7,28 €
CSPH-007-001	pH 8,4 - pH 10,0 a intervalo de 0,3 pH	1	7,28 €
CSPH-008-001	pH 4,0 - pH 8,0 a intervalo de 0,5 pH	1	7,28 €



pHMETRO DE BOLSILLO BÁSICO

METRIA

Medidor de pH compacto y simple. Rango de pH: 0 a 14 pH, precisión: $\pm 0,1$ pH. Compensación automática de temperatura entre 0 y 50 °C. Calibración manual en un punto. Electrodo fijo. Alimentación: 4 baterías de 1,5V LR44 (incluidas). Tamaño: 152 x 30 x 21 mm. Peso: 50 g



referencia	descripción	unidades por ref.	precio
PHMT-600-001	pHmetro pH600	1	21,77 €



pHMETRO DE BOLSILLO ESTANCO AL AGUA

METRIA

Medidor de pH compacto con electrodo intercambiable y compensación automática de temperatura. Rango de pH: 0,00 - 14,00 pH, precisión $\pm 0,05$ pH. Rango de temperatura: 0 - 60 °C, precisión ± 1 °C. Calibración en 2 puntos (pH 4,01, 7,00 y 10,01). Estanco al agua (protección IP 65). Garantía 1 año



referencia	descripción	unidades por ref.	precio
PHMT-030-001	pHmetro pHScan 30	1	80,58 €
Recambios			
PHMT-A30-001	electrodo de recambio	1	43,04 €



"pHMETRO PORTÁTIL, PH7

X5

Medidor de pH portátil con compensación automática o manual de temperatura. Rango: 0,00 - 14,00 pH y ± 1000 mV (redox). Conector estándar BNC para electrodos de pH o redox. Autocalibración en 3 puntos (pH 4,01, 7,00 y 10,01). Incluye maleta de transporte, funda de goma, disoluciones tampón (pH 4,01 y 7,00), electrodo de uso general con cable BNC fijo y sonda CAT. Garantía 3 años. Compatible con electrodos METRIA (PHEL). Entrega 1 semana



referencia	tipo	unidades por ref.	precio
PHMT-007-001	pHmetro pH7 con electrodo	1	457,25 €
Recambios			
PHMT-A07-001	electrodo de recambio para pH7 y pH50+	1	143,03 €
PHMT-A01-001	sonda redox de recambio para pH7 y pH50+	1	131,95 €



METRIA

pHMETRO PORTÁTIL, M22

Medidor de pH y ORP portátil con compensación automática o manual de temperatura (entre 0 y 100 °C). Rango: -2,00 - 20,00 pH, precisión $\pm 0,01$ pH. Rango redox: ± 1999 mV, precisión ± 1 mV. Conector estándar BNC para electrodos de pH o redox y Phone Plug (3,5 mm) para la sonda CAT. Hasta 3 puntos de calibración según USA (pH 4,01, 7,00 y 10,01) o NIST (pH 4,01, 6,86 y 9,18). Pantalla LCD retroiluminada y función auto-apagado. Indicador de estabilidad que reconoce la medida como estable y memoria expandida con capacidad de 100 lecturas transferibles mediante interfaz USB. Indicación de la pendiente de calibración del electrodo que ayuda al usuario a decidir cuando reemplazarlo. Alimentación 3 x 1,5V pilas AA (incluidas) o adaptador DC5V (no incluido). Incluye maleta de transporte, disoluciones tampón (pH 4,01 y 7,00), electrodo METRIA PHEL-GB1-001 (temperatura máxima de trabajo 80 °C) y sonda CAT. Garantía 2 años



referencia	descripción	unidades por ref.	precio
PHMT-M22-001	pHmetro M22 con electrodo y sonda CAT	1	385,56 €
Recambios			
PHMT-A03-001	sonda redox	1	161,67 €

XS

“pHMETRO DE SOBREMESA, PH50+

Medidor de pH de sobremesa con compensación automática o manual de temperatura (entre 0 y 80 °C). Rango: 0,00 - 14,00 pH, resolución: 0,01 pH, precisión $\pm 0,02$ pH. Rango redox: ± 1000 mV, resolución ± 1 mV. Conector estándar BNC para electrodos de pH o redox. Autocalibración en 3 puntos (pH 4,01, 7,00 y 10,01). Pantalla LCD retroiluminada. Indicación de medida estable. Incluye disoluciones tampón (pH 4,01 y 7,00), soporte porta-electrodos, electrodo de uso general con cable BNC fijo y sonda CAT integrada. Electrodo de plástico, con electrolito gel, escala 0 - 14 pH y 0 - 60 °C. Garantía 3 años. Entrega 1 semana



referencia	descripción	unidades por ref.	precio
PHMT-P50-001	pHmetro pH50+ con electrodo	1	552,86 €
Recambios			
PHMT-A07-001	electrodo de recambio para pH7 y pH50+	1	143,03 €
PHMT-A01-001	sonda redox de recambio para pH7 y pH50+	1	131,95 €

METRIA

pHMETRO DE SOBREMESA, M21

Medidor de pH y ORP de sobremesa con compensación automática o manual de temperatura (entre 0 y 100 °C). Rango: -1,00 - 15,00 pH, resolución: 0,01 pH, precisión $\pm 0,01$ pH. Rango redox: ± 1999 mV, resolución ± 1 mV. Conector estándar BNC para electrodos de pH o redox y Phone Plug (3,5 mm) para la sonda CAT. Autocalibración en 3 puntos según USA (pH 4,01, 7,00 y 10,01) o NIST (pH 4,01, 6,86 y 9,18). Pantalla LCD retroiluminada. La función de retención automática detecta y bloquea el punto final de medición. Indicación de la pendiente de calibración del electrodo que ayuda al usuario a decidir cuando reemplazar el electrodo. Incluye disoluciones tampón (pH 4,01, 7,00 y 10,01), soporte porta-electrodos, electrodo METRIA PHEL-GB1-001 (temperatura máxima de trabajo 80 °C) y sonda CAT. Garantía 2 años. Se recomienda agitador STIS-000-001



referencia	descripción	unidades por ref.	precio
PHMT-M21-001	pHmetro M21 con electrodo y sonda CAT	1	380,54 €
Recambios			
PHMT-A03-001	sonda redox	1	161,67 €

pHMETRO DE SOBREMESA, M92

Medidor de pH y ORP de sobremesa con compensación automática o manual de temperatura (entre 0 y 100 °C). Rango: -2,000 - 20,000 pH, resolución: 0,001 pH, precisión $\pm 0,002$ pH. Rango redox: ± 1999 mV, resolución $\pm 0,2$ mV. Conector estándar BNC para electrodos de pH o redox y Phone Plug (3,5 mm) para la sonda CAT. Autocalibración de 1 a 5 puntos según USA, NIST, DIN o personalizado y alarma de recalibrado de 1 a 31 días. Pantalla LCD retroiluminada. Indicador de estabilidad que reconoce la medida como estable y memoria expandida con capacidad de 500 lecturas. Incluye disoluciones tampón (pH 4,01, 7,00 y 10,01), soporte porta-electrodos, electrodo METRIA PHEL-GB1-001 (temperatura máxima de trabajo 80 °C), sonda CAT y cable USB. Garantía 2 años. Se recomienda agitador STIS-000-001

METRIA



referencia	descripción	unidades por ref.	precio
PHMT-M92-001	pHmetro M92 con electrodo y sonda CAT	1	572,22 €
Recambios			
PHMT-A03-001	sonda redox	1	161,67 €

ELECTRODO DUAL DE pH DE PLÁSTICO PARA USO GENERAL CON SONDA CAT

Cuerpo de plástico (epoxi), especialmente indicado para uso general. Electrodo de referencia Ag/AgCl, electrolito gel irrellenable y diafragma de teflón poroso. Rango de pH 0 - 14, temperatura máxima de trabajo 100 °C. Dimensiones: 120 x 12 mm. Disponible con conexión BNC y 1m de cable, y dos tipos de conexión de sonda CAT: 10K/3,5 mm Jack para equipos METRIA y 30K/CINCH para equipos XS, Mettler-Toledo, FISHER y VWR

METRIA



referencia	conector	unidades por ref.	precio
PHDE-PM1-001	10K/BNC/3.5mm JACK	1	181,46 €
PHDE-PW1-001	10K/BNC/CINCH	1	164,96 €
PHDE-PK1-001	30K/BNC/CINCH	1	164,96 €

ELECTRODO DUAL DE pH DE VIDRIO PARA USO INTENSIVO CON SONDA CAT

Para usos generales de laboratorio y mediciones que requieren mayor precisión en líquidos y soluciones no acuosas, muestras agresivas. Resiste la contaminación y muestras sucias. Electrodo de referencia Ag/AgCl electrolito irrellenable y diafragma de teflón poroso. Rango de pH 0 - 14, temperatura máxima de trabajo 130 °C. Dimensiones: 120 x 12 mm. Disponible con conexión BNC y 1m de cable, y dos tipos de conexión de sonda CAT: 10K/3,5 mm Jack para equipos METRIA y 30K/CINCH para equipos XS y Mettler-Toledo

METRIA



referencia	conector	unidades por ref.	precio
PHDE-GM2-001	10K/BNC/3.5mm JACK	1	260,45 €
PHDE-GW2-001	10K/BNC/CINCH	1	257,08 €
PHDE-GK2-001	30K/BNC/CINCH	1	257,08 €

ELECTRODO DE pH DE PLÁSTICO PARA EDUCACIÓN *BASIC LINE*

Electrodo especialmente destinado a educación combinando calidad a un precio muy asequible. Mínimo mantenimiento, calibraciones menos frecuentes y gran estabilidad. Cuerpo de plástico (epoxi). Electrodo de referencia Ag/AgCl, electrolito gel irrellenable y diafragma de fibra. Rango de pH 0 - 14, temperatura máxima de trabajo 60 °C. Dimensiones: 120 x 12 mm. Cable fijo de 1 metro con conector BNC

METRIA



referencia	conector	unidades por ref.	precio
PHEL-EDU-001	1 m cable + BNC	1	56,59 €

METRIA | ELECTRODO DE pH DE PLÁSTICO PARA USO GENERAL

Cuerpo de plástico (epoxi), especialmente indicado para uso general en pHmetros portátiles. Elemento de referencia Ag/AgCl, electrolito gel irrellenable y diafragma de teflón poroso. Rango de pH 0 - 14, temperatura máxima de trabajo 80 °C. Dimensiones: 120 x 12 mm. Disponible con dos tipos de conexión: conector BNC con cable fijo de 1 metro o cabezal S7 (sin cable, se tiene que pedir por separado)

referencia	conector	unidades por ref.	precio
PHEL-PB1-001	1 m cable + BNC	1	84,00 €
PHEL-PS1-001	S7	1	84,00 €

METRIA | ELECTRODO DE pH DE VIDRIO PARA USO GENERAL

Para usos generales de laboratorio. Soluciones acuosas. Electrodo de referencia Ag/AgCl, electrolito líquido rellenable (3M KCl/AgCl) y diafragma anular cerámico. Rango de pH 0 - 14, temperatura máxima de trabajo 80 °C. Dimensiones: 120 x 12 mm. Disponible con dos tipos de conexión: conector BNC con cable fijo de 1 metro o cabezal S7 (sin cable, se tiene que pedir por separado)

referencia	conector	unidades por ref.	precio
PHEL-GB1-001	1 m cable + BNC	1	84,01 €
PHEL-GS1-001	S7	1	84,00 €

METRIA | ELECTRODO DE pH DE PLÁSTICO PARA USO INTENSIVO

Cuerpo de plástico (epoxi), especialmente indicado para uso general en pHmetros portátiles, también apto para usos industriales. Electrodo de referencia Ag/AgCl, electrolito gel irrellenable y doble diafragma de teflón poroso. Rango de pH 0 - 14, temperatura máxima de trabajo 80 °C. Dimensiones: 120 x 12 mm. Cable fijo de 1 metro con conector BNC

referencia	conector	unidades por ref.	precio
PHEL-PB2-001	1 m cable + BNC	1	124,79 €

METRIA | ELECTRODO DE pH DE VIDRIO PARA USO INTENSIVO

Para usos generales de laboratorio y mediciones que requieren mayor precisión en líquidos y soluciones no acuosas. Electrodo de referencia Ag/AgCl, electrolito líquido rellenable (3M KCl/AgCl) y doble diafragma cerámico. Rango de pH 0 - 14, temperatura máxima de trabajo 80 °C. Dimensiones: 120 x 12 mm. Cable fijo de 1 metro con conector BNC

referencia	conector	unidades por ref.	precio
PHEL-GB2-001	1 m cable + BNC	1	179,09 €

METRIA | ELECTRODO DE pH DE VIDRIO PARA MICROMUESTRAS

Electrodo de vidrio adecuado para medir el pH en volúmenes de muestra muy pequeños o en recipientes estrechos. Electrodo de referencia Ag/AgCl, electrolito líquido rellenable (3M KCl/AgCl) y diafragma cerámico. Rango de pH 0 - 14, temperatura máxima de trabajo 80 °C. Dimensiones del cuerpo: 90 x 4,5 mm. Cable fijo de 1 metro con conector BNC

referencia	conector	unidades por ref.	precio
PHEL-GB3-001	1 m cable + BNC	1	147,94 €

ELECTRODO DE pH DE VIDRIO PARA LÍQUIDOS**METRIA**

Electrodo de vidrio adecuado para medir el pH en líquidos y frascos profundos con cuello estrecho. Electrodo de referencia Ag/AgCl, electrolito líquido rellenable (3M KCl/AgCl) y diafragma cerámico. Rango de pH 0 - 14, temperatura máxima de trabajo 80 °C. Dimensiones del eje inferior: 150 (±2mm) x 6,2 mm (±2mm). Cable fijo de 1 metro con conector BNC

referencia	conector	unidades por ref.	precio
PHEL-LB1-001	1 m cable + BNC	1	117,12 €

ELECTRODO DE pH DE PLÁSTICO PARA MUESTRAS DIFÍCILES**METRIA**

Permite medir el pH en muestras difíciles: productos lácteos, cremas, muestras viscosas, medidas sobre superficie plana (papel, Agar, piel, ...). Electrodo de referencia Ag/AgCl, electrolito parcialmente gel rellenable (3.5M KCl/AgCl) y diafragma de teflón. Rango de pH 0 - 14, temperatura máxima de trabajo 80 °C. Dimensiones: 120 x 12 mm. Cable fijo de 1 metro con conector BNC

referencia	conector	unidades por ref.	precio
PHEL-PB4-001	1 m cable + BNC	1	216,45 €

ELECTRODO DE pH DE VIDRIO PARA MEDICIONES A ALTA TEMPERATURA**METRIA**

Electrodo especialmente destinado a realizar mediciones de pH a alta temperatura y para el sector industrial. Electrodo de referencia Ag/AgCl, electrolito gel irrellenable y doble diafragma de teflón. Rango de pH 0 - 14, temperatura máxima de trabajo 130 °C. Dimensiones: 120 x 12 mm. Cable fijo de 1 metro con conector BNC

referencia	conector	unidades por ref.	precio
PHEL-GB6-001	1 m cable + BNC	1	237,97 €

ELECTRODO DE pH DE PENETRACIÓN PARA SÓLIDOS Y SEMI SÓLIDOS**METRIA**

Electrodo de penetración especialmente diseñado para medir el pH en muestras como: carne, quesos y semi sólidos. Cuerpo de teflón muy robusto. Electrodo de referencia Ag/AgCl, electrolito gel irrellenable y diafragma de teflón. Rango de pH 0 - 14, temperatura máxima de trabajo 60 °C. Dimensiones: 75 x 8 mm. Cable fijo de 1 metro con conector BNC

referencia	conector	unidades por ref.	precio
PHEL-PB5-001	1 m cable + BNC	1	174,82 €

ELECTRODO DE pH DE VIDRIO PARA LODOS Y SUELOS**METRIA**

Electrodo de vidrio adecuado para medir el pH en lodos y suelos. Electrodo de referencia Ag/AgCl, electrolito líquido rellenable (3M KCl/AgCl) y diafragma cerámico. Rango de pH 0 - 14, temperatura máxima de trabajo 80°C. Dimensiones: 12 x 120 mm. Cable fijo de 1 metro con conector BNC

referencia	conector	unidades por ref.	precio
PHEL-MB1-001	1 m cable + BNC	1	145,74 €

CABLE PARA ELECTRODOS CON CABEZAL S7**METRIA**



Cable con conector BNC para electrodos con cabezal S7

referencia	longitud	unidades por ref.	precio
PHAC-001-001	1 m	1	55,70 €













labkem | SOLUCIONES PARA LA CONSERVACIÓN DE ELECTRODOS

Soluciones de electrolito para la conservación y regeneración del electrodo

referencia	descripción	envase	precio
POCL-30A-250	solución para conservación, potasio cloruro 3M	 250 ml	9,66 €
POCL-A0A-250	potasio cloruro 3M+AgCl - electrodos rellenables	 250 ml	14,30 €









**labkem | DISOLUCIÓN TAMPÓN DE pH**

Coloreados para evitar errores. Certificado de análisis descargable desde la web. Certificados trazables a SRM de NIST. Con tabla de variación de pH / temperatura en la etiqueta. Una vez abierto, utilizar antes de 12-15 meses

referencia	tipo	envase	precio
PHBS-002-250	pH 1,68 ± 0,01 (20 °C) - incoloro	 250 ml	14,15 €
PHBS-004-250	pH 4,00 ± 0,01 (20 °C) - rojo	 250 ml	7,42 €
PHBS-004-1K0	pH 4,00 ± 0,01 (20 °C) - rojo	 1000 ml	8,62 €
PHBS-007-250	pH 7,00 ± 0,01 (20 °C) - amarillo	 250 ml	7,42 €
PHBS-007-1K0	pH 7,00 ± 0,01 (20 °C) - amarillo	 1000 ml	8,62 €
PHBS-0A9-250	pH 9,21 ± 0,01 (20 °C) - incoloro	 250 ml	7,42 €
PHBS-0A9-1K0	pH 9,21 ± 0,01 (20 °C) - incoloro	 1000 ml	10,12 €
PHBS-010-250	pH 10,00 ± 0,01 (20 °C) - azul	 250 ml	7,42 €
PHBS-010-1K0	pH 10,00 ± 0,01 (20 °C) - azul	 1000 ml	8,62 €
PHBS-012-250	pH 12,65 ± 0,01 (20 °C) - incoloro	 250 ml	14,15 €

**labkem | DISOLUCIÓN TAMPÓN DE pH CON VASO ANTIRRETORNO INTEGRADO**

Envase con compartimento separado, "twin-neck". Evita el uso de un segundo recipiente durante el proceso de calibración y la limpieza posterior de éste, preservando la pureza de la disolución tampón. Coloreadas para evitar errores. Certificados trazables a SRM de NIST. Con tabla de variación de pH / temperatura en la etiqueta. Una vez abierto, utilizar antes de 12-15 meses

referencia	tipo	envase	precio
PHBW-002-500	pH 1,68 ± 0,01 (20 °C) - incoloro	 500 ml	16,85 €
PHBW-004-500	pH 4,00 ± 0,01 (20 °C) - rojo	 500 ml	10,31 €
PHBW-004-1K0	pH 4,00 ± 0,01 (20 °C) - rojo	 1000 ml	12,64 €
PHBW-007-500	pH 7,00 ± 0,01 (20 °C) - amarillo	 500 ml	10,31 €
PHBW-007-1K0	pH 7,00 ± 0,01 (20 °C) - amarillo	 1000 ml	12,62 €
PHBW-0A9-500	pH 9,21 ± 0,01 (20 °C) - incoloro	 500 ml	10,95 €
PHBW-010-500	pH 10,00 ± 0,01 (20 °C) - azul	 500 ml	10,31 €
PHBW-012-500	pH 12,65 ± 0,01 (20 °C) - incoloro	 500 ml	16,85 €



CÁPSULA DE TAMPÓN DE pH

Gire la cápsula para abrirla y vierta los gránulos en 100 ml de agua desionizada (DI), agite la solución para que los gránulos se disuelvan y la solución tampón estará lista. Una vez preparado, el búfer puede durar aproximadamente una semana, antes de que sea demasiado débil para su uso. Certificado NIST. Margen de tolerancia de $\pm 0,02$ si se usa con agua desionizada. Las pruebas muestran los mismos resultados, incluso si el volumen no es totalmente exacto, sin necesidad de medir con un matraz volumétrico exacto y una pipeta. Si se usa como información complementaria, se puede usar con agua destilada e incluso con agua del grifo

referencia	tipo	unidades por ref.	precio
PHBC-004-010	pH 4,01 \pm 0,02 (25 °C)	10	24,29 €
PHBC-007-010	pH 7,00 \pm 0,02 (25 °C)	10	24,29 €
PHBC-009-010	pH 8,96 \pm 0,02 (25 °C)	10	24,29 €
PHBC-010-010	pH 10,01 \pm 0,02 (25 °C)	10	24,29 €

labkem



CONDUCTÍMETRO DE BOLSILLO BÁSICO

Rango: 10 a 1990 $\mu\text{S}/\text{cm}$, resolución 10 $\mu\text{S}/\text{cm}$ y precisión $\pm 2\%$ a fondo de escala. Calibración manual en un punto. Compensación automática de temperatura de +5 a +50 °C. Electrodo fijo. Alimentación: 4 baterías 1,5V tipo LR44 (incluidas). Dimensiones: 150 x 30 x 24 mm, peso 85 g

referencia	rango	unidades por ref.	precio
COMT-601-001	10 - 1990 $\mu\text{S}/\text{cm}$	1	19,00 €

METRIA



CONDUCTÍMETRO DE BOLSILLO ESTANCO AL AGUA

Medidor de conductividad compacto con célula intercambiable y compensación automática de temperatura (0 - 50 °C). Rango de conductividad en función del modelo: 1,0 - 199,9 $\mu\text{S}/\text{cm}$, 10 - 1999 $\mu\text{S}/\text{cm}$ o 0,1 - 19,99 mS/cm, precisión $\pm 1\%$ F.S. (fondo de escala). Calibración en 1 punto. Estanco al agua. Autoapagado para conservación de pila. Garantía 1 año

referencia	resolución	soluciones de calibración	rango	unidades por ref.	precio
COMT-020-001	0,1 μS	146 μS	1,0 - 199,9 $\mu\text{S}/\text{cm}$	1	90,04 €
COMT-030-001	1 μS	1413 μS	10 - 1999,9 $\mu\text{S}/\text{cm}$	1	90,04 €
COMT-040-001	0,01 mS	12,88 mS	0,1 - 19,9 mS/cm	1	90,04 €

Recambios

COMT-A04-001	célula de conductividad	1	51,02 €
--------------	-------------------------	---	---------

METRIA



“CONDUCTÍMETRO PORTÁTIL, COND7 VIO

Medidor de conductividad portátil con compensación automática o manual de temperatura. Rango: 0 - 19,99 $\mu\text{S}/\text{cm}$, 0 - 199,9 $\mu\text{S}/\text{cm}$, 200 - 1999 $\mu\text{S}/\text{cm}$, 2,00 - 199,9 mS/cm. Calibración automática en 5 puntos (84, 147, 1413 $\mu\text{S}/\text{cm}$, 12,88 y 111 mS/cm) y manual en 5 puntos. Incluye maleta de transporte, funda de goma, dos disoluciones patrón y célula de conductividad para uso general (K=1) con compensación automática de temperatura. Garantía 3 años. Entrega 1 semana

referencia	descripción	unidades por ref.	precio
COMT-007-001	conductímetro COND7 VIO con sonda	1	443,38 €
COMT-A02-001	célula de conductividad para COND7 VIO y COND50	1	178,17 €

Recambios

XS



METRIA

CONDUCTÍMETRO PORTÁTIL, M52

Medidor de conductividad portátil con compensación automática de temperatura (entre 0 y 105 °C). Rangos de medición de conductividad 10,00 - 20, 200, 2000,00 $\mu\text{S/cm}$, 20,00 mS/cm , precisión $\pm 0,5\%$. Ampliable a rango de conductividad 10,00 $\mu\text{S/cm}$ - 200,0 mS/cm , precisión $\pm 0,5$ con COEL-POH-001 (K=10, para medidas $>20 \text{ mS/cm}$) y a rango de conductividad 0,01 $\mu\text{S/cm}$ - 20,00 mS/cm , precisión $\pm 0,5\%$ con COEL-GOL-001 (K=0,1, para medidas $<10 \mu\text{S/cm}$). Calibración de 1 a 3 puntos con reconocimiento automático de 5 patrones de conductividad: 10 $\mu\text{S/cm}$, 84 $\mu\text{S/cm}$, 1413 $\mu\text{S/cm}$, 12,88 mS/cm y 111,8 mS/cm . Pantalla LCD retroiluminada. Indicación de medida estable y función auto-apagado. Memoria de almacenamiento de 100 registros. Alarma de calibración de 1 a 31 días. Constante K (0,1 - 1 - 10) seleccionables y coeficiente de temperatura lineal. Alimentación 3x1,5V pilas AA (no incluidas) o adaptador DC5V (no incluido). Incluye soluciones patrón 84 $\mu\text{S/cm}$, 1413 $\mu\text{S/cm}$ y 12,88 mS/cm (no incluyen certificado), electrodo de conductividad K=1 (COEL-POS-001) y sensor de temperatura. Garantía 2 años



referencia	descripción	unidades por ref.	precio
COMT-M52-001	conductímetro M52 con electrodo COEL-POS-001 y sonda CAT	1	457,03 €

XS

"CONDUCTÍMETRO DE SOBREMESA, COND50

Medidor de conductividad de sobremesa con compensación manual o automática de temperatura (entre 0 y 99 °C). Rangos disponibles (el rango es seleccionado automáticamente): 0,0 - 200,0 $\mu\text{S/cm}$, 200,0 - 2000 $\mu\text{S/cm}$, 2,00 - 20,00 mS/cm , 20,0 - 200,0 mS/cm , precisión $\pm 1\%$ a fondo de escala. Calibración automática y manual con reconocimiento automático de 4 patrones de conductividad: 84, 1413 $\mu\text{S/cm}$ y 12,88, 111,8 mS/cm . Indicación de medida estable. Incluye soporte para sensores, dos disoluciones patrón y célula de conductividad con sensor de temperatura integrado (K= 0,1 - 1,0 - 10,0 seleccionable). Teclado resistente a salpicaduras de agua, ácidos y bases. Pantalla LCD retroiluminada. Garantía 3 años. Entrega 1 semana



referencia	descripción	unidades por ref.	precio
COMT-P51-001	conductímetro COND50 con sonda	1	684,56 €
Recambios			
COMT-A02-001	célula de conductividad para COND7 y COND50	1	178,17 €

METRIA

CONDUCTÍMETRO DE SOBREMESA, M51

Medidor de conductividad y TDS de sobremesa con compensación automática de temperatura (entre 0 y 100 °C). Rangos de medición de conductividad 10,00 - 20, 200, 2000,00 $\mu\text{S/cm}$, 20,00 mS/cm , precisión $\pm 1\%$ y TDS 0 - 100,0 ppt (max. 200 ppt), precisión $\pm 1\%$. Ampliable a rango de conductividad 10,00 $\mu\text{S/cm}$ - 200,0 mS/cm , precisión $\pm 1\%$ y TDS 0 - 100,0 ppm (max. 200 ppm), precisión $\pm 1\%$ con COEL-POH-001 (K=10, para medidas $>20 \text{ mS/cm}$) y a rango de conductividad 0,1 $\mu\text{S/cm}$ - 20,00 mS/cm , precisión $\pm 1\%$ y TDS 0 - 10,00 ppt (max. 20 ppt), precisión $\pm 1\%$ con COEL-GOL-001 (K=0,1, para medidas $<10 \mu\text{S/cm}$). Calibración de 1 a 3 puntos con reconocimiento automático de 5 patrones de conductividad: 10 $\mu\text{S/cm}$, 84 $\mu\text{S/cm}$, 1413 $\mu\text{S/cm}$, 12,88 mS/cm y 111,8 mS/cm . Pantalla LCD retroiluminada. Indicación de medida estable y función auto-apagado. Factor de conversión de TDS (0,01 - 1,00), constante K (0,1 - 1 - 10) y coeficiente de temperatura (0,0 - 10,0%) seleccionables. Incluye soluciones patrón 84 $\mu\text{S/cm}$, 1413 $\mu\text{S/cm}$ y 12,88 mS/cm (no incluyen certificado), electrodo de conductividad K=1 (COEL-GOS-001) y sensor de temperatura. Garantía 2 años



referencia	descripción	unidades por ref.	precio
COMT-M51-001	conductímetro M51 con electrodo COEL-GOS-001 y sonda CAT	1	427,38 €

METRIA

ELECTRODOS DE CONDUCTIVIDAD

Electrodos de conductividad con compensación de temperatura para ser utilizados con COMT-M51-001 o

COMT-M52-001. Dimensiones 120 x 12 mm, conexión BNC con cable de 1 m.

K = 1: valores de conductividad (0 - 150 mS/cm), rango de temperatura (0 - 100°C).

Propósito general, material de la placa: platino

K = 10: valores de conductividad (0 - 500 mS/cm), rango de temperatura (0 - 100°C).

Para soluciones de alta conductividad, material de placa: carbono

K = 0,1: valores de conductividad (0 - 500 µS/cm), rango de temperatura (0 - 50°C).

Para agua pura, material de la placa: platino

referencia	descripción	unidades por ref.	precio
COEL-G0S-001	electrodo de conductividad estándar de vidrio, BNC, K = 1	1	148,86 €
COEL-POS-001	electrodo de conductividad estándar de plástico, BNC, K = 1	1	141,15 €
COEL-G0H-001	electrodo de conductividad estándar de vidrio, BNC, K = 10	1	214,53 €
COEL-POH-001	electrodo de conductividad estándar de plástico, BNC, K = 10	1	235,98 €
COEL-G0L-001	electrodo de conductividad estándar de vidrio, BNC, K = 0,1	1	225,08 €

**DISOLUCIÓN PATRÓN DE CONDUCTIVIDAD**

Tolerancia ±1% del valor declarado. Certificados trazables a SRM de NIST. Con tabla de variación de conductividad / temperatura en la etiqueta. Una vez abierto, utilizar antes de 12 meses (6 meses para COSS-10U-500)

referencia	tipo	envase	precio
COSS-10U-500	10 µS/cm (25 °C)	500 ml	23,10 €
COSS-084-500	84 µS/cm (25 °C)	500 ml	23,80 €
COSS-147-500	147 µS/cm (25 °C)	500 ml	23,80 €
COSS-1K4-500	1413 µS/cm (25 °C)	500 ml	23,80 €
COSS-012-500	12,88 mS/cm (25 °C)	500 ml	23,80 €
COSS-111-500	111,8 mS/cm (25 °C)	500 ml	23,80 €

labkern

**“MULTIPARAMÉTRICO DE BOLSILLO, PCS**

Un solo instrumento compacto permite medir pH, mV, conductividad, TDS, salinidad y temperatura. Con sensor intercambiable. Rango de pH: -2 ... 16,00 pH, precisión ±0,01 pH y de 1 a 3 puntos de calibración. Rango de mV (redox): ±500. Rango de conductividad: 0 - 200 µS/cm, 0 - 2000 µS/cm, 0 - 20,00 mS/cm, precisión ±0,5 % de la lectura y de 1 a 3 puntos de calibración. Rango de temperatura: 0 - 50 °C, precisión ±0,2 °C. Rango de TDS: 0,1 mg/L - 10 g/L, precisión: 0,5 % de la lectura. Rango de salinidad: 0,01 - 10 ppt. Estanco al agua, IP67. Incluye: electrodo MPMT-A05-001. Garantía 2 años. Entrega 1 semana

XS
CE

referencia	descripción	unidades por ref.	precio
MPMT-005-001	multiparamétrico PCS	1	216,57 €
Accesorios y recambios			
MPMT-A05-001	electrodo de recambio	1	133,76 €
MPMT-A35-001	sonda redox	1	129,33 €





METRIA

TERMÓMETRO DE VARILLA



Termómetros químicos de varilla rellenos de líquido coloreado (sin mercurio). Inmersión parcial (76 mm)

referencia	rango	resolución	∅ (mm)	l (mm)	unidades por ref.	precio
THER-050-001	-10 +50 °C	± 0,5 °C	6	300	1	3,85 €
THER-110-001	-10 +110 °C	± 1 °C	6	300	1	3,85 €
THER-150-001	-10 +150 °C	± 1 °C	6	300	1	3,85 €
THER-250-001	-10 +250 °C	± 1 °C	6	300	1	4,34 €
En "packs ahorro" de 10 uds						
THER-050-010	-10 +50 °C	± 0,5 °C	6	300	10	28,90 €
THER-110-010	-10 +110 °C	± 1 °C	6	300	10	28,90 €
THER-150-010	-10 +150 °C	± 1 °C	6	300	10	28,90 €
THER-250-010	-10 +250 °C	± 1 °C	6	300	10	38,53 €
En "packs ahorro" de 50 uds						
THER-050-050	-10 +50 °C	± 0,5 °C	6	300	50	105,09 €
THER-110-050	-10 +110 °C	± 1 °C	6	300	50	105,09 €
THER-150-050	-10 +150 °C	± 1 °C	6	300	50	105,09 €
THER-250-050	-10 +250 °C	± 1 °C	6	300	50	182,53 €

METRIA

TERMÓMETRO DE VARILLA PARA TEMPERATURAS BAJAS



Termómetros químicos de varilla rellenos de líquido coloreado (sin mercurio). Inmersión total

referencia	rango	resolución	∅ (mm)	l (mm)	unidades por ref.	precio
THER-LT1-001	-50 +50 °C	± 1 °C	6	300	1	4,82 €
THER-LT2-001	-50 +100 °C	± 1 °C	6	300	1	4,82 €
THER-LT3-001	-100 +50 °C	± 1 °C	6	300	1	4,82 €
THER-LT4-001	-100 +100 °C	± 1 °C	6	300	1	4,82 €
En "packs ahorro" de 10 uds						
THER-LT1-010	-50 +50 °C	± 1 °C	6	300	10	38,53 €
THER-LT2-010	-50 +100 °C	± 1 °C	6	300	10	38,53 €
THER-LT3-010	-100 +50 °C	± 1 °C	6	300	10	38,53 €
THER-LT4-010	-100 +100 °C	± 1 °C	6	300	10	38,53 €



TERMÓMETRO DE VARILLA

De varilla esmaltada amarilla. Líquido de relleno rojo (sin mercurio). Inmersión parcial (76 mm). Precisión testada en laboratorio

referencia	rango	resolución	precisión	∅ (mm)	l (mm)	unidades por ref.	precio
THER-60A-010	-10 + 60 °C	± 0,5 °C	± 1 °C	6 - 7	305	10	51,97 €
THER-11A-010	-20 + 110 °C	± 1 °C	± 2 °C	6 - 7	305	10	51,97 €
THER-15A-010	-20 + 150 °C	± 1 °C	± 2 °C	6 - 7	305	10	56,59 €





TERMÓMETRO DE VARILLA CON CERTIFICADO DE PRECISIÓN Y TRAZABILIDAD

De varilla esmaltada amarilla. Líquido de relleno azul orgánico ecológicamente seguro (sin mercurio). Escala de impresión indeleble y resistente a los productos químicos. Anilla triangular para evitar que el termómetro ruede. Inmersión parcial (76 mm). El número de lote no está impreso en el termómetro. Vinculado a 3 cadenas de calibración: MRA/ILAC (COFRAC, DKD...), NIST y GOST



referencia	rango	resolución	precisión	∅ (mm)	l (mm)	unidades por ref.	precio
THER-60C-001	-10 + 60 °C	± 0,5 °C	± 0,8 °C	6 - 7	305	1	16,11 €
THER-11C-001	-20 + 110 °C	± 1 °C	± 1 °C	6 - 7	305	1	17,70 €
THER-15C-001	-20 + 150 °C	± 1 °C	± 2 °C	6 - 7	305	1	17,85 €

METRIA



METRIA



METRIA



METRIA



TERMÓMETRO DE VARILLA CON FUNDA

Termómetros de varilla rellenos de líquido coloreado (sin mercurio) protegidos dentro de una funda para evitar roturas en usos específicos como neveras o estufas

referencia	rango	resolución	l (mm)	tipo	unidades por ref.	precio
THES-120-001	0 +120 °C	±1 °C	300	funda de acero (A)	1	42,80 €
THES-200-001	+80 +200 °C	±1 °C	300	funda de acero (A)	1	44,36 €
THES-041-001	-40 +40 °C	±1 °C	170	funda de plástico (B)	1	17,37 €

TERMÓMETRO DIGITAL CON SONDA, TP3001

Sonda fija de acero inoxidable de 145 mm de longitud. Unidades de temperatura en °C / °F. Rango: -50 +300 °C (-58 + 572 °F), resolución: 0,1 °C/°F. Dispone de función hold (congelación de la medida). Alimentación: 1 pila botón G13. Dimensiones: 235 x 22 mm, peso 25 g. Incluye funda de protección de PVC.

referencia	rango	tipo	unidades por ref.	precio
THER-D30-001	-50 +300 °C	forma recta	1	13,01 €

TERMÓMETRO DIGITAL CON SONDA PLEGABLE, KT-600

Sonda plegable de acero inoxidable de 100 mm de longitud. Unidades de temperatura en °C/°F. Rango: -50 +300 °C (-58 +572 °F), resolución 0.1 °C/°F. Alimentación: 1 pila botón LR44 1.5V. Dimensiones: 243 x 33 mm (143 x 33 mm plegado)

referencia	rango	tipo	unidades por ref.	precio
THER-D33-001	-50 +300 °C	plegable	1	13,87 €

TERMO-HIGRÓMETRO DIGITAL PARA INTERIORES, DC108

Termo-higrómetro con soporte para pared o sobremesa. Unidades de temperatura en °C / °F. Rango de medición de la temperatura: -10 +50 °C (+14 + 122 °F), resolución 0,1 °C/°F. Rango de medición de la humedad relativa: de 20 % a 90%, resolución 1%. Funciones: T^m máxima, T^m mínima e indicación zona de confort. Alimentación: 1 pila 1,5V tipo AAA. Dimensiones: 91 x 85 x 20 mm, peso 96 g. Certificación CE

referencia	rango	precisión	unidades por ref.	precio
THER-D31-001	-10 +50 °C	±1 °C	1	12,50 €

METRIA | **TERMO-HIGRÓMETRO DIGITAL PARA INTERIORES CON TEMPORIZADOR, KT-9**

Termo-higrómetro con soporte. Pantalla con indicación de temperatura y humedad interior, hora y temporizador. Unidades de temperatura en °C / °F. Rango de temperatura: -10 +50 °C (+14-122 °F), resolución 0,1 °C/°F. Rango de de humedad relativa: de 20% a 95%, resolución 1%. Rango temporizador: 0 a 99 min. Alimentación: 2 pilas AAA 1.5 V. Dimensiones: 105 x 105 x 20 mm

referencia	rango	precisión	unidades por ref.	precio
THER-D34-001	-50 +70 °C / 20% - 95% / 0 - 99 min	0.1 °C / 1 % / 1 s	1	25,45 €

METRIA | **TERMÓMETRO DIGITAL INTERIOR/EXTERIOR, DC105**

Termo-higrómetro con soporte para sobremesa. Doble pantalla con indicación de temperatura interior y exterior. Cable de sensor exterior de 1 metro. Unidades de temperatura en °C / °F. Rango de temperatura interior: -10 +50 °C (+14-122 °F), resolución 0,1 °C/°F. Rango de temperatura exterior: -50 +90 °C (-58+194 °F), resolución 0,1 °C/°F. Rango de medición de la humedad relativa: de 20 % a 90%, resolución 1%. Funciones: T³ máxima, T³ mínima e indicación zona de confort. Alimentación: 1 pila 1,5 V tipo AAA. Dimensiones: 98 x 58 x 13 mm, peso 78 g. Certificación CE

referencia	rango	precisión	unidades por ref.	precio
THER-D32-001	-50 +90 °C	±1 °C	1	18,34 €

METRIA | **TERMO-HIGRÓMETRO DIGITAL PARA INTERIORES/EXTERIORES, HC-520**

Termo-higrómetro con soporte. Pantalla con indicación de temperatura interior y exterior y humedad interior. Cable de sensor exterior de 1 metro. Unidades de temperatura en °C / °F. Rango de temperatura interior: -10 +50 °C (+14-122 °F), resolución 0,1 °C/°F. Rango de temperatura exterior: -50 +70 °C (-58+158 °F), resolución 0,1 °C/°F. Rango de medición de la humedad relativa: de 20% a 90%, resolución 1%. Memoria para MAX/MIN de temperatura y humedad y botón "RESET" en el panel frontal. Alimentación: 1 pila AAA 1.5 V. Dimensiones: 98 x 75 x 18 mm

referencia	rango	precisión	unidades por ref.	precio
THER-D35-001	-50 +70 °C / 20% - 90%	0,1 °C / 1 %	1	15,30 €

METRIA | **TERMO-HIGRÓMETRO DIGITAL PARA FRIGORÍFICOS/CONGELADORES, C602**

Termo-higrómetro con soporte e imán para la instalación fácil en el exterior de frigoríficos/congeladores. Pantalla con indicación de temperatura y humedad interiores y exteriores. Cable de sensor de 1 metro. Unidades de temperatura en °C/°F. Rango de temperatura interior: -10 +50 °C (+14 +122 °F), resolución 0,1 °C/°F. Rango de temperatura exterior: -40 +70 °C (-40 +158 °F), resolución 0,1 °C/°F. Rango de medición de la humedad relativa: de 20% a 95%, resolución 1%. Función de alarma de temperaturas máxima y mínima definibles por el usuario. Indicador de alarma LED. Alimentación: 1 pila LR44 1.5 V. Dimensiones: 65 x 59 x 18 mm

referencia	rango	precisión	unidades por ref.	precio
THER-D36-001	-40 +70 °C / 20 % - 95 %	0,1 °C / 1 %	1	8,78 €

TERMO-HIGRÓMETRO DIGITAL PORTÁTIL, HY-8

Termo-higrómetro portátil fácilmente manejable. Pantalla con indicación de la temperatura y la humedad. Unidades de temperatura en °C/°F. Rango de temperatura : -10 +50 °C (+14 +122 °F), resolución 0,1 °C/°F. Rango de medición de la humedad relativa: de 20% a 99%, resolución 1%. Memoria para MAX/MIN de temperatura y humedad. Alimentación: 1 pila AAA 1.5 V. Dimensiones: 172 x 33 mm

METRIA

NEW

CE



referencia	rango	precisión	unidades por ref.	precio
THER-D37-001	-10 +50 °C / 20 % - 99 %	0,1 °C / 1 %	1	9,62 €

TERMO-HIGRÓMETRO DIGITAL PARA EL CULTIVO, D100

Termo-higrómetro para el estudio del suelo y del entorno de las plantas. Pantalla con indicación de la temperatura ambiente, temperatura del suelo, humedad en el ambiente e intensidad de la luz solar. Unidades de temperatura en °C/°F. Rango de temperatura del suelo: -20 +70°C (-4 +158 °F), resolución 0,1 °C/°F. Rango de temperatura ambiente: -10 +50 °C (+14 +122 °F), 0,1 °C/°F. Rango de medición de la humedad relativa: de 20% a 99%, resolución 1%. Función de indicación del grado de confort. Alimentación: 1 batería 9 V. Dimensiones: 368 x 83 mm

METRIA

NEW

CE



referencia	rango	precisión	unidades por ref.	precio
THER-D38-001	-20 +70 °C / -10 +50 °C / 20 % - 99 %	0,1 °C / 1 %	1	17,76 €

TERMÓMETRO INFRARROJO CON LÁSER, -33 A +500 °C

Rango: -33 +500 °C. Precisión: ± 1 °C entre +15 °C y +35 °C, para el resto del rango ± 2 °C o $\pm 2\%$. Puntero láser clase II, tiempo de respuesta 1 seg. Resolución óptica: 12:1. Pantalla iluminada. Temperatura de trabajo: 0 +50 °C. Dimensiones: 175 x 80 x 39 mm, peso 180 g. Alimentación: 2 pilas de 1,5 V AAA. Incluye funda. Garantía 1 año

TFA

CE



referencia	rango	precisión	unidades por ref.	precio
THER-L03-001	-33 +500 °C	± 1 °C / ± 2 °C	1	132,60 €

TERMÓMETRO PROFESIONAL INFRARROJO CON LÁSER, PARA TEMPERATURA CORPORAL

Sin contacto, diseñado para medir la temperatura corporal mediante la emisión del calor de la frente y para la medición de la temperatura en objetos. Modo cuerpo, modo superficie y modo habitación. Alarma de fiebre o temperatura alta. Pantalla retroiluminada a color (verde, naranja o rojo) en función de la temperatura. Memoria de las 32 últimas lecturas. Grados Celsius o Fahrenheit. Distancia efectiva de medición: 3-5 cm. Rango en cuerpo humano: 32,0-43,0 °C. Precisión (35,0-42,0 °C): $\pm 0,2$ °C. Resolución: 0,1 °C. Tiempo de medida < 30 segundos. Alimentación: 2 pilas AA (incluidas). Directiva 93/42/CEE, del consejo, de 14 de junio de 1993, relativa a los productos sanitarios. Clasificación: Producto Sanitario Clase IIa. Certificado CE. Garantía 2 años

Dorcom

CE



referencia	rango	precisión	precisión (35,0-42,0 °C)	unidades por ref.	precio
THER-IRB-001	0 - 60 °C	$\pm 0,3$ °C	$\pm 0,2$ °C	1	49,00 €

PILAS

Para equipos de oficina y de laboratorio

referencia	descripción	unidades por ref.	precio
BTTY-D3A-010	caja de pilas alcalinas Duracell Industrial LR03 (AAA)	10	8,61 €
BTTY-D2A-010	caja de pilas alcalinas Duracell Industrial LR06 (AA)	10	8,61 €
BTTY-KCR-005	pila de botón de litio Kodak CR2032, en tiras	5	6,15 €
BTTY-VLR-010	pila alcalina Vinnic LR44, en tiras	10	7,70 €
BTTY-F36-001	pila de Litio 3,6V ER14250 (1/2AA) Fullwat	1	7,70 €



METRIA

**ADQUISIDOR DE DATOS PARA MEDICIÓN DE TEMPERATURA**

Registrador de temperatura que puede almacenar hasta 48.000 lecturas. Rango de medición de temperatura: -30 °C hasta 70 °C, resolución 0,1 °C y precisión $\pm 0,5$ °C. Pantalla LED y función de alarma, mínimo, máximo y marca. EN 12830. USB integrado que puede descargar datos a PC y genera informes PDF / Excel que contienen resúmenes, gráficos y datos detallados. Completamente programable: 6 idiomas, intervalo de muestreo, retardo de inicio, retardo de alarma, unidades, rango de alarma, tipo de alarma, contraseña y usuario. IP65 (88161) e IP67 (88160). El modelo 88161 permite la conexión de una sonda de temperatura externa (no incluida). Alimentación: 2 x 3,0 V CR2032 (incluido). Vida útil de la batería 9 meses. Garantía 1 año



referencia	rango	modelo	unidades por ref.	precio
DLOG-00T-001	-30 °C + 70 °C	88160	1	77,16 €
DLOG-02T-001	-30 °C + 70 °C	88161	1	92,60 €
Accesorios				
DLOG-A01-001	sonda externa de 2 cm para 88161, sin mango. Cable de 200 cm (\varnothing sonda 3,8 mm)		1	15,43 €
DLOG-A02-001	sonda externa de 15 cm para 88161, con mango. Cable de 116 cm (\varnothing sonda 3,8 mm)		1	23,30 €

METRIA

**ADQUISIDOR DE DATOS PARA MEDICIÓN DE TEMPERATURA, HUMEDAD Y PRESIÓN**

Registrador de temperatura, HR y presión barométrica (solo en modelo 88163) que puede almacenar hasta 48.000 lecturas. Rango de medición de temperatura: -30 °C hasta 70 °C, resolución 0,1 °C y precisión $\pm 0,5$ °C. Rango de humedad: 0,1 - 99% RH (resolución 0,1% y precisión 3%). Presión barométrica (88163): 300 - 1100 hPa (resolución 0,1 hPa y precisión 3 hPa). Pantalla LED y función de alarma, mínimo, máximo y marca. EN 12830. USB integrado que puede descargar datos a PC y genera informes PDF / Excel que contienen resúmenes, gráficos y datos detallados. Completamente programable: 6 idiomas, intervalo de muestreo, retardo de inicio, retardo de alarma, unidades, rango de alarma, tipo de alarma, contraseña y usuario. IP65 (no incluye el área del sensor). Alimentación: 2 x 3,0 V CR2032 (incluido). Vida útil de la batería 9 meses. Garantía 1 año



referencia	rango	modelo	unidades por ref.	precio
DLOG-0HT-001	-30 °C + 70 °C / 0,1-99% RH	88162	1	114,15 €
DLOG-PHT-001	-30 °C + 70 °C / 0,1-99% RH / 300-1100 hPa	88163	1	132,78 €

METRIA

**ADQUISIDOR DE DATOS PARA TEMPERATURA ULTRABAJA, UL-2**

Diseñado para aguantar temperaturas bajas. Puede almacenar hasta 48.000 lecturas (24.000 internas y 24.000 externas). Temperatura de trabajo del cuerpo: -30 °C + 70 °C, resolución 0,1 °C y precisión $\pm 0,5$ °C. Temperatura de trabajo de la sonda Pt1000: -100 °C + 120 °C. Pantalla LED y función de alarma, mínimo, máximo y marca. EN 12830. USB integrado que puede descargar datos a PC y genera informes PDF / Excel que contienen resúmenes, gráficos y datos detallados. Completamente programable: 6 idiomas, intervalo de muestreo, retardo de inicio, retardo de alarma, unidades, rango de alarma, tipo de alarma, contraseña y usuario. IP65. Disponible con vial para glicol (referencia DLOG-UL2-001). Alimentación: 2 x 3,0 V CR2032 (incluido). Vida útil de la batería 3 meses. Garantía 1 año



referencia	rango	modelo	unidades por ref.	precio
DLOG-UL1-001	-30 °C + 70 °C / -100 °C + 120 °C	88164	1	199,41 €
DLOG-UL2-001	-30 °C + 70 °C / -100 °C + 120 °C	88164 (con vial para glicol)	1	204,73 €

ADQUISIDOR DE DATOS PARA ALTA TEMPERATURA, HT-2

Diseñado para aguantar temperaturas elevadas. Acero inoxidable 304. Puede almacenar hasta 48.000 lecturas. Intervalo entre 1 s y 120 min. Temperatura de trabajo: -40 °C + 140 °C, precisión $\pm 0,4$ °C, resolución $\pm 0,1$ °C. USB integrado que puede descargar datos a PC y genera informes PDF / Excel que contienen resúmenes, gráficos y datos detallados. Completamente programable: 6 idiomas, intervalo de muestreo, retardo de inicio, unidades, contraseña y usuario. IP68. Alimentación: batería de litio 3,6 V alta temperatura. Peso: 175 g. Garantía 1 año

METRIA



referencia	descripción	unidades por ref.	precio
LOGT-HI2-001	adquisidor de datos para alta temperatura, HT-2	1	489,22 €
LOGT-HA5-001	pila y 13 juntas de recambio para LOGT-HI2-001	1	132,94 €

Accesorios y recambios

**“ADQUISIDOR DE DATOS (DATA LOGGER) CON Sonda INTERNA DE TEMPERATURA**

Registrador de temperatura que permite almacenar hasta 16.240 lecturas. Rango: -40 +70 °C, resolución 0,1 °C y precisión $\pm 0,3^{\circ}\text{C}$ de -10 °C a +70°C, resto $\pm 0,5^{\circ}\text{C}$. La pantalla LCD permite visualizar el valor mínimo, máximo, promedio y tiempo fuera de especificaciones. Cable USB incluido que permite volcar los datos adquiridos y activación por pulsador. No requiere de software para el tratamiento de los datos, solamente un lector de pdf. IP65. Alimentación: pila de Litio de 3V. Garantía 2 años

ESCORT



referencia	rango	tipo	unidades por ref.	precio
LOGT-16K-001	-40 +70 °C	16.240 lecturas	1	131,92 €

**“ADQUISIDOR DE DATOS CON Sonda INTERNA DE TEMPERATURA Y HUMEDAD, ILOG**

Data Logger. 32000 lecturas. Rango de medición de temperatura de -40 °C a 70 °C, resolución 0.1 °C y precisión de ± 0.3 °C. Rango de medición de humedad 2% a 98%, resolución 0.1% y precisión $\pm 3\%$. La pantalla LCD muestra el mínimo, el máximo, el promedio y el tiempo fuera de las especificaciones. Los datos se pueden descargar a la PC con LOGH-A01-001 (no incluido) y administrarse con el software Console Plus. IP51. Fuente de alimentación: batería de litio de 3,6V LS14250 1/2AA. Garantía 2 años

ESCORT



referencia	tipo	unidades por ref.	precio
LOGH-32K-001	adquisidor de datos iLOG	1	445,24 €
LOGH-A01-001	interfaz de conexión USB para la serie iLOG incluye software Console Plus	1	188,40 €

Accesorios

**“ADQUISIDOR DE DATOS CON Sonda INTERNA DE TEMPERATURA Y HUMEDAD, LOG210**

Data logger. Registrador de temperatura y humedad que permite almacenar hasta 100.000 lecturas. Rango de medición de la temperatura: -40 a 70 °C, resolución 0,1 °C y precisión $\pm 0,5$ °C de -10 °C a 40 °C, resto ± 1 °C. Rango de medición de la humedad: 0 - 100%, resolución 0,1% y precisión $\pm 3\%$ de 40 a 60%, resto 5%. La pantalla LCD permite visualizar el valor mínimo, máximo y promedio. USB integrado que permite volcar los datos adquiridos y activación por pulsador. Crea de forma automática un PDF con los datos. Se suministra con software y con dispositivo de montaje en pared. IP65. Alimentación: pila de Litio de 3,6 V. Garantía 2 años



referencia	rango	tipo	unidades por ref.	precio
LOGH-210-001	-40 +70 °C / 0-100% HR	100.000 lecturas	1	158,46 €





"ADQUISIDOR DE DATOS PARA MEDICIÓN DE TEMPERATURA, TIPO BOTÓN



Registrador de temperatura que puede almacenar hasta 8.192 lecturas. Registra fecha y hora, alarmas programables con niveles de temporización y cuenta atrás. Intervalo entre 5 min y 243 h. Resistente al agua. Cápsula de acero inoxidable. ISO 17025. Vida útil batería: 10 años máximo entre -30 y 50 °C (LOGT-BT1-001) y 30-50 ciclos de esterilización (LOGT-BT2-001) con inicio a 25 °C, mantenimiento a 121 °C durante 15 min y vuelta a 25 °C. 16 x 6 mm (Ø x h). Garantía 2 años

referencia	rango	precisión	resolución	unidades por ref.	precio
LOGT-BT1-001	-40 + 85 °C	± 0,5 °C	0,5 °C	1	211,40 €
LOGT-BT2-001	0 + 125 °C	± 0,5 °C	0,1 °C	1	326,31 €
Accesorios					
LOGT-BP1-001	software para un único botón y lector USB			1	238,64 €
LOGT-BP2-001	software para hasta cinco botones y lector USB			1	805,43 €
LOGT-BP3-001	software para botones ilimitados y lector USB			1	1283,74 €
LOGT-BTA-001	cápsula de protección para logger botón hasta +140 °C			1	110,33 €



TERMO-HIGRÓMETRO DIGITAL CON SENSOR REMOTO



Transferencia de datos vía radio desde un sensor remoto. Rango de medición de temperatura: Interior: de -10 °C a 50 °C, resolución 0,1 °C, exterior: de -20 °C a 50 °C, resolución 0,1 °C. Rango de medición de humedad: interior: 20% a 95%, resolución 1%, exterior 20% a 99%, resolución 0.1%. Incluye sensor remote de alcance hasta 30 m en espacios abiertos. Memoria máxima-mínima con auto reset 24h. Fuente de alimentación: 2 pilas AAA (no incluidas). Dimensiones: 137 x 97 x 19 mm

referencia	tipo	unidades por ref.	precio
HIGR-D23-001	termo-higrómetro digital con sensor remoto	1	56,10 €
Accesorios			
HIGR-A23-001	sensor remoto adicional	1	34,58 €



"TERMÓMETRO PORTÁTIL MODELO TEMP 7 VIO PT100



Rango: -200 +999 °C, precisión 0,2 °C entre -99,9 y +199,9 °C (en el resto del rango 2 °C). Incluye la sonda indicada en cada caso (Atención: el límite de medida de la sonda puede ser distinto al del equipo). Funciones: indicador de estabilidad, máximo, mínimo, hold y apagado automático. Pantalla LCD. Vida de la batería: >550 horas. Dimensiones: 185 x 85 x 45 mm, peso 400 g. Incluye funda de goma y maleta de transporte. IP56. Garantía 3 años. Entrega 1 semana

referencia	descripción	unidades por ref.	precio
THER-D22-001	termómetro con sonda de inmersión Ø 3 x 200 mm, -50 +400 °C	1	334,94 €
THER-D26-001	termómetro con sonda de penetración Ø 4 x 150 mm, -50 +400 °C	1	351,34 €



CALIBRE DIGITAL BÁSICO, CAD-1



Permite la medición de diámetros interiores, exteriores y profundidades. Carcasa de ABS, resistente a la corrosión y al desgaste, y con una superficie lisa. Rango: 0 - 150 mm. Resolución: 0,1 mm. Exactitud: ±0,2 mm. Alimentación: 1 pila botón LR44 1.5V. Incluye funda. Garantía 1 año

referencia	descripción	unidades por ref.	precio
CALI-D01-001	calibre digital básico, CAD-1	1	5,96 €



METRIA

NEW

DENSÍMETRO DE USO GENERAL

No normalizados. Lectura por debajo del menisco. Calibrados a 20 °C. Unidad: g/ml. Estos instrumentos no están disponibles con certificado de calibración

referencia	rango (g/ml)	precisión (g/ml)	división (g/ml)	unidades por ref.	precio
HYDR-06M-001	0,600 - 0,700	±0,001	0,001	1	4,45 €
HYDR-07M-001	0,700 - 0,800	±0,001	0,001	1	3,56 €
HYDR-08M-001	0,800 - 0,900	±0,001	0,001	1	3,56 €
HYDR-09M-001	0,900 - 1,000	±0,001	0,001	1	3,56 €
HYDR-10M-001	1,000 - 1,100	±0,001	0,001	1	3,56 €
HYDR-11M-001	1,100 - 1,200	±0,001	0,001	1	3,56 €
HYDR-HLM-001	1,000 - 2,000	±0,01	0,01	1	3,24 €



METRIA

NEW

AREÓMETRO BAUMÉ

Unidad: °Bé. Calibrados a 20°C. Estos instrumentos no estan disponibles con certificado de calibración

referencia	rango (°Bé)	precisión (°Bé)	división (°Bé)	unidades por ref.	precio
HYBE-01M-001	0 - 10	±0,1	0,1	1	4,08 €
HYBE-02M-001	10 - 20	±0,1	0,1	1	4,08 €
HYBE-03M-001	20 - 30	±0,1	0,1	1	4,08 €
HYBE-04M-001	30 - 40	±0,1	0,1	1	4,08 €
HYBE-05M-001	40 - 50	±0,1	0,1	1	4,08 €
HYBE-06M-001	50 - 60	±0,1	0,1	1	6,01 €
HYBE-07M-001	60 - 70	±0,1	0,1	1	6,01 €



France
AREÓMETRO BAUMÉ

Unidad: °Bé. Longitud: 280 mm. Estos instrumentos no estan disponibles con certificado de calibración

referencia	rango (°Bé)	precisión (°Bé)	división (°Bé)	T.S. (mN/m)	unidades por ref.	precio
Calibrados a 15°C						
HYBE-010-001	0 - 10	±0,2	0,1	55	1	10,51 €
HYBE-020-001	10 - 20	±0,2	0,1	55	1	10,51 €
HYBE-030-001	20 - 30	±0,2	0,1	55	1	10,51 €
HYBE-040-001	30 - 40	±0,2	0,1	75	1	15,14 €
HYBE-050-001	40 - 50	±0,2	0,1	75	1	12,40 €
HYBE-060-001	50 - 60	±0,2	0,1	75	1	12,40 €
HYBE-070-001	60 - 70	±0,2	0,1	75	1	12,40 €
Calibrados a 20 °C						
HYBE-210-001	0 - 10	±0,2	0,1	55	1	10,51 €
HYBE-220-001	10 - 20	±0,2	0,1	55	1	10,51 €





LACTODENSÍMETRO QUEVENNE

En comparación con los densímetros convencionales, ofrece una opción más precisa, ya que tiene una escala adecuada al rango de la leche. Para los líquidos opacos, como la leche, la lectura se hace por encima del menisco. Calibrado a 20 °C. Unidad: g/ml. Longitud: 225 mm. Este instrumento no está disponible con certificado de calibración

referencia	rango (g/ml)	precisión (g/ml)	división (g/ml)	T.S. (mN/m)	unidades por ref.	precio
LACD-Q01-001	1,015 - 1,040	±0,002	0,001	45	1	7,80 €



TERMO-LACTODENSÍMETRO QUEVENNE

En comparación con los densímetros convencionales, ofrece una opción más precisa, ya que tiene una escala adecuada al rango de la leche. El instrumento tiene la escala del termómetro colocada en la parte superior, lo que facilita la lectura a pesar de la opacidad de la leche. Para los líquidos opacos, como la leche, la lectura se hace por encima del menisco. Calibrado a 20 °C. Unidades: °C y g/ml. Longitud: 250 mm. Este instrumento no está disponible con certificado de calibración

referencia	rango (g/ml)	precisión (g/ml)	división (g/ml)	T.S. (mN/m)	rango (°C)	unidades por ref.	precio
LACD-QT1-001	1,015 - 1,040	±0,001	0,001	45	0 - 40	1	41,87 €



ALCOHÓMETRO DE ALTA PRECISIÓN

Fabricados según normas ISO 4801 y NF B 35-515. Calibrados a 20 °C. Unidad: etanol en %vol. Longitud: 350 mm, Ø 30 mm. Estos instrumentos se entregan con certificado de conformidad

referencia	rango (%vol)	precisión (%vol)	división (%vol)	T.S. (mN/m)	unidades por ref.	precio
ALCO-000-001	0 - 10	±0,1	0,1	72,6	1	34,40 €
ALCO-010-001	10 - 20	±0,1	0,1	50,5	1	34,40 €
ALCO-020-001	20 - 30	±0,1	0,1	41,4	1	34,40 €
ALCO-030-001	30 - 40	±0,1	0,1	35,4	1	34,40 €
ALCO-040-001	40 - 50	±0,1	0,1	31,7	1	34,40 €
ALCO-050-001	50 - 60	±0,1	0,1	29,4	1	32,47 €
ALCO-060-001	60 - 70	±0,1	0,1	27,9	1	32,47 €
ALCO-070-001	70 - 80	±0,1	0,1	26,7	1	32,47 €
ALCO-080-001	80 - 90	±0,1	0,1	25,6	1	32,47 €
ALCO-090-001	90 - 100	±0,1	0,1	24,2	1	32,47 €



ALCOHÓMETRO DE INVESTIGACIÓN

Alcohómetro tipo buscador. Calibrado a 20 °C. Longitud 290 mm, Ø 30 mm. Doble escala. Escala 1: precisión ±2 ; división 1. Escala 2: precisión ±1 ; división 0,5. No incluye certificado

referencia	escala 1	escala 2	unidades por ref.	precio
ALCO-RF1-001	0 - 100 %Vol/GL/Tralles	10 - 44° Cartier	1	9,86 €



MOSTÍMETRO, TRES ESCALAS

El instrumento permite medir tres parámetros. Escala 1: densidad (g/ml); división 0,001. Escala 2: grados Baumé (°Bé); división 0,5. Escala 3: grado alcohólico volumétrico (%vol); división 0,5. Calibrado a 20 °C. Longitud: 290 mm. Este instrumento no está disponible con certificado de calibración

referencia	escala 1	escala 2	escala 3	unidades por ref.	precio
MUST-B01-001	0,980 - 1,130 g/ml	0 - 16 °Bé	3 - 17 %vol	1	10,32 €

VINÓMETRO

El instrumento permite determinar la concentración de etanol en vinos y tiene un rango de medición adaptado de 0 a 25 %. Calibrado a 20 °C. Unidad: etanol en %vol. Longitud: 133 mm. Este instrumento no está disponible con certificado de calibración



referencia	rango (%vol)	precisión (%vol)	división (%vol)	unidades por ref.	precio
VINO-B01-001	0 - 25	±2	1	1	5,79 €

TEMPORIZADOR MECÁNICO 60 MIN

Temporizador mecánico de cuenta atrás con alarma sonora al final del ciclo

METRIA



referencia	descripción	unidades por ref.	precio
TIME-M01-001	temporizador mecánico 60'	1	13,86 €

RELOJ AVISADOR DIGITAL (TEMPORIZADOR) 24 HORAS

Función reloj, función temporizador de cuenta atrás hasta 23 h 59' 59" con alarma y función cronómetro. Tres formas de soporte: imán para adherirlo a superficies metálicas, pinza para sujetarlo en un bolsillo y clip posterior para aguantarlo de pie. Alimentación: 1 pila LR44 (incluida)

METRIA



referencia	descripción	unidades por ref.	precio
TIME-W24-001	reloj avisador digital 24 h	1	7,00 €
En "pack ahorro" de 10 unidades			
TIME-W24-010	reloj avisador digital 24 h	10	55,00 €

TEMPORIZADOR DIGITAL 100 MINUTOS

Temporizador de cuenta atrás hasta 99' 59" con alarma. Tres formas de soporte: imán para adherirlo a superficies metálicas, pinza para sujetarlo en un bolsillo y clip posterior para aguantarlo de pie. Alimentación: 1 pila LR44 (incluida)

METRIA



referencia	descripción	unidades por ref.	precio
TIME-100-001	temporizador 100 minutos	1	5,00 €
En "pack ahorro" de 10 unidades			
TIME-100-010	temporizador 100 minutos	10	38,00 €

CRONÓMETRO DIGITAL, RS-808

Funciones: cronómetro digital, reloj 12/24, alarma, calendario, sistema semanal. Precisión del cronómetro: 1/100" los primeros 30 minutos y después en incrementos de 1 segundo hasta un máximo de 24h. Tiempo acumulado (Split) y 2 memorias. Alimentación: 2 pilas LR44 (incluidas)

METRIA



referencia	descripción	unidades por ref.	precio
TIME-D05-001	cronómetro digital, RS-808	1	8,23 €

CRONÓMETRO DIGITAL, RS-021

Funciones: cronómetro, cuenta atrás, reloj, alarma, calendario. Tiempo total del cronómetro: 23 h 59' 59,99". Precisión: 1/100". 2 memorias. Pantalla LCD digital y cordón para colgar en el cuello. Resistente al agua (IP67). Alimentación: 1 pila LR44 (incluida). Dimensiones: 84 x 64 x 20 mm, peso 56 g

METRIA



referencia	descripción	unidades por ref.	precio
TIME-D06-001	cronómetro digital, RS-021	1	13,19 €

METRIA | REFRACTÓMETRO DIGITAL PORTÁTIL, RSD

Refractómetros digitales de mano con Compensación de Temperatura Automática (CTA) 5 a 40 °C, control automático de energía y alta precisión. Gran pantalla TFT de color con retroiluminación, función de configuración de ensayo en blanco definida por el usuario, diseño ergonómico duradero y no interferencia de la luz. Rango de medición de temperatura de 0 a 40 °C (precisión de 0,5 °C). Medición del grado Brix, índice de refracción (RI), Oechsle, mass S/W, alcohol probable (AP) y KMW (Babo). Peso neto 200g. Alimentación: 2 pilas AAA (1,5 V). Cumplimiento de las normas IP65, CE y ROHS. Garantía 1 año



referencia	tipo	rango	resolución	precisión	unidades por ref.	precio
PDRF-R45-001	Brix	0-45%	0,1	±0,2	1	323,73 €
	RI	1,3330-1,4098	0,0001	±0,0003		
PDRF-R85-001	Brix	0-85%	0,1	±0,5	1	494,41 €
	RI	1,3330-1,5100	0,0001	±0,0005		
PDRF-RM5-001	Oe (Germany)	3-150	1	±1	1	379,64 €
	Oe(Swiss)	0-150	1	±1		
	Mass S/W	0-35%	0,1	±0,2		
	Vol AP	0-22%	0,1	±0,2		
	KMW	0-25	0,1	±0,2		

METRIA | REFRACTÓMETRO ABBE ANALÓGICO, RST111

Refractómetro analógico ABBE para medir el índice de refracción (RI), Brix% y temperatura con buena precisión y un amplio rango de medición. Muy fácil de mover debido a sus reducidas dimensiones (270x180x370mm) y peso (3,5 kg) y también muy fácil de usar. Incluye estuche portátil de aluminio de alta resistencia para el transporte. Garantía 1 año



referencia	tipo	rango	precisión	unidades por ref.	precio
ABRF-111-001	RI	1,30000-1,70000	±0,0005	1	785,80 €
	Brix	0-95%	±0,25%		
	Temp.	0-60	±1°C		

METRIA | REFRACTÓMETRO ANALÓGICO PORTÁTIL

Refractómetros analógicos de mano con Compensación de Temperatura Automática (CTA) y alta precisión. Diseño antirrodadura, cómodo ocular de ajuste perfecto, prisma de fácil limpieza y solapa protectora del prisma de apertura a presión. Medición del grado Brix, Alcohol Probable, gravedad específica, grado Baume y grado KMW (Babo). Incluye estuche con destornillador y pipeta. Garantía 1 año



referencia	tipo	rango	resolución	unidades por ref.	precio
PREF-B20-001	Brix	0-20 %	0,1%	1	69,05 €
PREF-B32-001	Brix	0-32 %	0,2%	1	69,05 €
PREF-B50-001	Brix	0-50 %	0,5%	1	79,52 €
PREF-B82-001	Brix	45-82 %	0,5%	1	83,71 €
PREF-B92-001	Brix	58-92 %	0,2%	1	96,26 €
PREF-WN1-001	Vino	0-140 Oe / 0-25 KMW (Babo) / 0-32% Mas Sacch	1 Oe / 0,2 KMW / 0,2%	1	69,05 €
PREF-WN5-001	Vino	0-190 Oe / 0-38 KMW (Babo) / 0-44% Brix	2 Oe / 0,5 KMW / 0,5%	1	87,88 €
PREF-WN7-001	Vino	30-140 Oe / 0-25 KMW (Babo) / 0-32% Brix	1 Oe / 0,2 KMW / 0,2%	1	69,05 €
PREF-AL6-001	Alcohol (AP)	0-25%VOL / 0-20 Baume / 0-40% Brix	0,2% / 0,2 / 0,2%	1	69,05 €
PREF-AL7-001	Alcohol (AP)	0-32% Brix / 1,000 - 1,120 sg	0,2% / 0,001	1	69,05 €

VISCOSÍMETRO DIGITAL, VD2M

Instrumento empleado para la medición de la viscosidad. Rango de medición entre 10 y 2.000.000 mPa-s, exactitud de $\pm 5\%$ (líquido newtoniano). Velocidad de 0,3, 0,6, 1,5, 3, 6, 12, 30 y 60 rpm. Incluye cuatro rotores. Dimensiones exteriores (L x A x H): 370 x 325 x 280 mm. 220 V $\pm 10\%$ / 50 Hz $\pm 10\%$. Garantía 1 año

METRIA

NEW

CE



referencia	descripción	unidades por ref.	precio
VISC-2M0-001	viscosímetro, VD2M	1	960,00 €

DESCUBRA NUESTRA ÚLTIMA ADICIÓN A LA GAMA DE LBX INSTRUMENTS: EL VISCOSÍMETRO DIGITAL VD2M

Los viscosímetros digitales rotacionales, como el nuevo modelo VD2M, son instrumentos de laboratorio diseñados para medir la viscosidad de los líquidos. Son cruciales en aplicaciones donde es necesario comprender el comportamiento de los fluidos, como en la formulación y el control de calidad de grasas, pinturas y otros tipos de muestras.

El viscosímetro digital VD2M funciona según el principio de viscosimetría rotacional, donde un rotor es girado continuamente por un motor de velocidad variable. A medida que el rotor gira, encuentra resistencia viscosa en el líquido, generando un par de torsión directamente proporcional a la viscosidad del líquido. Este par de torsión es capturado por sensores integrados, procesado por un microcomputador y luego mostrado como valores de viscosidad en la pantalla LCD.

El VD2M ofrece un rango de medición de 10 a 2×10^6 mPa-s, abarcando una amplia variedad de viscosidades de líquidos. Incluye cuatro tipos de rotores diferentes y ofrece ocho velocidades de rotor que van de 0,3 a 60 rpm, proporcionando flexibilidad para diversos requisitos de medición. La pantalla LCD, con luz de fondo azul y alto brillo, garantiza que los datos sean claros y fáciles de leer, mejorando la experiencia del usuario.

"ESPECTROFOTÓMETRO VISIBLE, V-10 PLUS

Para educación, uso general y análisis de rutina. Componentes que garantizan un rendimiento excelente. Lectura de la longitud de onda directamente en la pantalla. Auto cero y blanco. Medida de absorbancia, transmitancia y concentración. Cuantitativo: curva estándar y métodos de coeficiente. Diseño de pre-alineado de lámpara, que asegura el fácil cambio por el propio usuario. Incluye software para ampliar las aplicaciones a la curva y la cinética estándar. Pantalla gráfica LCD (128 x 64 píxeles). Funda. Certificado trazable Standard DAKKS. Rango de longitud de onda: 325 - 1000 nm. Ancho de banda: 4 nm. Sistema óptico: haz único. Rejilla: 1200 líneas/mm. Precisión longitud de onda: ± 2 nm. Repetitividad: ± 1 nm. Resolución: 0,5 nm. Modo fotométrico: %T, Abs, Conc y Factor. Detector: fotodiodo de silicio. Porta celdas estándar para 4 celdas cuadradas de 10 mm (4 celdas ópticas de vidrio incluidas). Fuente de luz: tungsteno. Vida de lámpara: 2000 horas aprox. Puerto USB (para control remoto de PC) y puerto paralelo (para impresión directa). Opcional: Software profesional para barrido, exportación de datos a hoja de cálculo, análisis de intensidad de color y tonalidad según método específico para vinos OIV-MA-AS2-07B (SPTR-A01-001). Peso: 8 kg. Dimensiones (mm): 440 x 360 x 180. 85-265 V / 50-60 Hz. Garantía 2 años. Entrega 3 semanas.

ONDA

CE



referencia	descripción	unidades por ref.	precio
SPTR-V01-001	espectrofotómetro visible, ONDA V-10 PLUS	1	1253,93 €
Accesorios			
SPTR-A01-001	software profesional específico para vinos	1	546,48 €
SPTR-A02-001	impresora térmica para espectrofotómetros ONDA	1	513,04 €
SPTR-A03-001	soporte para tubos de un diámetro de 8 a 24 mm y una altura máxima de 110 mm; altura de haz de luz a 3,5 cm desde la base	1	153,51 €
Recambios			
SPTR-A04-001	lámpara halógena	1	184,51 €

METRIA | **CUBETA PARA ESPECTROFOTÓMETRO ESTÁNDAR (MACRO) CON TAPA DE PTFE**

Disponible en cuarzo (LB Q) para trabajar en el rango 200 - 2500 nm (incluye el Ultravioleta) o en vidrio óptico (LB OG) para trabajar en el rango 320 - 2500 nm

referencia	material	paso de luz (mm)	ancho interno (mm)	vol. (ml)	unidades por ref.	precio
De cuarzo						
MALQ-001-002	LB Q	1	10	0,35	2	144,20 €
MALQ-002-002	LB Q	2	10	0,7	2	144,20 €
MALQ-005-002	LB Q	5	10	1,7	2	136,14 €
MALQ-010-002	LB Q	10	10	3,5	2	87,34 €
MALQ-020-002	LB Q	20	10	7	2	155,94 €
MALQ-040-002	LB Q	40	10	14	2	222,78 €
MALQ-050-002	LB Q	50	10	17,5	2	297,05 €
MALQ-100-001	LB Q	100	10	35,0	1	182,89 €
De vidrio óptico						
MALG-001-002	LB OG	1	10	0,35	2	32,44 €
MALG-002-002	LB OG	2	10	0,7	2	30,03 €
MALG-005-002	LB OG	5	10	1,7	2	28,46 €
MALG-010-002	LB OG	10	10	3,5	2	20,80 €
MALG-020-002	LB OG	20	10	7	2	28,46 €
MALG-040-002	LB OG	40	10	14	2	33,42 €
MALG-050-002	LB OG	50	10	17,5	2	37,12 €
MALG-100-001	LB OG	100	10	35,0	1	37,47 €

METRIA | **CUBETA PARA ESPECTROFOTÓMETRO SEMIMICRO CON TAPA DE PTFE**

Disponible en cuarzo (LB Q) para trabajar en el rango 200 - 2500 nm (incluye el Ultravioleta) o en vidrio óptico (LB OG) para trabajar en el rango 320 - 2500 nm

referencia	material	paso de luz (mm)	ancho interno (mm)	vol. (ml)	unidades por ref.	precio
SMLQ-010-002	LB Q	10	4	1,4	2	199,18 €
SMLG-010-002	LB OG	10	4	1,4	2	137,90 €

METRIA | **CUBETA PARA ESPECTROFOTÓMETRO MICRO CON TAPA DE PTFE**

Disponible en cuarzo (LB Q) para trabajar en el rango 200 - 2500 nm (incluye el Ultravioleta) o en vidrio óptico (LB OG) para trabajar en el rango 320 - 2500 nm

referencia	material	paso de luz (mm)	ancho interno (mm)	vol. (ml)	unidades por ref.	precio
MILQ-010-002	LB Q	10	2	0,7	2	205,14 €
MILG-010-002	LB OG	10	2	0,7	2	142,04 €

CUBETA PARA ESPECTROFOTÓMETRO ESTÁNDAR (MACRO) CON TAPÓN DE PTFE

METRIA

Para muestras volátiles. Disponible en cuarzo (LB Q) para trabajar en el rango 200 - 2500 nm (incluye el Ultravioleta) o en vidrio óptico (LB OG) para trabajar en el rango 320 - 2500 nm

referencia	material	paso de luz (mm)	ancho interno (mm)	vol. (ml)	unidades por ref.	precio
MASQ-010-002	LB Q	10	10	3,5	2	205,14 €
MASG-010-002	LB OG	10	10	3,5	2	94,70 €

**CUBETA PARA ESPECTROFOTÓMETRO SEMIMICRO CON TAPÓN DE PTFE**

METRIA

Para muestras volátiles. Disponible en cuarzo (LB Q) para trabajar en el rango 200 - 2500 nm (incluye el Ultravioleta) o en vidrio óptico (LB OG) para trabajar en el rango 320 - 2500 nm

referencia	material	paso de luz (mm)	ancho interno (mm)	vol. (ml)	unidades por ref.	precio
SMSQ-010-002	LB Q	10	4	1,4	2	214,49 €
SMSG-010-002	LB OG	10	4	1,4	2	168,51 €

**CUBETA PARA ESPECTROFOTÓMETRO MICRO CON TAPÓN DE PTFE**

METRIA

Para muestras volátiles. Disponible en cuarzo (LB Q) para trabajar en el rango 200 - 2500 nm (incluye el Ultravioleta) o en vidrio óptico (LB OG) para trabajar en el rango 320 - 2500 nm

referencia	material	paso de luz (mm)	ancho interno (mm)	vol. (ml)	unidades por ref.	precio
MISQ-010-002	LB Q	10	2	0,7	2	220,91 €

**CUBETA DESECHABLE PARA ESPECTROFOTÓMETRO**

METRIA

Disponible en poliestireno óptico (PS) para trabajar en el rango 340 - 800 nm y en PMMA para trabajar en el rango 280 - 800 nm

referencia	material	paso de luz (mm)	ancho interno (mm)	vol. (ml)	unidades por ref.	precio
Tipo estándar (macro) (A)						
MAPS-010-100	PS	10	10	4,5	100	7,60 €
MAPM-010-100	PMMA	10	10	4,5	100	12,23 €
Tipo semimicro (B)						
SMPS-010-100	PS	10	4	2,5	100	7,53 €
SMPM-010-100	PMMA	10	4	2,5	100	11,37 €

**CUBETA PARA FLUORIMETRÍA ESTÁNDAR (MACRO) CON TAPA DE PTFE**

METRIA

Cubeta con 4 caras pulidas. Disponible en cuarzo (LBQ) o en vidrio óptico (LB OG)

referencia	material	paso de luz (mm)	ancho interno (mm)	vol. (ml)	unidades por ref.	precio
MALQ-F10-002	LB Q	10	10	3,5	2	214,22 €
MALG-F10-002	LB OG	10	10	3,5	2	107,10 €



METRIA | **CUBETA DESECHABLE ESTÁNDAR (MACRO) PARA FLUORIMETRÍA**

Cubeta con 4 caras pulidas disponible en poliestireno óptico (PS) para trabajar en el rango 340 - 800 nm y en PMMA para trabajar en el rango 280 - 800 nm

referencia	material	paso de luz (mm)	ancho interno (mm)	vol. (ml)	unidades por ref.	precio
MAPS-F10-100	PS	10	10	4,5	100	8,51 €
MAPM-F10-100	PMMA	10	10	4,5	100	14,90 €

astik's | **PORTACUBETAS DE POLIETILENO**

Para 12 cubetas de 10 mm de paso de luz

referencia	h (mm)	l (mm)	w (mm)	unidades por ref.	precio
CUVP-012-001	15	170	50	1	3,56 €

METRIA | **MEDIDOR PORTÁTIL DE CALIDAD DEL AIRE, 77532**

Mide CO₂ (0 - 9999 ppm) y temperatura (-10 + 60 °C). Precisión CO₂: ± 30 ppm ± 5% de la lectura (0 - 5000 ppm) y ± 10% de la lectura en el resto del rango. Precisión temperatura: ± 0,6 °C. Ideal para la medición de la calidad del aire interior (IAQ). Utiliza la tecnología NDIR (sensor infrarrojo no dispersivo) para asegurar la fiabilidad y la estabilidad a largo plazo. Alarmas acústicas, funciones de máxima, mínima, promedio y hold. Alimentación: 4 pilas AA (incluidas). Incluye maletín de transporte. Garantía 2 años

referencia	descripción	unidades por ref.	precio
IAQM-P01-001	Medidor portátil de calidad del aire, 77532	1	347,95 €

METRIA | **MEDIDOR DE CALIDAD DEL AIRE, DE PARED, 7722**

Mide CO₂ (0 - 9999 ppm), temperatura (-10 + 60 °C) y humedad (0,1 - 99,9% RH). Precisión CO₂: ± 50 ppm ± 5% de la lectura (0 - 2000 ppm) y ± 10% de la lectura el resto del rango. Precisión temperatura: ± 0,6 °C. Precisión humedad: ± 3% RH. Ideal para la medición de la calidad del aire interior (IAQ). Utiliza la tecnología NDIR (sensor infrarrojo no dispersivo) para asegurar la fiabilidad y la estabilidad a largo plazo. Alarmas acústicas, funciones de máxima, mínima y promedio. Adaptador universal para cargar el equipo. Garantía 2 años

referencia	descripción	unidades por ref.	precio
IAQM-W01-001	medidor de calidad del aire, de pared, 7722	1	310,40 €
Accesorios			
IAQM-A01-001	frasco de sal para calibración 33% RH	1	57,95 €
IAQM-A02-001	frasco de sal para calibración 75% RH	1	57,95 €

“MESA DE LABORATORIO EN C

Mesa técnica para laboratorio en C con superficie de trabajo de compacto fenólico con resina de alta resistencia Fundermax Resistance² gris claro de 20 mm de grosor. Ideal para todo tipo de laboratorios e indispensable para laboratorios físico-químicos. Estructura metálica en tubo de acero laminado en frío 60 x 30 mm, protegida con resinas epóxicas antioxidantes. Se puede utilizar como superficie de soporte para instrumentación de laboratorio y montaje de experimentos. Capacidad de carga de hasta 300 kg metro lineal. Cuatro puntos de apoyo regulables para nivelar la mesa. Se entrega montada. Garantía 5 años. Entrega 4 semanas

referencia	dimensiones (largo x ancho x alto)	tipo	unidades por ref.	precio
LABT-C01-001	900 x 750 x 900 mm	sin panel trasero	1	757,74 €
LABT-C02-001	1200 x 750 x 900 mm	sin panel trasero	1	895,17 €
LABT-C03-001	1500 x 750 x 900 mm	sin panel trasero	1	1011,44 €
LABT-C04-001	1800 x 750 x 900 mm	sin panel trasero	1	1131,19 €
LABT-C11-001	900 x 750 x 900 mm	con panel trasero	1	846,29 €
LABT-C12-001	1200 x 750 x 900 mm	con panel trasero	1	983,73 €
LABT-C13-001	1500 x 750 x 900 mm	con panel trasero	1	1100,00 €
LABT-C14-001	1800 x 750 x 900 mm	con panel trasero	1	1219,75 €

INBAUTEK



“MESA DE LABORATORIO EN A

Mesa técnica para laboratorio en A con superficie de trabajo de compacto fenólico con resina de alta resistencia Fundermax Resistance² gris claro de 20 mm de grosor. Ideal para todo tipo de laboratorios e indispensable para laboratorios físico-químicos. Estructura metálica en tubo de acero laminado en frío 60 x 30 mm, protegida con resinas epóxicas antioxidante. Se puede utilizar como superficie de soporte para instrumentación de laboratorio y montaje de experimentos. Capacidad de carga de hasta 300 kg metro lineal. Cuatro puntos de apoyo regulables para nivelar la mesa. Se entrega montada. Garantía 5 años. Entrega 4 semanas

referencia	dimensiones (largo x ancho x alto)	tipo	unidades por ref.	precio
LABT-A01-001	900 x 750 x 900 mm	sin panel trasero	1	686,36 €
LABT-A02-001	1200 x 750 x 900 mm	sin panel trasero	1	819,08 €
LABT-A03-001	1500 x 750 x 900 mm	sin panel trasero	1	950,55 €
LABT-A04-001	1800 x 750 x 900 mm	sin panel trasero	1	1081,24 €
LABT-A11-001	900 x 750 x 900 mm	con panel trasero	1	774,91 €
LABT-A12-001	1200 x 750 x 900 mm	con panel trasero	1	908,42 €
LABT-A13-001	1500 x 750 x 900 mm	con panel trasero	1	1039,64 €
LABT-A14-001	1800 x 750 x 900 mm	con panel trasero	1	1169,80 €

INBAUTEK



“MESA DE LABORATORIO CENTRAL

Mesa de laboratorio central con superficie de trabajo de compacto fenólico con resina de alta resistencia Fundermax Resistance² gris claro de 20 mm de grosor. Ideal para todo tipo de laboratorios e indispensable para laboratorios físico-químicos. Estructura metálica en tubo de acero laminado en frío 40 x 40 mm, protegida con resina epóxida antioxidante. Se puede utilizar como superficie de soporte para instrumentación de laboratorio y montaje de experimentos. Capacidad de carga de hasta 400 kg metro lineal. Cuatro puntos de apoyo regulables para nivelar la mesa. Se entrega montada. Garantía 5 años. Entrega 4 semanas

referencia	dimensiones (largo x ancho x alto)	unidades por ref.	precio
LABT-M01-001	900 x 900 x 900 mm	1	882,21 €
LABT-M02-001	1200 x 900 x 900 mm	1	1032,14 €
LABT-M03-001	1500 x 900 x 900 mm	1	1179,24 €
LABT-M04-001	1800 x 900 x 900 mm	1	1326,65 €

INBAUTEK





“MESA DOBLE PARA ESTUFAS, HORNOS E INCUBADORAS DE LABORATORIO

Mesa para estufas, hornos e incubadoras a dos alturas con distancia interior útil de 74 cm. Superficie de trabajo de compacto fenólico con resina de alta resistencia Fundermax Resistance² gris claro de 20 mm de grosor. Ideal para todo tipo de laboratorios. Estructura metálica en tubo de acero laminado en frío 40 x 40 mm, protegida con resinas epóxicas antioxidante. Capacidad de carga de hasta 300 kg. Cuatro puntos de apoyo regulables para nivelar la mesa. Se entrega montada. Garantía 5 años. Plazo de entrega 4 semanas



referencia	dimensiones (largo x ancho x alto)	unidades por ref.	precio
LABT-H01-001	900 x 750 x 1300 mm	1	1161,08 €
LABT-H02-001	1200 x 750 x 1300 mm	1	1388,76 €
LABT-H03-001	1500 x 750 x 1300 mm	1	1614,98 €



“MUEBLE AUXILIAR DE LABORATORIO CON RUEDAS Y UNA PUERTA

Color gris claro. Puerta derecha / izquierda. Bisagras con apertura 270°. Incorpora una balda regulable en altura. Cuatro ruedas en la base, dos de ellas con freno. Disponible en dos acabados:

> melamina de 19 mm de espesor y frentes canteados en aluminio de 1 mm de grosor. Tirador fabricado en aluminio natural

> acero laminado en frío galvanizado de 1 mm de espesor acabado en pintura epoxi-poliéster termoendurecida
Se entrega montado con el tirador en la parte interna del mueble para evitar desperfectos. Garantía 5 años. Plazo de entrega 4 semanas



referencia	altura de trabajo	dimensiones (largo x ancho x alto)	tipo	unidades por ref.	precio
LABC-751-001	750 mm	450 x 520 x 635 mm	melamina	1	332,44 €
LABC-901-001	900 mm	600 x 520 x 805 mm	melamina	1	385,00 €
LABC-7B1-001	750 mm	450 x 520 x 635 mm	acero	1	572,49 €
LABC-9B1-001	900 mm	600 x 520 x 805 mm	acero	1	782,87 €



“MUEBLE AUXILIAR DE LABORATORIO CON RUEDAS, UN CAJÓN Y UNA PUERTA

Color gris claro. Puerta derecha / izquierda. Bisagras con apertura 270°. Incorpora una balda regulable en altura. Cuatro ruedas en la base, dos de ellas con freno. Disponible en dos acabados:

> melamina de 19 mm de espesor y frentes canteados en aluminio de 1 mm de grosor. Tiradores fabricados en aluminio natural. Cajón de melamina con guías y costados en chapa de acero recubiertas con protección antioxidante

> acero laminado en frío galvanizado de 1 mm de espesor acabado en pintura epoxi-poliéster termoendurecida y cajonera con correderas sincronizadas de alta precisión y extracción total, cierre suave y silencioso

Se entrega montado con el tirador en la parte interna del mueble para evitar desperfectos. Garantía 5 años. Plazo de entrega 4 semanas



referencia	altura de trabajo	dimensiones (largo x ancho x alto)	tipo	unidades por ref.	precio
LABC-752-001	750 mm	450 x 520 x 635 mm	melamina	1	415,94 €
LABC-902-001	900 mm	600 x 520 x 805 mm	melamina	1	514,88 €
LABC-7B2-001	750 mm	450 x 520 x 635 mm	acero	1	830,21 €
LABC-9B2-001	900 mm	600 x 520 x 805 mm	acero	1	903,01 €

“MUEBLE AUXILIAR DE LABORATORIO CON RUEDAS Y CAJONES

Color gris claro. Cuatro ruedas en la base, dos de ellas con freno. Disponible en dos acabados:

> melamina de 19 mm de espesor y frentes canteados en aluminio de 1 mm de grosor. Tiradores fabricados en aluminio natural. Cajones de melamina con guías y costados en chapa de acero recubiertas con protección antioxidante

> acero laminado en frío de 1 mm de espesor acabado en pintura epoxi-poliéster termoendurecida. Cajonera con correderas sincronizadas de alta precisión y extracción total, cierre suave y silencioso

Se entrega montado con el tirador en la parte interna del mueble para evitar desperfectos. Garantía 5 años. Plazo de entrega 4 semanas

referencia	altura de trabajo	n° cajones	dimensiones (largo x ancho x alto)	tipo	unidades por ref.	precio
LABC-753-001	750 mm	3	450 x 520 x 635 mm	melamina	1	785,70 €
LABC-903-001	900 mm	4	600 x 520 x 805 mm	melamina	1	902,99 €
LABC-906-001	900 mm	4	900 x 520 x 805 mm	melamina	1	1063,79 €
LABC-7B3-001	750 mm	3	450 x 520 x 635 mm	acero	1	1006,83 €
LABC-9B3-001	900 mm	4	600 x 520 x 805 mm	acero	1	1148,13 €
LABC-9B4-001	900 mm	4	900 x 520 x 805 mm	acero	1	1295,12 €

INBAUTEX



“MUEBLE AUXILIAR DE LABORATORIO CON RUEDAS Y DOS PUERTAS

Color gris claro. Bisagras con apertura 270°. Incorpora una balda regulable en altura. Cuatro ruedas en la base, dos de ellas con freno. Disponible en dos acabados:

> melamina de 19 mm de espesor y frentes canteados en aluminio de 1 mm de grosor. Tiradores fabricados en aluminio natural

> acero laminado en frío galvanizado de 1 mm de espesor acabado en pintura epoxi-poliéster termoendurecida

Se entrega montado con el tirador en la parte interna del mueble para evitar desperfectos. Garantía 5 años. Plazo de entrega 4 semanas

referencia	altura de trabajo	dimensiones (largo x ancho x alto)	tipo	unidades por ref.	precio
LABC-904-001	900 mm	900 x 520 x 805 mm	melamina	1	479,46 €
LABC-9B5-001	900 mm	900 x 520 x 805 mm	acero	1	972,06 €

INBAUTEX



“MUEBLE AUXILIAR DE LABORATORIO CON RUEDAS, DOS PUERTAS Y UN CAJÓN

Color gris claro. Bisagras con apertura 270°. Incorpora una balda regulable en altura. Cuatro ruedas en la base, dos de ellas con freno. Disponible en dos acabados:

> melamina de 19 mm de espesor y frentes canteados en aluminio de 1 mm de grosor. Tiradores fabricados en aluminio natural. Cajón con guías y costados en chapa de acero recubiertas con protección antioxidante

> acero laminado en frío galvanizado de 1 mm de espesor acabado en pintura epoxi-poliéster termoendurecida. Cajonera con correderas sincronizadas de alta precisión y extracción total, cierre suave y silencioso

Se entrega montado con el tirador en la parte interna del mueble para evitar desperfectos. Garantía 5 años. Plazo de entrega 4 semanas

referencia	altura de trabajo	dimensiones (largo x ancho x alto)	tipo	unidades por ref.	precio
LABC-905-001	900 mm	900 x 520 x 805 mm	melamina	1	570,55 €
LABC-9B6-001	900 mm	900 x 520 x 805 mm	acero	1	1039,04 €

INBAUTEX





“ARMARIO SUPERIOR SUSPENDIDO

Color gris claro. Fabricados en melamina de 19 mm de espesor. Frontes canteados en aluminio de 1 mm de grosor. Las puertas podrán ser ciegas abatibles de melamina o puertas correderas de vidrio. Bisagras con apertura 270°. Incorpora una balda regulable en altura, fabricada en melamina de 19 mm de grosor. Se entrega montado con el tirador en la parte interna del mueble para evitar desperfectos. Garantía 5 años. Plazo de entrega 4 semanas

referencia	dimensiones (largo x ancho x alto)	tipo	unidades por ref.	precio
LABC-607-001	600 x 350 x 700 mm	1 puerta ciega abatible	1	412,85 €
LABC-907-001	900 x 350 x 700 mm	2 puertas ciegas abatibles	1	487,05 €
LABC-6V7-001	600 x 350 x 700 mm	1 puerta de vidrio abatible	1	578,29 €
LABC-9V7-001	900 x 350 x 700 mm	2 puertas de vidrio correderas	1	734,44 €



“ARMARIO ALTO DE LABORATORIO

Color gris claro. Fabricados en melamina de 19 mm de espesor. Frontes canteados en aluminio de 1 mm de grosor. Las puertas podrán ser ciegas abatibles de melamina o de vidrio. Bisagras con apertura 270°. Incorpora tres baldas regulables en altura, fabricada en melamina de 19 mm de grosor. Se entrega montado a excepción de las puertas de vidrio. Garantía 5 años. Plazo de entrega 4 semanas

referencia	dimensiones (largo x ancho x alto)	tipo	unidades por ref.	precio
LABW-900-001	900 x 500 x 2000 mm	puertas ciegas abatibles de melamina	1	1089,76 €
LABW-1K2-001	1200 x 500 x 2000 mm	puertas ciegas abatibles de melamina	1	1273,60 €
LABW-90V-001	900 x 500 x 2000 mm	puertas de vidrio	1	1571,62 €
LABW-1V2-001	1200 x 500 x 2000 mm	puertas de vidrio	1	1829,61 €



“MÓDULO FREGADERO DE LABORATORIO EN POLIPROPILENO

Con petos antisalpicadura en PP soldado. Sobre mueble fabricado en melamina hidrófuga de 19 mm de grosor con 1 o 2 puertas de apertura de 270°. Tiradores fabricados en aluminio natural. Incluye grifo de laboratorio mezclador AF/AC. Incluye los siguientes accesorios: 1 sifón, 2 latiguillos 3/8 H-M, 50 cm de tubería en PVC 40Ø, 1 codo de 90°, 1 codo de 45°, 1 manguito, filtro y tubo rebosadero, salida de 1 1/2". Se entrega montado. Garantía 5 años. Plazo de entrega 4 semanas

referencia	dimensiones (largo x ancho x alto)	núm. de puertas	núm. de pozas	núm. de escurridores	unidades por ref.	precio
LABS-A01-001	600 x 750 x 900 mm	1	1	0	1	1968,29 €
LABS-A02-001	900 x 750 x 900 mm	2	1	1	1	2233,31 €
LABS-A03-001	1200 x 750 x 900 mm	2	1	1	1	2534,00 €
LABS-A04-001	1200 x 750 x 900 mm	2	2	0	1	2909,20 €



clink

CARRO AUXILIAR DE LABORATORIO

Fabricada en acero inoxidable 18/8 304 pulido, con 4 ruedas giratorias de 60 mm, plano superior e inferior lisos. Disponible con 2 o 3 baldas. Garantía 3 años

referencia	dimensiones (largo x ancho x alto)	baldas	peso máx.	unidades por ref.	precio
LATR-602-001	600 x 400 x 870 mm	2	20 kg / balda	1	446,51 €
LATR-603-001	600 x 400 x 870 mm	3	20 kg / balda	1	554,32 €



SILLA BAJA DE LABORATORIO CON RUEDAS

Cinco ruedas, giratoria, para trabajo sentado en altura de 75 cm. Material del asiento/espalda: Poliuretano antideslizante, fácil de limpiar. Resistente a la abrasión y productos de limpieza. Rango de ajuste de altura del asiento: 40-58 cm. Asiento ajustable mediante elevación de gas. Dimensiones del asiento (anchura x profundidad): 46 x 44 cm. Dimensiones del respaldo (anchura x altura): 41 x 31 cm. Base: poliamida negra con fibra de vidrio, diámetro de base: 60 cm. Incluye reposabrazos. Se entrega sin montar. Garantía 1 año

referencia	descripción	unidades por ref.	precio
LACH-040-001	silla baja de laboratorio con ruedas	1	365,29 €

bb



SILLA ALTA DE LABORATORIO CON REPOSAPIÉS

Cinco pies, asiento rotatorio. Para trabajo sentado en altura de 90 cm. Material del asiento/espalda: Poliuretano antideslizante, fácil de limpiar. Resistente a la abrasión y productos de limpieza. Rango de ajuste de altura del asiento: 55-74 cm. Asiento ajustable mediante elevación de gas. Dimensiones del asiento (anchura x profundidad): 46 cm x 44 cm. Dimensiones del respaldo (anchura x altura): 41 x 31 cm. Con reposapiés cromado de 45 cm de diámetro. Base: poliamida negra con fibra de vidrio, diámetro de base: 60 cm. Incluye reposabrazos y ruedas. Se entrega sin montar. Garantía 1 año

referencia	descripción	unidades por ref.	precio
LACH-055-001	silla alta de laboratorio con reposapiés	1	405,88 €
LACH-A01-005	ruedas para silla y taburete	5	15,72 €

bb



TABURETE ALTO DE LABORATORIO CON REPOSAPIÉS

Cinco pies, asiento rotatorio. Material del asiento: Poliuretano antideslizante, fácil de limpiar. Resistente a la abrasión y productos de limpieza. Rango de ajuste de altura del asiento: 54-85 cm. Asiento ajustable mediante elevación de gas. Diámetro del asiento: 33 cm. Con reposapiés cromado de 45 cm de diámetro. Base: poliamida negra con fibra de vidrio, diámetro de base: 60 cm. Se entrega sin montar. Garantía 1 año

referencia	descripción	unidades por ref.	precio
LASL-054-001	taburete alto de laboratorio con reposapiés	1	311,17 €
LACH-A01-005	ruedas para silla y taburete	5	15,72 €

bb



CUBO CON PEDAL

Fabricado en acero inoxidable, con cubo de plástico extraíble en el interior

referencia	capacidad	∅ (mm)	h (mm)	unidades por ref.	precio
LACB-005-001	5 L	20	280	1	80,65 €
LACB-012-001	12 L	25	390	1	99,97 €
LACB-020-001	20 L	29	440	1	140,43 €
LACB-030-001	30 L	29	670	1	204,99 €

clink





“MUEBLE PARA RESIDUOS”

Sistema de contenedores de residuos para módulo bajo fabricado en melamina de 19 mm de espesor, con sistema de extracción completa y cierre amortiguado. Los contenedores están fabricados en polipropileno reciclable resistentes a altas o bajas temperaturas, golpes, ralladuras y a productos químicos. La tapa queda fija y se puede utilizar como balda interior. Guías GRASS Nova Pro que garantiza la mínima fuerza de apertura, el freno más eficaz (sistema por aire y no por aceites o grasas) y una sincronización total tanto en apertura como en cierre con hasta 40 kg de carga. Cuatro ruedas en la base, dos de ellas con freno. Color gris claro. Incluye 2 cubos. Se entrega montado. Garantía 5 años. Entrega 4 semanas



referencia	dimensiones (largo x ancho x alto)	tipo	unidades por ref.	precio
LABR-450-001	450 x 520 x 635 mm	dos cubos de 30 L	1	917,45 €
LABR-600-001	600 x 520 x 820 mm	dos cubos de 36 L	1	1048,97 €

clink

BANQUILLOS

Estructura de tubo de acero cromado, con superficie de goma antideslizante



referencia	dimensiones (largo x ancho x alto)	tipo	unidades por ref.	precio
LABN-001-001	450 x 200 x 270 mm	un tramo	1	78,95 €
LABN-002-001	450 x 520 x 270 mm	dos tramos	1	164,56 €

clink

SOPORTE MURAL PARA CESTAS

En acero inoxidable. Soporte con ganchos para 4 cestas. Dos barras de 1500 x 30 x 15 mm



referencia	descripción	unidades por ref.	precio
LASC-004-001	soporte para 4 cestas (no incluye cestas)	1	141,48 €
LASC-A01-001	cesta en varilla de acero inox. 570 x 300 x 200 mm	1	118,41 €



MESAS DE LABORATORIO ULTRA RESISTENTES

Fabricadas con *Max Resistance2*, un material patentado que cumple con la normativa EN 438-4:

- ✓ De gran robustez.
- ✓ Resistente a disolventes, la mayoría de los ácidos, y los productos químicos más agresivos, superando los estándares de SEFA3.
- ✓ Material sin poros ni microporos para fácil desinfección.
- ✓ Dificulta el crecimiento de bacterias (tan eficaz como el acero inoxidable o azulejos) haciéndola ideal para laboratorios del sector médico, bioquímico, alimentario y farmacéutico.
- ✓ La resistencia a la abrasión es 3 veces más elevada que la de la melamina o EBC (450 U), presenta 25 % mayor resistencia a los arañazos (Grado: 3-4, 4-6 N) y con una resistencia al impacto de 8 mm.
- ✓ Resiste elevadas temperaturas de hasta 180° y soporta bruscas variaciones térmicas testadas bajo la norma EN 438-2.

MAX RESISTANCE² STRUCTURE

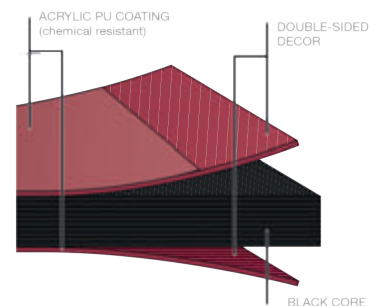



labbox

SEGURIDAD E HIGIENE

Epibox | GAFAS PARA VISITANTES



De policarbonato con tratamiento antirayaduras y ranuras de aireación en las patillas. Conforme a EN 166 1.F CE

referencia	descripción	unidades por ref.	precio
SPEC-001-001	gafas para visitantes	1	2,96 €
En "pack ahorro" de 12 uds			
SPEC-001-012	gafas para visitantes	12	24,48 €

Epibox | GAFAS DE SEGURIDAD



A



De policarbonato con tratamiento antirayaduras. Diseño moderno y ultraligero. Incluye cordón sujeta lentes ajustable para al cuello. Modelo A: Conforme a EN 166 1.F CE. Modelo B: Conforme a EN 166 CE, EN 170 CE y EN 172 CE

referencia	descripción	unidades por ref.	precio
SPEC-002-001	gafas de seguridad (A)	1	3,98 €
SPEC-UV2-001	gafas de seguridad, gris solar con filtro UV (B)	1	7,15 €
En "pack ahorro" de 12 uds			
SPEC-002-012	gafas de seguridad (A)	12	36,72 €



B

Epibox | GAFA-MÁSCARA DE PROTECCIÓN INTEGRAL



Montura en PVC confortable y blanda y lentes de policarbonato. Alta protección frente impactos, partículas, salpicaduras, etc. Banda elástica de fijación. Conforme a EN 166 CE

referencia	descripción	unidades por ref.	precio
SPEC-003-001	gafas de protección integral	1	3,57 €
En "pack ahorro" de 10 uds			
SPEC-003-010	gafas de protección integral	10	26,52 €

GAFAS DE SEGURIDAD PREMIUM LINE MODELO LITE

Montura de máximo confort y resistencia. Tamaño reducido, ideal para trabajadores que no precisen gafas graduadas. Frente con orificios de aireación. Banda de sujeción ajustable. Lente con calidad óptica n° 1, tratamiento antivaho y tratamiento antirayaduras. Contraimpacto alta velocidad media energía, antipolvo grueso > 5 micras, contra gotas de líquidos. Conforme a EN 166 CE

referencia	descripción	unidades por ref.	precio
SPEC-004-001	gafas de seguridad modelo LITE	1	11,93 €



Epibox | GAFA INTEGRAL CRIOGÉNICA



Fabricado con un compuesto especialmente diseñado para proteger contra las gotas de gases líquidos. Cinta de cabeza ajustable. Puede llevarse sobre las gafas graduadas y para un uso prolongado. Protege también contra los impactos y los rayos UV. EPI de categoría II, cumple con las normas EN 166 y EN 170

referencia	descripción	unidades por ref.	precio
SPEC-CRY-001	gafas integral criogénica	1	54,70 €

GAFAS DE SEGURIDAD ESTANCAS

Montura de PVC y lente curva de policarbonato. Con banda elástica ajustable y tratamiento antirrayaduras y antivaho. Protege contra salpicaduras, humos, gases y vapores. EPI de categoría II, conforme a EN 166:2001 y EN 170:2002

referencia	descripción	unidades por ref.	precio
SPEC-005-001	gafas de seguridad estancas	1	13,52 €

SINGER
safety



PANTALLA FACIAL

Pantalla facial en policarbonato con banda de goma ajustable para sujeción a cabeza. Banda de espuma interior. Excelente cobertura frontal y lateral (pantalla de 180°). Alta protección frente impactos, partículas, salpicaduras, etc. Conforme a EN 166 CE

referencia	descripción	unidades por ref.	precio
FACE-001-001	pantalla facial	1	15,21 €

Epi**box**



MEDIA MÁSCARA REUTILIZABLE

De silicona suave Con arnés de sujeción y dos correas ajustables. Cuenta con dos válvulas de inspiración y una de espiración. Para filtros de bayoneta. Cumple con la normativa EN 140 :1998 y (EU) 2016/425. Compatible con nuestros filtros FMAS

referencia	descripción	unidades por ref.	precio
SMAS-R01-001	media máscara reutilizable	1	22,95 €
Accesorios			
FMAS-001-002	filtro ABEK1P3	2	32,64 €
FMAS-002-002	filtro FA2P3	2	27,54 €

SINGER
safety



MÁSCARA HIGIÉNICA DESECHABLE

Máscara higiénica desechable de 3 capas de tela filtrante fundida no tejida. Con clip nasal ajustable y aros elásticos para la sujeción

referencia	descripción	unidades por ref.	precio
MASK-H01-050	higiénica, 3 capas	50	2,04 €

Epi**box**



MÁSCARA RESPIRATORIA DESECHABLE, NIVEL FFP1

Protección contra partículas sólidas y líquidas de baja toxicidad en bajas concentraciones (corresponde al nivel FFP1 de protección definido en la norma EN 149:2001), hasta 4 x TLV. Forma esférica y con clip nasal ajustable

referencia	tipo	unidades por ref.	precio
MASK-001-020	FFP1 esférica sin válvula	20	25,50 €
MASK-0V1-010	FFP1 esférica con válvula	10	18,36 €

Epi**box**



Epibox**MÁSCARA RESPIRATORIA DESECHABLE, NIVEL FFP2**

Protección contra partículas sólidas y líquidas de toxicidad baja y media (corresponde al nivel FFP2 de protección definido en la norma EN 149:2001); hasta 12 x TLV. Disponible en forma esférica con válvula



referencia	tipo	unidades por ref.	precio
MASK-002-010	FFP2 esférica con válvula	10	16,32 €

Epibox**MÁSCARA RESPIRATORIA DESECHABLE, NIVEL FFP3**

Alta protección contra partículas sólidas y líquidas muy tóxicas (corresponde al nivel FFP3 de protección definido en la norma EN 149:2001; hasta 50 x TLV. Plegable y con clip nasal ajustable



referencia	tipo	unidades por ref.	precio
MASK-003-020	FFP3 plegable con válvula	20	63,24 €
MASK-P03-020	FFP3 plegable sin válvula	20	55,29 €

Epibox**BATA DE LABORATORIO PARA MUJER CON BOTÓN A PRESIÓN**

Con cuello de solapa, cierre por 6 botones metálicos a presión que permiten retirar la prenda con rapidez en caso de accidente. Dos bolsillos en la parte baja y uno en el pecho. Color blanco



referencia	talla	contorno tórax	contorno cintura	unidades por ref.	precio
En 100% algodón					
GOCW-S0S-001	S	82 - 88 cm	96 - 102 cm	1	24,48 €
GOCW-S0M-001	M	90 - 96 cm	104 - 110 cm	1	24,48 €
GOCW-S0L-001	L	98 - 104 cm	112 - 118 cm	1	24,48 €
GOCW-SXL-001	XL	106 - 112 cm	120 - 126 cm	1	24,48 €
GOCW-SXX-001	XXL	114 - 120 cm	128 - 134 cm	1	24,48 €
En 100% algodón, en "pack ahorro"					
GOCW-S0S-010	S	82 - 88 cm	96 - 102 cm	10	219,50 €
GOCW-S0M-010	M	90 - 96 cm	104 - 110 cm	10	219,50 €
GOCW-S0L-010	L	98 - 104 cm	112 - 118 cm	10	219,50 €
GOCW-SXL-010	XL	106 - 112 cm	120 - 126 cm	10	219,50 €
GOCW-SXX-010	XXL	114 - 120 cm	128 - 134 cm	10	219,50 €

BATA DE LABORATORIO PARA MUJER

Con cuello de solapa, cierre por 5 botones, dos bolsillos en la parte baja y uno en el pecho. Color blanco

Epibox

referencia	talla	contorno tórax	contorno cintura	unidades por ref.	precio
En 65% poliéster/35% algodón					
GOSW-00S-001	S	82 - 88 cm	96 - 102 cm	1	24,63 €
GOSW-00M-001	M	90 - 96 cm	104 - 110 cm	1	24,63 €
GOSW-00L-001	L	98 - 104 cm	112 - 118 cm	1	24,63 €
GOSW-0XL-001	XL	106 - 112 cm	120 - 126 cm	1	24,63 €
GOSW-0XXL-001	XXL	114 - 120 cm	128 - 134 cm	1	24,63 €
En 65% poliéster/35% algodón, en "pack ahorro"					
GOSW-00S-010	S	82 - 88 cm	96 - 102 cm	10	221,70 €
GOSW-00M-010	M	90 - 96 cm	104 - 110 cm	10	221,70 €
GOSW-00L-010	L	98 - 104 cm	112 - 118 cm	10	221,70 €
GOSW-0XL-010	XL	106 - 112 cm	120 - 126 cm	10	221,70 €
GOSW-0XXL-010	XXL	114 - 120 cm	128 - 134 cm	10	221,70 €
En 100% algodón					
GOCW-00S-001	S	82 - 88 cm	96 - 102 cm	1	24,63 €
GOCW-00M-001	M	90 - 96 cm	104 - 110 cm	1	24,63 €
GOCW-00L-001	L	98 - 104 cm	112 - 118 cm	1	24,63 €
GOCW-0XL-001	XL	106 - 112 cm	120 - 126 cm	1	24,63 €
GOCW-0XXL-001	XXL	114 - 120 cm	128 - 134 cm	1	24,63 €
En 100% algodón, en "pack ahorro"					
GOCW-00S-010	S	82 - 88 cm	96 - 102 cm	10	221,70 €
GOCW-00M-010	M	90 - 96 cm	104 - 110 cm	10	221,70 €
GOCW-00L-010	L	98 - 104 cm	112 - 118 cm	10	221,70 €
GOCW-0XL-010	XL	106 - 112 cm	120 - 126 cm	10	221,70 €
GOCW-0XXL-010	XXL	114 - 120 cm	128 - 134 cm	10	221,70 €

**BATA DE LABORATORIO PARA HOMBRE CON BOTÓN A PRESIÓN**

Con cuello de solapa, cierre por 6 botones metálicos a presión que permiten retirar la prenda con rapidez en caso de accidente. Dos bolsillos en la parte baja y uno en el pecho. Color blanco

Epibox

referencia	talla	contorno tórax	unidades por ref.	precio
En 100% algodón				
GOCM-S0S-001	S	98 - 104 cm	1	24,48 €
GOCM-S0M-001	M	106 - 112 cm	1	24,48 €
GOCM-S0L-001	L	114 - 120 cm	1	24,48 €
GOCM-SXL-001	XL	122 - 128 cm	1	24,48 €
GOCM-SXX-001	XXL	130 - 136 cm	1	24,48 €
En 100% algodón, en "pack ahorro"				
GOCM-S0S-010	S	98 - 104 cm	10	219,50 €
GOCM-S0M-010	M	106 - 112 cm	10	219,50 €
GOCM-S0L-010	L	114 - 120 cm	10	219,50 €
GOCM-SXL-010	XL	122 - 128 cm	10	219,50 €
GOCM-SXX-010	XXL	130 - 136 cm	10	219,50 €



Epibox BATA DE LABORATORIO PARA HOMBRE



Con cuello de solapa, cierre por 5 botones y dos bolsillos en la parte baja y uno en el pecho. Color blanco



referencia	talla	cintorno tórax	unidades por ref.	precio
En 65% poliéster/35% algodón				
GOSM-00S-001	S	98 - 104 cm	1	24,63 €
GOSM-00M-001	M	106 - 112 cm	1	24,63 €
GOSM-00L-001	L	114 - 120 cm	1	24,63 €
GOSM-0XL-001	XL	122 - 128 cm	1	24,63 €
GOSM-0XXL-001	XXL	130 - 136 cm	1	24,63 €
En 65% poliéster/35% algodón, en "pack ahorro"				
GOSM-00S-010	S	98 - 104 cm	10	221,70 €
GOSM-00M-010	M	106 - 112 cm	10	221,70 €
GOSM-00L-010	L	114 - 120 cm	10	221,70 €
GOSM-0XL-010	XL	122 - 128 cm	10	221,70 €
GOSM-0XXL-010	XXL	130 - 136 cm	10	221,70 €
En 100% algodón				
GOCM-00S-001	S	98 - 104 cm	1	24,63 €
GOCM-00M-001	M	106 - 112 cm	1	24,63 €
GOCM-00L-001	L	114 - 120 cm	1	24,63 €
GOCM-0XL-001	XL	122 - 128 cm	1	24,63 €
GOCM-0XXL-001	XXL	130 - 136 cm	1	24,63 €
En 100% algodón, en "pack ahorro"				
GOCM-00S-010	S	98 - 104 cm	10	221,70 €
GOCM-00M-010	M	106 - 112 cm	10	221,70 €
GOCM-00L-010	L	114 - 120 cm	10	221,70 €
GOCM-0XL-010	XL	122 - 128 cm	10	221,70 €
GOCM-0XXL-010	XXL	130 - 136 cm	10	221,70 €

Epibox BUZO DESECHABLE



Blanco, en PP (40 gr) con cierre a cremallera y capucha. Adaptable al tobillo y muñecas mediante goma elástica. Producto sanitario clase I y EPI clase I. Libre de látex. Cumplen con la directiva EU 2016/425, EU 2017/745 y EU 10/2011



referencia	talla	uds por ref.	precio
DSCA-00M-005	M	5	11,22 €
DSCA-00L-005	L	5	11,22 €
DSCA-0XL-005	XL	5	11,22 €
DSCA-0XXL-005	XXL	5	11,22 €
En "pack ahorro" de 25 uds			
DSCA-00M-025	M	25	45,90 €
DSCA-00L-025	L	25	45,90 €
DSCA-0XL-025	XL	25	45,90 €
DSCA-0XXL-025	XXL	25	45,90 €



CASACA Y PANTALÓN ("PIJAMA") DE LABORATORIO

Conjunto de pantalón y casaca de manga larga unisex. Confeccionados en sarga (65% poliéster/35% algodón), color blanco. La casaca de cuello en "V" dispone de un bolsillo en el pecho y dos en la cintura y el pantalón de cintura elástica, cuenta con 2 bolsillos tipo "francés". Gramaje 195 gr

Epi**box**

referencia	talla	contorno cintura	uds por ref.	precio
LSSS-OXS-001	XS	72 cm	1	30,71 €
LSSS-00S-001	S	76 - 80 cm	1	30,71 €
LSSS-00M-001	M	84 - 88 cm	1	30,71 €
LSSS-00L-001	L	92 - 96 cm	1	30,71 €
LSSS-OXL-001	XL	100 - 104 cm	1	30,71 €
LSSS-XXL-001	XXL	108 - 112 cm	1	30,71 €
LSSS-3XL-001	XXXL	116 - 120 cm	1	30,71 €
En "pack ahorro" de 10 uds				
LSSS-OXS-010	XS	72 cm	10	238,81 €
LSSS-00S-010	S	76 - 80 cm	10	238,81 €
LSSS-00M-010	M	84 - 88 cm	10	238,81 €
LSSS-00L-010	L	92 - 96 cm	10	238,81 €
LSSS-OXL-010	XL	100 - 104 cm	10	238,81 €
LSSS-XXL-010	XXL	108 - 112 cm	10	238,81 €
LSSS-3XL-010	XXXL	116 - 120 cm	10	238,81 €

ZUECOS DE LABORATORIO

Fabricados en SEBS antiestático, (Estireno-etileno-butileno-estireno), anatómicos, con suela antideslizante certificada. Con aberturas en los laterales para facilitar la aireación. 100 % reciclables. Las referencias LACL-ST1-002 y LACL-ST2-002, permiten sujetar el zueco al tobillo para mayor comodidad y seguridad. Cumplen con la normativa EN ISO 20347:2012. Autoclavable a 134 °C

Epi**box**

referencia	talla EU	unidades por ref.	precio
LACL-W34-001	34/35	1	24,76 €
LACL-W36-001	36/37	1	24,76 €
LACL-W38-001	38/39	1	24,76 €
LACL-W40-001	40/41	1	24,76 €
LACL-W42-001	42/43	1	24,76 €
LACL-W44-001	44/45	1	24,76 €
LACL-W46-001	46/47	1	24,76 €
Accesorios			
LACL-ST1-002	33/43	2	4,75 €
LACL-ST2-002	44/47	2	4,75 €



GORROS DESECHABLES PARA VISITANTES

Gorro circular tipo "acordeón" de polipropileno color blanco

Epi**box**

referencia	tipo	unidades por ref.	precio
CAPP-001-100	color blanco	100	4,86 €



Epibox | MASCARILLAS DE PAPEL DESECHABLES PARA VISITANTES

Mascarilla simple de papel de 1 capa con aros elásticos para sujeción

referencia	tipo	unidades por ref.	precio
MASK-000-100	color blanco	100	2,58 €

Epibox | BATAS DESECHABLES PARA VISITANTES



De polipropileno y cierre tipo velcro

referencia	tipo	unidades por ref.	precio
COAP-002-010	color blanco, talla única	10	14,28 €

Epibox | MANGUITO DESECHABLE



En LDPE azul. Adaptable mediante goma elástica en ambos extremos. Impermeable. Libre de látex. Tamaño 40 x 20 cm

referencia	tipo	unidades por ref.	precio
DSSL-001-100	color azul	100	3,83 €

Epibox | CUBREBOTAS DESECHABLE



En LDPE azul. Adaptables mediante goma elástica. Impermeables. Libre de látex. Tamaño 41 x 50 cm

referencia	tipo	unidades por ref.	precio
DSBC-001-100	color azul	100	17,60 €

Epibox | CUBREZAPATOS DESECHABLES PARA VISITANTES



Adaptables al tobillo mediante goma elástica. Impermeables. Tamaño 15 x 38 cm

referencia	tipo	unidades por ref.	precio
SHOP-001-100	color verde, Polietileno	100	3,37 €
SHOP-002-100	color azul, suela antideslizante, TNT	100	8,36 €
SHOP-003-100	color azul, CPE granulado	100	4,59 €

Epibox | GUANTES DESECHABLES DE NITRIL



Sin polvo, no estériles. El nitrilo presenta mayor resistencia química que los otros materiales habitualmente usados para la fabricación de guantes desechables como el látex o el vinilo. 100% libres de proteínas de látex: una alternativa a los tradicionales guantes de látex para evitar alergias. Ambidiestros. AQL 1,5. Cumplen con la directiva EU 2016/425 y las normas EN 420 y EN 374 1/5

referencia	tipo	unidades por ref.	precio
GLON-00S-100	sin polvo, talla S (6-7)	100	7,50 €
GLON-00M-100	sin polvo, talla M (7-8)	100	7,50 €
GLON-00L-100	sin polvo, talla L (8-9)	100	7,50 €
GLON-0XL-100	sin polvo, talla XL (9-10)	100	7,50 €

En "pack ahorro" de 10 x 100 guantes

GLON-00S-1K0	sin polvo, talla S (6-7)	10 x 100	65,00 €
GLON-00M-1K0	sin polvo, talla M (7-8)	10 x 100	65,00 €
GLON-00L-1K0	sin polvo, talla L (8-9)	10 x 100	65,00 €
GLON-0XL-1K0	sin polvo, talla XL (9-10)	10 x 100	65,00 €

DISPENSADOR DE GUANTES

Con tapa y abertura ovalada para el dispensado, fabricado en acero inoxidable 18/8

referencia	dimensiones (largo x ancho x alto)	unidades por ref.	precio
GDSS-001-001	250 x 135 x 90 mm	1	109,57 €

clink



GUANTES DESECHABLES DE NITRILLO "SENSITIVE"

Sin polvo, no estériles. Mayor sensibilidad y mejor tacto que los guantes de nitrilo normal. Con las ventajas del guante de nitrilo pero a un precio más competitivo. 100% libres de proteínas de látex. Ambidiestros. AQL 1,5. Cumplen con la directiva EU 2016/425 y las normas EN 420 y EN 374 1/5

referencia	tipo	unidades por ref.	precio
GLOS-OXS-100	sin polvo, talla XS (5-6)	100	6,00 €
GLOS-OOS-100	sin polvo, talla S (6-7)	100	6,00 €
GLOS-00M-100	sin polvo, talla M (7-8)	100	6,00 €
GLOS-00L-100	sin polvo, talla L (8-9)	100	6,00 €
GLOS-OXL-100	sin polvo, talla XL (9-10)	100	6,00 €

En "pack ahorro" de 10 x 100 guantes

GLOS-OXS-1K0	sin polvo, talla XS (5-6)	10 x 100	50,00 €
GLOS-OOS-1K0	sin polvo, talla S (6-7)	10 x 100	50,00 €
GLOS-00M-1K0	sin polvo, talla M (7-8)	10 x 100	50,00 €
GLOS-00L-1K0	sin polvo, talla L (8-9)	10 x 100	50,00 €
GLOS-OXL-1K0	sin polvo, talla XL (9-10)	10 x 100	50,00 €

Epibox

GUANTES DE EXAMEN DESECHABLES DE NITRILLO, ESTÉRIL

Sin polvo, con polímero interior para fácil calzado. Antideslizantes, resistentes y con sensibilidad al tacto. Estériles por óxido de etileno. Ambidiestros. AQL 1.0. Cumplen con la directiva 2016/425/UE y las normas EN ISO 21420, EN 374 1/2/4/5, EN 16523-1 y EN 388. Normativa americana ASTM D 6319

referencia	tipo	pares caja	precio
GLEN-00S-050	estériles sin polvo, talla S	50	30,60 €
GLEN-00M-050	estériles sin polvo, talla M	50	30,60 €
GLEN-00L-050	estériles sin polvo, talla L	50	30,60 €

En "pack ahorro" de 8 x 50 guantes

GLEN-00S-400	estériles sin polvo, talla S	8 x 50	224,81 €
GLEN-00M-400	estériles sin polvo, talla M	8 x 50	224,81 €
GLEN-00L-400	estériles sin polvo, talla L	8 x 50	224,81 €

Epibox

GUANTES DESECHABLES DE NITRILLO EXTRALARGOS

Sin polvo, no estériles. Superficie externa microtexturizada en las yemas de los dedos, aporta una mayor fuerza de agarre. Superficie interna clorinada, lisa confortable. Ambidiestros. AQL 1,5. Cumplen con las normas EN 420 y EN 374 1/2/4/5

referencia	tipo	unidades por ref.	precio
GLOX-B0S-050	28,5 cm, talla S	50	14,37 €
GLOX-B0M-050	28,5 cm, talla M	50	14,37 €
GLOX-B0L-050	28,5 cm, talla L	50	14,37 €
GLOX-BXL-050	28,5 cm, talla XL	50	14,37 €

Epibox

Epilbox**GUANTES DE NITRILLO REUTILIZABLES**

Sin polvo, no estériles. Superficie externa lisa con relieve antideslizante en dedos y palma, proporcionando mejor agarre. Superficie interna lisa, suave, confortable, permite ponerse y quitarse el guante con facilidad. Cumplen con las normas EN 420, EN 374 1/2/3 y EN 388

referencia	tipo	pares caja	precio por par
GLOB-00S-001	reutilizable, talla S	1	4,00 €
GLOB-00M-001	reutilizable, talla M	1	4,00 €
GLOB-00L-001	reutilizable, talla L	1	4,00 €

Ansell**GUANTES DE PROTECCIÓN QUÍMICA**

Guantes de látex negros clorinados con flocado interior de algodón. Gran resistencia mecánica y a numerosos químicos como cetonas, alcoholes y bases. Cumplen con las directivas EN 388, EN 374-1 y EN 374-5

referencia	tipo	pares caja	precio por par
GLOQ-00M-001	longitud 32,5 cm, talla 8	1	7,80 €
GLOQ-00L-001	longitud 32,5 cm, talla 9	1	7,65 €

Epilbox**GUANTES DE EXAMEN DESECHABLES DE LÁTEX**

Disponibles con polvo y sin polvo, no estériles. Látex natural puro 100%, color natural. Ambidextros. AQL 1,5. Cumplen con la directiva EU 2016/425 y las normas EN 420, EN 374 1/5 y EN 455 1/2/3

referencia	tipo	unidades por ref.	precio
Con polvo			
GLOL-PXS-100	con polvo, talla XS (5-6)	100	6,70 €
GLOL-P0S-100	con polvo, talla S (6-7)	100	6,70 €
GLOL-P0M-100	con polvo, talla M (7-8)	100	6,70 €
GLOL-P0L-100	con polvo, talla L (8-9)	100	6,70 €
GLOL-PXL-100	con polvo, talla XL (9-10)	100	6,70 €
Sin polvo			
GLOL-0XS-100	sin polvo, talla XS (5-6)	100	7,20 €
GLOL-00S-100	sin polvo, talla S (6-7)	100	7,20 €
GLOL-00M-100	sin polvo, talla M (7-8)	100	7,20 €
GLOL-00L-100	sin polvo, talla L (8-9)	100	7,20 €
GLOL-0XL-100	sin polvo, talla XL (9-10)	100	7,20 €
Con polvo, en "pack ahorro" de 10 x 100 guantes			
GLOL-PXS-1K0	con polvo, talla XS (5-6)	10 x 100	57,00 €
GLOL-P0S-1K0	con polvo, talla S (6-7)	10 x 100	57,00 €
GLOL-P0M-1K0	con polvo, talla M (7-8)	10 x 100	57,00 €
GLOL-P0L-1K0	con polvo, talla L (8-9)	10 x 100	57,00 €
GLOL-PXL-1K0	con polvo, talla XL (9-10)	10 x 100	57,00 €
Sin polvo, en "pack ahorro" de 10 x 100 guantes			
GLOL-0XS-1K0	sin polvo, talla XS (5-6)	10 x 100	62,00 €
GLOL-00S-1K0	sin polvo, talla S (6-7)	10 x 100	62,00 €
GLOL-00M-1K0	sin polvo, talla M (7-8)	10 x 100	62,00 €
GLOL-00L-1K0	sin polvo, talla L (8-9)	10 x 100	62,00 €
GLOL-0XL-1K0	sin polvo, talla XL (9-10)	10 x 100	62,00 €



DISPENSADOR DE GANTES SUSPENDIDO

Fabricado en acero inoxidable 18/8. Con los laterales abiertos para facilitar la sustitución del consumible, preparado para fijar en la pared

clink



referencia	dimensiones (largo x ancho x alto)	unidades por ref.	precio
GDWM-001-001	250 x 130 x 80 mm	1	67,21 €

GUANTES CRIOGÉNICOS

Se emplean para manipular materiales almacenados en nitrógeno líquido y otros entornos ultrafríos (rango de -120 °C a -190 °C). Diseñados de forma que los dedos tengan una gran libertad de movimientos. Hidrófugos. Hasta medio antebrazo, longitud total 37 cm. Cumplen con las directivas EN 511 y EN 388

Epi**box**

referencia	tipo	pares caja	precio por par
GLOF-S37-001	talla S	1	165,00 €
GLOF-M37-001	talla M	1	165,00 €
GLOF-L37-001	talla L	1	165,00 €
GLOF-X37-001	talla XL	1	165,00 €

GUANTES DE PROTECCIÓN TÉRMICA

Guantes impermeables de protección al nitrógeno líquido (y otros gases criogénicos) y al calor (-200°C a 250°C). Antiestáticos y fabricados en cuero tratado impermeable. Una membrana interior que permite la transpiración, pero no permite la penetración de líquidos. Forro suave interno de tejido multicapa que garantiza la protección térmica y el confort. Conforme a EN 388, EN 511 y EN 407

Epi**box**

referencia	tipo	pares caja	precio por par
GLOD-S38-001	talla S	1	188,70 €
GLOD-M38-001	talla M	1	188,70 €
GLOD-L38-001	talla L	1	188,70 €

GUANTES TERMOPROTECTORES PARA AUTOCLAVE

Fabricados en fibra Nomex III (combinación de poliamidas aromáticas termoresistentes e infusibles) y sin fibras de amianto. Bajo condiciones normales de trabajo, mantienen sus propiedades físicas varias horas a temperaturas de 260 °C, soportando incluso temperaturas de 370 °C antes de iniciar su degradación. Al someterlos a la llama no se funden ni se derriten, simplemente se carbonizan formando una corteza que sigue aportando protección. Pueden emplearse también para manipular materiales almacenados en la fase vapor del nitrógeno (-180 °C) cuando el contacto sea intermitente. Resiste a bases, ácidos y productos orgánicos pero no a largas exposiciones a algunos ácidos inorgánicos concentrados. Disponibles en formato guante de longitud total 30 cm o longitud total 52 cm. Cumplen con las directivas EN 407, EN 388 y EN 21420:2020

Epi**box**

referencia	tipo	pares caja	precio por par
GLOT-S30-001	longitud 30 cm, talla S	1	220,00 €
GLOT-M30-001	longitud 30 cm, talla M	1	220,00 €
GLOT-L30-001	longitud 30 cm, talla L	1	220,00 €
GLOT-S52-001	longitud 52 cm, talla S	1	299,00 €
GLOT-M52-001	longitud 52 cm, talla M	1	299,00 €
GLOT-L52-001	longitud 52 cm, talla L	1	299,00 €



Epibox | GUANTES ANTIÁCIDO DE PVC



Guantes de PVC rojos con acabado liso. Excelente resistencia a la abrasión y muy resistente a los ácidos concentrados, hidrocarburos, aceites y grasas. Cumplen con la directiva EN 388 y EN 420

referencia	tipo	pares caja	precio por par
GLOP-035-001	talla única, longitud 40 cm	1	7,88 €



Epibox | AURICULARES



Auriculares muy ligeros para protección auditiva. Sin metal. Atenuación baja (SNR = 27 db). Cazoletas regulables en altura y arnés acolchado. Conformes a EN 352-1 CE

referencia	tipo	unidades por ref.	precio
EARP-001-001	SNR = 27 dB	1	17,81 €



Epibox | PROTECTOR DE BOTELLAS "SAFE-HANDLE"

Protege de la rotura las botellas de 2,5 L comúnmente usadas por los fabricantes de reactivos y disolventes para laboratorio. En caso de rotura ayuda a contener los vidrios rotos y los restos de líquido. El asa integrada facilita el manejo de las botellas. Muy fácil de usar y totalmente reutilizable. Atención: sólo puede emplearse en modelos de botellas con la parte exterior lisa (no es adecuado para botellas que tengan un asa integrada)

referencia	descripción	unidades por ref.	precio
SAFE-001-001	protector de botellas "Safe-Handle"	1	8,33 €



plum | DISPENSADOR QUICKFIX UNO



El dispensador contiene una recarga con 45 apósitos elásticos. Es posible fijarlo fácilmente a casi cualquier ubicación deseada y puede atornillarse a la pared o fijarse con tiras adhesivas

referencia	dimensiones (mm)	descripción	unidades por ref.	precio
DPLA-001-001	85 x 130 x 35	dispensador con 45 apósitos elásticos	1	28,41 €



plum | APÓSITOS QUICKFIX



Apósito adhesivo que proporciona un cuidado duradero de las heridas. Los apósitos son elásticos y transpirables. Disponible opción de apósitos repelentes al agua para ambientes de trabajo húmedos. Cada apósito está empaquetado individualmente y listo para su uso

referencia	dimensiones (mm)	tipo	unidades por ref.	precio
PLAS-E72-270	72 x 25	color marrón, elásticas	6 x 45	79,38 €
PLAS-W72-270	72 x 25	color marrón, impermeables	6 x 45	61,83 €

ESTACIÓN MURAL LAVA-OJOS

Soporte para colgar en pared con dos frascos de solución lava-ojos, pictogramas explicativos del modo de empleo y un pequeño espejo. Especialmente concebido para zonas de trabajo con riesgo de daños oculares por productos químicos o cuerpos extraños. La estación contiene dos frascos que pueden adquirirse también de forma separada: un frasco de 500 ml de lava-ojos (NaCl 0,9% estéril) y un frasco de 200 ml de solución neutra (tampón fosfato 4,9% estéril). La solución neutra se emplea para neutralizar rápidamente ácidos y bases y debe ser aclarada a continuación con la solución lava-ojos. Ambas botellas tienen una boca ergonómica que se adapta perfectamente al ojo, son conformes a la normativa CE y tienen fechas de caducidad de entre 2 y 3 años

referencia	descripción	unidades por ref.	precio
EYES-S01-001	estación mural completa	1	106,81 €
Recambios			
EYES-SAL-500	500 ml de solución salina	1	20,47 €
EYES-NEU-200	200 ml de solución pH neutro	1	25,83 €

plum



ESTACIÓN MURAL LAVAOJOS DUO

Soporte para colgar en pared con dos frascos de solución lava-ojos DUO, pictogramas explicativos del modo de empleo y un pequeño espejo. Especialmente concebido para zonas de trabajo con riesgo de daños oculares por productos químicos o cuerpos extraños. La estación contiene dos frascos que pueden adquirirse también de forma separada: un frasco de 1000 ml de lava-ojos (NaCl 0,9% estéril) y un frasco de 500 ml de solución neutra (tampón fosfato 4,9% estéril). La solución neutra se emplea para neutralizar rápidamente ácidos y bases y debe ser aclarada a continuación con la solución lava-ojos. Las botellas DUO están diseñadas con una boca especial que permite el lavado de ambos ojos al mismo tiempo, son conformes a la normativa CE y tienen fechas de caducidad de entre 2 y 3 años



referencia	descripción	unidades por ref.	precio
EYED-S01-001	estación mural completa DUO	1	135,64 €
Recambios			
EYED-SAL-1K0	1000 ml de solución salina, botella DUO	1	44,80 €
EYED-NEU-500	500 ml de solución pH neutro, botella DUO	1	42,63 €

plum





labkem | GEL HIDROALCOHÓLICO

Gel antiséptico, sin perfume y no graso. Destinado especialmente a la higiene y desinfección de las manos. Formulación con compuesto dermatoprotector, protege la piel y evita su resequeadad, permitiendo su uso frecuente (hasta 10 veces/hora). Excelente penetrabilidad y compatibilidad con la piel, secándose rápidamente después de la aplicación. Eficaz contra un amplio espectro de bacterias, hongos y virus. Contiene alcohol 70%

referencia	descripción	envase	precio
ETHG-D01-300	frasco dispensador	 300 ml	7,02 €
ETHG-R01-1K0	botella para relleno	 1 L	18,34 €
ETHG-R01-5K0	botella para relleno	 5 L	47,72 €

labkem | DESODORANTE PARA AUTOCLAVE



Este neutralizador elimina eficazmente los malos olores generados durante el proceso de esterilización de residuos en autoclave, aportando un toque fresco y perfumado de cítricos al entorno. De uso sencillo y seguro, garantiza una neutralización eficiente sin interferir en el proceso de esterilización. Se recomienda colocar una o dos cápsulas, según necesidad, dentro del autoclave o incubadora. Se disuelven automáticamente al calentarse, no dejan residuos de color y son 100 % biodegradables

referencia	descripción	envase	precio
AUDE-001-100	color naranja, aroma cítrico	 100 un	50,00 €
En "pack ahorro"			
AUDE-001-500	color naranja, aroma cítrico	 5 x 100 un	220,00 €

labkem | ABSORBENTE UNIVERSAL PARA LÍQUIDOS DERRAMADOS, AUXILIARY GRADE

Partículas absorbentes de origen natural especialmente concebidas para absorber todo tipo de derrames y fugas tanto en interiores como en exteriores, en áreas protegidas del viento. Sepiolita mineral 30/60, pureza > 65%, densidad máxima 720 g/l, absorción mín. de agua 110% y de aceite 65%.

INSTRUCCIONES: Añadir el absorbente en el líquido derramado, esperar unos minutos hasta que el líquido esté absorbido por completo y recoger con una pala. Consulte otras informaciones de interés en la Hoja de Especificaciones del producto disponible en la web

referencia	descripción	envase	precio
ABSU-00P-1K0	sepiolita mineral	 1 kg	9,20 €
ABSU-00P-5K0	sepiolita mineral	 5 kg	24,58 €

labkem | ACLARANTE LÍQUIDO, PARA LAVADO A MÁQUINA



Agente de neutralización ácido líquido sin tensioactivos para lavado a máquina. LABKEM RINSE AGENT A103 es biodegradable y se utiliza en el ciclo de neutralización del lavavajillas, después del ciclo de lavado principal con LABKEM CLEANER A102. Neutraliza y elimina los residuos alcalinos y las trazas de minerales que pueden causar manchas blancas en el vidrio. LABKEM RINSE AGENT A103 también se puede utilizar en el ciclo de prelavado. Enjuague completo sin residuos. Consulte la composición y otras informaciones de interés en la Hoja de Especificaciones del producto (se descarga desde www.labbox.com)

referencia	descripción	envase	precio
SOAP-103-5K0	labkem rinse agent A103	 5 L	63,40 €



DETERGENTE DE LABORATORIO, PARA LAVADO MANUAL

Detergente ideal para lavado manual, por inmersión y para limpieza con ultrasonidos de material de vidrio, acero inoxidable, porcelana, cerámica y plástico. LABKEM CLEANER es biodegradable y elimina eficazmente: grasa, aceites, sangre, residuos de tejido celular, químicos y biológicos, etc. Enjuague completo sin residuos. Consulte la composición y otras informaciones de interés en la Hoja de Especificaciones del producto (se descarga desde www.labbox.com)

referencia	descripción	envase	precio
SOAP-066-5K0	detergente Labkem cleaner M66 líquido alcalino	 5 L	45,46 €
SOAP-067-5K0	detergente Labkem cleaner M67 líquido alcalino, sin Fosfatos	 5 L	44,69 €
SOAP-068-5K0	detergente Labkem cleaner M68 líquido neutro	 5 L	45,31 €



labkem



DETERGENTE DE LABORATORIO, PARA LAVADO A MÁQUINA

Detergente ideal para lavado a máquina de material de vidrio y de acero inoxidable, plástico, cerámica y porcelana. LABKEM CLEANER presenta un alto poder desengrasante y elimina eficazmente la grasa, el aceite de silicona, sangre, cultivos celulares y residuos químicos y biológicos. Enjuague completo sin residuos. Consulte la composición y otras informaciones de interés en la Hoja de Especificaciones del producto (se descarga desde www.labbox.com).

Atención: SOAP-102-5K0 - Producto químico peligroso (UN 1824). Debido a restricciones en el transporte o a normativas especiales aplicables, ciertos productos químicos pueden no estar disponibles en todos los mercados o para todas las tipologías de clientes. Para cualquier aclaración consulte con Atención al Cliente

referencia	descripción	envase	precio
SOAP-102-5K0	detergente Labkem cleaner A102 líquido alcalino, sin Fosfatos	 5 L	59,84 €
SOAP-106-5K0	detergente Labkem cleaner A106 líquido neutro, sin Fosfato	 5 L	64,48 €
SOAP-107-5K0	detergente Labkem cleaner A107 en polvo alcalino	 4,5 kg	54,99 €

labkem



DESINFECTANTES PARA LABORATORIOS







Desinfectantes de superficies, material y equipamiento de laboratorios. 3 variedades disponibles diferentes tipos de laboratorios: Generales, Médicos y de Biología Molecular.

DSNF-GFS-750 - Solución GERMfree para desinfección de instrumentos y superficies en general.

DSNF-MYS-250 - Solución MYCOPLASMAfree para desinfección particularmente activa de micoplasma y gran variedad de microorganismos.

DSNF-ZDS-250 - Solución ZERO DNA para limpieza de partículas contaminantes de ADN y ARN en muestras y ensayos de PCR.

Consulte la composición y otras informaciones de interés en la Hoja de Especificaciones del producto (se descarga desde www.labbox.com)

referencia	descripción	envase	precio
DSNF-GFS-750	solución GERMfree en pulverizador	 750 ml	15,36 €
DSNF-GFR-750	recambio GERMfree	 750 ml	12,65 €
DSNF-GFR-5K0	recambio GERMfree	 5 L	52,33 €
DSNF-MYS-250	solución MYCOPLASMA en pulverizador	 250 ml	25,32 €
DSNF-ZDS-250	solución ZERO DNA en pulverizador	 250 ml	20,87 €
DSNF-MYR-500	recambio MYCOPLASMA	 500 ml	48,14 €
DSNF-ZDR-500	recambio ZERO DNA	 500 ml	38,01 €

labkem





bb

ESCURRIDOR PARA MATERIAL DE LABORATORIO

De acero forrado de PVC. Puede usarse colgado o de sobremesa. Incluye bandeja para recoger el agua

referencia	tipo	h (mm)	w (mm)	base (mm)	unidades por ref.	precio
DRAI-055-001	55 posiciones	650	360	360 x 130	1	33,48 €
Accesorios y recambios						
DRAI-TRA-001	bandeja de recambio				1	5,99 €



astik's

ESCURRIDOR DE PARED PARA MATERIAL DE LABORATORIO

De ABS y policarbonato. Para usarse colgado en la pared. La parte inferior está provista de una bandeja que recoge el agua residual con salida de drenaje para facilitar el vaciado

referencia	tipo	h (mm)	w (mm)	unidades por ref.	precio
DRAI-P20-001	20 posiciones	460	350	1	73,02 €

bb

CESTA PARA TUBOS

De polipropileno. Autoclavable a 121 °C



referencia	h (mm)	l (mm)	w (mm)	unidades por ref.	precio
TTBP-001-001	140	120	110	1	9,90 €
TTBP-002-001	160	160	160	1	13,22 €



bb

CESTA PARA TUBOS CON TAPA

De polipropileno, no corrosivo, con tapa abatible. Para esterilizar tubos y pequeños instrumentos. Autoclavable a 121 °C



referencia	h (mm)	l (mm)	w (mm)	unidades por ref.	precio
TTBC-001-001	110	120	150	1	7,37 €
TTBC-002-001	180	170	160	1	10,40 €
TTBC-003-001	230	230	230	1	15,30 €



bb

CESTO EN MALLA DE ACERO INOXIDABLE

Diseñado para transportar, almacenar, limpiar y esterilizar utensilios de laboratorio. Excelente resistencia química. Ambos modelos, redondo y cuadrado, disponen de una asa plegable, y el modelo cuadrado incluye además una tapa



referencia	dimensiones externas	tipo	unidades por ref.	precio
BASS-R15-001	∅ 150 x h120 mm	redondo	1	20,04 €
BASS-R21-001	∅ 210 x h180 mm	redondo	1	29,99 €
BASS-R24-001	∅ 240 x h180 mm	redondo	1	33,66 €
BASS-R30-001	∅ 300 x h200 mm	redondo	1	49,91 €
BASS-S16-001	160 x 160 x 160 mm	cuadrado	1	29,07 €
BASS-S20-001	200 x 200 x 200 mm	cuadrado	1	36,00 €
BASS-S30-001	300 x 200 x 150 mm	cuadrado	1	49,96 €



ALFOMBRILLA PROTECTORA DE SILICONA PARA VIDRIO

Fabricado en silicona. Ideal para proteger el vidrio durante su limpieza y permitir el escurrido

referencia	dimensiones (largo x ancho x alto)	tipo	unidades por ref.	precio
PSIM-W30-001	250 x 300 mm	ondulado	1	20,61 €

bb



BOLSAS PARA ESTERILIZAR RESIDUOS, HDPE

De polietileno (HDPE). Translúcidas. Ideales para la esterilización y eliminación de material de laboratorio peligroso y contaminado. Con fuelle lateral. Espesor: 0,03 mm

referencia	capacidad	dimensiones (mm)	unidades por ref.	precio
WABS-300-100	8 L	300 x 500	100	17,11 €
WABS-400-100	38 L	400 x 780	100	28,99 €
WABS-600-100	60 L	600 x 800	100	41,79 €
En "pack ahorro"				
WABS-300-2K0	8 L	300 x 500	20 x 100	290,88 €
WABS-400-1K0	38 L	400 x 780	10 x 100	246,45 €
WABS-600-500	60 L	600 x 800	5 x 100	177,60 €

astik's



BOLSAS RESISTENTES AL AUTOCLAVE, PP

De polipropileno (PP), autoclavables a 134 °C. Ideales para la esterilización y eliminación de material de laboratorio peligroso y contaminado. Para la esterilización en autoclave, la bolsa no debe estar completamente cerrada. Espesor: 0,05 mm

referencia	capacidad	dimensiones (mm)	unidades por ref.	precio
WABP-300-100	8 L	300 x 500	100	20,72 €
WABP-400-100	38 L	400 x 780	100	42,34 €
WABP-600-100	60 L	600 x 800	100	60,81 €
En "pack ahorro"				
WABP-300-1K5	8 L	300 x 500	15 x 100	259,00 €
WABP-400-600	38 L	400 x 780	6 x 100	211,70 €
WABP-600-300	60 L	600 x 800	3 x 100	152,04 €

astik's



BOLSA DE ESTERILIZACIÓN AUTOSELLABLE

Bolsas desechables de auto sellado, ideales para la esterilización de instrumental en laboratorios. Con un lateral transparente para facilitar la identificación del contenido. Adecuado para autoclave, esterilización por óxido de etileno (EtO) y rayos gamma

referencia	dimensiones (mm)	dimensiones flim (mm)	unidades por ref.	precio
STPO-070-200	70 x 260	70 x 230	200	9,42 €
STPO-090-200	90 x 260	90 x 230	200	16,07 €
STPO-190-200	190 x 360	190 x 330	200	34,17 €

bb



bb JUEGO DE 9 ESCOBILLONES SURTIDOS

Contiene escobillones para uso general y para tubos de ensayo de diversos tamaños tanto de nylon como de pelo natural

referencia	tipo	unidades por ref.	precio
BRU1-KIT-001	9 escobillones surtidos	1	11,09 €

bb ESCOBILLONES PARA USO GENERAL

De pelo natural sobre un mango de alambre galvanizado

referencia	l _{total} (mm)	∅ _{cepillo} (mm)	l _{cepillo} (mm)	tipo	unidades por ref.	precio
BRU4-001-001	280	40	80	pelo natural (A)	1	2,48 €
BRU4-002-001	310	50	100	pelo natural (B)	1	2,61 €
BRU4-003-001	355	50	110	pelo natural (C)	1	3,14 €
BRU4-004-001	600	70	150	pelo natural (D)	1	5,59 €

bb ESCOBILLONES PARA BURETAS

De pelo natural sobre un mango de alambre galvanizado

referencia	l _{total} (mm)	∅ _{cepillo} (mm)	l _{cepillo} (mm)	tipo	unidades por ref.	precio
BRU3-005-001	800	25	150	pelo natural	1	1,95 €

bb ESCOBILLONES PARA TUBOS DE ENSAYO

De nylon o de pelo natural sobre un mango de alambre galvanizado

referencia	l _{total} (mm)	∅ _{cepillo} (mm)	l _{cepillo} (mm)	tipo	unidades por ref.	precio
BRU1-002-002	120	6	40	nylon (A)	2	2,07 €
BRU3-001-001	170	17	55	pelo natural (B)	1	0,97 €
BRU3-002-001	200	25	75	pelo natural (C)	1	1,08 €
BRU3-003-001	240	35	70	pelo natural (D)	1	1,15 €

bb ESCOBILLONES PARA USOS ESPECIALES

De pelo natural

referencia	l _{total} (mm)	∅ _{cepillo} (mm)	l _{cepillo} (mm)	tipo	unidades por ref.	precio
BRU2-001-001	380	52	120	para vasos de gran tamaño (A)	1	8,30 €
BRU2-003-001	580	40	220	para balones fondo redondo (B)	1	11,64 €

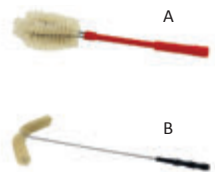
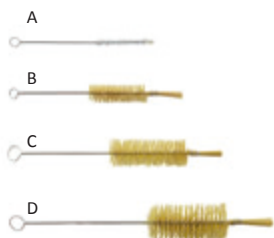
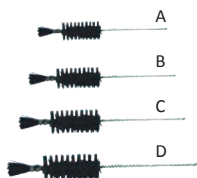
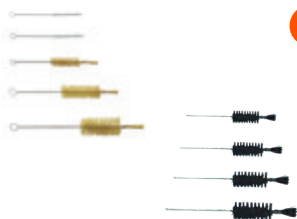

ESCOBILLONES CON PUNTA SUAVE

De nylon sobre un mango de acero galvanizado. Con acolchado extra en la punta, para la limpieza exhaustiva de materiales delicados

referencia	l _{total} (mm)	∅ _{cepillo} (mm)	l _{cepillo} (mm)	tipo	unidades por ref.	precio
BRU5-005-002	300	5	100	nylon	2	4,28 €
BRU5-010-002	300	10	100	nylon	2	4,08 €
BRU5-020-002	300	20	100	nylon	2	5,10 €
BRU5-030-002	300	30	100	nylon	2	5,61 €

bb



BAYETA DE MICROFIBRA

Multiusos con gran capacidad de absorción para todo tipo de superficies. 4 colores distintos. Composición: 80% poliéster y 20% poliamida

referencia	dimensiones (mm)	gramaje (g/m ²)	unidades por ref.	precio
MFCS-001-004	350 x 300	280	4	5,23 €

bb



BAYETA ANTIBACTERIANA DE MICROFIBRA

Con tecnología antibacteriana Copptech. Elimina hasta el 99.9% de las bacterias. Testada según ISO 20743:2013. 3 colores distintos. Composición: 80% poliéster y 20% poliamida

referencia	dimensiones (mm)	gramaje (g/m ²)	unidades por ref.	precio
AMFC-001-003	400 x 350	290 ±10%	3	4,95 €

bb



FREGONA ANTIBACTERIANA DE MICROFIBRA

Con tecnología antibacteriana Copptech. Elimina hasta el 99.9% de las bacterias. Testada según ISO 20743:2013. Secado rápido y gran capacidad de absorción. Composición: 80% poliéster y 20% poliamida

referencia	descripción	unidades por ref.	precio
AMFM-001-001	antibacteriana	1	4,85 €

bb



BRANCHIA
by PRAT DUMAS

PAPEL JOSEPH

Papel extrafino de calidad superior para secado o embalaje de vidrio de laboratorio, libre de disolventes o productos químicos. Excelente absorción y secado perfecto que no deja pelusa. Gramaje: 30 g/m². Espesor: 70 μm

referencia	l (mm)	w (mm)	unidades por ref.	precio
JPPF-350-040	350	500	40	18,59 €
JPPF-350-800	350	500	800	98,35 €





bb

BOBINA DE BAYETA SIN RESIDUO

NEW

De fibras de poliéster y pasta de madera, pre-cortada. Gramaje de 56 gr/m². Ideal para una limpieza y secado exigentes, no deja residuo ni trazas. Permite el lavado en seco, húmedo y mojado. Muy resistente a los productos de limpieza, como alcoholes y disolventes (500 servicios)

referencia	∅ _{mandril}	ancho	peso	unidades por ref.	precio
DHPP-001-001	5 cm	32 cm	3,9 kg	1	82,00 €



bb

BOBINA DE PAPEL INDUSTRIAL

Doble hoja. Gofrado y pre-cortado. Gramaje de 36 g/m². Ideal para tareas de secado básicas. 475 m (1610 servicios)

referencia	∅ _{mandril}	ancho	peso	unidades por ref.	precio
IWCP-001-002	7 cm	26 cm	4,5 kg	2	40,95 €



bb

BOBINA DE PAPEL SECAMANOS MULTIUSO

Doble hoja laminada. Gofrado y pre-cortado. Gramaje 36 g/m². Ideal para tareas de secado básicas. 130 m (440 servicios)

referencia	∅ _{mandril}	ancho	largo	peso	unidades por ref.	precio
DHCP-001-006	7 cm	20 cm	130 m	800 g	6	28,20 €



bb

SOPORTE PARA BOBINA DE PAPEL INDUSTRIAL

Portabobinas en acero lacado y ABS. La hoja superior facilita el corte de la bobina de papel. Compatible con bobinas de papel industrial de hasta 31 centímetros de ancho

referencia	peso (kg)	dimensiones (largo x ancho x alto)	descripción	unidades por ref.	precio
SOPO-A31-001	2,2	950 x 400 x 390 mm	color verde, plegable	1	41,04 €



bb

PAÑUELOS DE CELULOSA

Doble capa. Celulosa 100%. Caja dispensadora de 100 servicios. Indicado para todo tipo de entornos

referencia	l (mm)	w (mm)	gramaje	unidades por ref.	precio
CELT-001-001	210	200	32 g	1	1,71 €



bb

PAPELERA DE CARTÓN PARA RECICLAJE

Con iconos impresos para marcar el contenido a depositar. Entrada superior de 216 x 204 mm y asas laterales. Gramaje 755 g/m². Puede utilizarse con nuestra referencia WABS-600-100

referencia	dimensiones (largo x ancho x alto)	unidades por ref.	precio
CRBN-001-001	280 x 280 x 700 mm	1	10,55 €



labbox

PRODUCTOS QUÍMICOS

REACTIVOS Y PRODUCTOS QUÍMICOS **labkem**

DISTRIBUCIÓN DE PRODUCTOS

BASICHEM PRODUCTOS QUÍMICOS DE USO GENERAL EN LABORATORIOS. INCLUYE LOS SIGUIENTES GRADOS:

AGR – **ANALYTICAL GRADE**: APLICACIONES ANALÍTICAS Y BAJO NIVEL DE IMPUREZAS (DEL ORDEN DE PPM), SEGÚN NORMAS ACS E ISO

EPR – **EXTRA PURE**: PARA APLICACIONES DE SÍNTESIS ORGÁNICA, QUÍMICA PREPARATIVA O ANÁLISIS DE RUTINA

GLR – **GENERAL LABORATORY REAGENT**: PARA APLICACIONES DE USO GENERAL

VSA – **VOLUMETRIC SOLUTION FOR ANALYSIS**: PARA ANÁLISIS VOLUMÉTRICOS, MAYORITARIAMENTE ÁCIDO-BASE

IND – **INDICATOR**: INDICADORES PARA VALORACIONES VOLUMÉTRICAS

AUX – **AUXILIARY GRADE**: PARA USOS AUXILIARES DE LABORATORIO

LIFEKEM PRODUCTOS PARA APLICACIONES BIOLÓGICAS Y MICROBIOLÓGICAS. INCLUYE LOS SIGUIENTES GRADOS:

MIC – **MICROSCOPY GRADE**: COLORANTES EN POLVO Y TINCIONES LISTAS PARA USAR EN MICROSCOPÍA Y APLICACIONES DE HISTOLOGÍA

HIS – **HISTOLOGY GRADE**: PARA USAR EN EL ÁMBITO DE LA ANATOMÍA PATOLÓGICA

BAC – **BACTERIOLOGY GRADE**: MEDIOS DE CULTIVO, BASES, CALDOS E INGREDIENTES PARA APLICACIONES BACTERIOLÓGICAS

GEN – **MOLECULAR GENETIC GRADE**: MEDIOS DE CULTIVO, BASES Y AGAROSAS PARA APLICACIONES DE BIOLOGÍA MOLECULAR

INSTRUKEM PRODUCTOS DE ALTO RENDIMIENTO PARA GC, HPLC, LC-MS, ICP Y OTRAS TÉCNICAS DE ANÁLISIS INSTRUMENTAL. INCLUYE LOS SIGUIENTES GRADOS:

GGR – **GRADIENT GRADE**: DISOLVENTES ALTO RENDIMIENTO PARA HPLC (HIGH PRESSURE LIQUID CHROMATOGRAPHY)























PGR – **PESTICIDE GRADE**: DISOLVENTES PARA ANÁLISIS DE PESTICIDAS

LGR – **LC/MS GRADE**: DISOLVENTES DE ALTÍSIMO RENDIMIENTO PARA LC-MS (LIQUID CHROMATOGRAPHY – MASS SPECTROMETRY)

TGR – **TRACE GRADE**: ÁCIDOS DE ALTÍSIMA PUREZA, CON UN NIVEL DE IMPUREZAS DEL ORDEN 0,1-1 PPB, PARA PREPARACIÓN DE MUESTRAS PARA ANÁLISIS DE TRAZAS MEDIANTE ICP-MS/OES (INDUCTIVELY COUPLED PLASMA – MASS SPECTROMETRY / OPTICAL EMISSION SPECTROMETRY)

KFR – **KARL-FISCHER GRADE**: REACTIVOS PARA LA DETERMINACIÓN DE HUMEDAD POR EL MÉTODO KARL-FISCHER

TIPOS DE ENVASES

	botella de plástico GL45		Bag in Box PET/Al		garrafa de plástico COEX
	botella de plástico		botella de vidrio PP28		cubo de plástico
	botella de vidrio GL45		lata de metal		vial
	botella de vidrio		botella de vidrio con gotero		saco
	botella de plástico con gotero		frasco para muestras		bolsa zip
	ampolla de plástico		garrafa de plástico		frasco dispensador de plástico
	botella de aluminio		botella de plástico COEX		envase de plástico con pulverizador
	botella de plástico antirretorno		saco de plástico		

ABSORBENTE GENERAL PARA LÍQUIDOS DERRAMADOS VER P. 354**ACEITE DE SILICONA VER P. 288****ACETONA**

MW: 58.08 CAS: 67-64-1 EC: 200-662-2 EC INDEX: 606-001-00-8 TARIC code: 29141100 Restriction: Drugs precursor Cat. 3 + Explosives

IMDG: 3 II UN 1090 ADR: 3 II UN 1090 (D/E) IATA: 3 II UN 1090



ACETONA 99,6% GLR	BASICHEM	referencia	envase	precio	
App. Clear liquid Colour (Hazen) < 10 H ₂ O < 0.3% Acid. (Acetic acid) < 0.002%	Assay > 99.6% Benzene < 0.0005% Mesityl Oxide < 0.005% Cumene < 0.005%	Diacetone alcohol < 0.015% Density at 15°C 0.796 - 0.798g/ml Boiling range 55.8 - 56.6°C Non-Vol. Mat. < 0.0015%	ACET-POP-1K0	1 L	9,81 €
			ACET-GOP-1K0	1 L	10,10 €
			ACET-POP-5K0	5 L	30,64 €
			ACET-POP-10K	10 L	63,63 €
			ACET-MOP-25K	25 L	140,09 €

ACETONA 99,5% AGR ACS, ISO, PH. EUR.	BASICHEM	referencia	envase	precio	
Assay > 99.5% Free Acid < 0.002% Free Alkalinity < 0.001% Water < 0.2% EtOH < 0.01% Formaldehyde < 0.0002%	Subst. red. KMnO ₄ < 0.00025% Methanol < 0.01% Res. on evap. < 0.001% Ni < 0.000005% Fe < 0.00001% Cu < 0.000001%	Mn < 0.000001% Co < 0.000005% Mg < 0.00001% Pb < 0.000001% Zn < 0.000001%	ACET-OIA-1K0	1 L	13,28 €
			ACET-OIA-2K5	2,5 L	26,24 €
			ACET-OIA-P04	4x2,5 L	87,46 €
			ACET-OIA-5K0	5 L	45,78 €

ACETONA HPLC GGR	INSTRUKEM	referencia	envase	precio	
ACS Spec. passes test UV spectrophotometry UV-Abs. max. lim. (330 nm) < 1.00 UV-Abs. max. lim. (340 nm) < 0.06 UV-Abs. max. lim. (350 nm) < 0.01 UV Cutoff < 330nm	Assay > 99.7% Colour (Hazen) < 10 Water (KF) < 0.25% Res. on evap. < 0.0001% Tit. acid < 0.0003mEq/g Tit. base < 0.0006mEq/g	Solub. in H ₂ O passes test Subst. red. KMnO ₄ passes test Aldehydes < 0.002% Methanol < 0.05% 2-Propanol < 0.05%	ACET-0GH-2K5	2,5 L	36,47 €
			ACET-0GH-P04	4x2,5 L	121,55 €

ACETONA PESTICIDE GRADE PGR	INSTRUKEM	referencia	envase	precio
Assay > 99.5% Water (KF) < 0.5%	Colour (Hazen) < 10 Non-Vol. Mat. < 0.0005%	ACET-0GC-2K5	2,5 L	39,78 €
		ACET-0GC-P04	4x2,5 L	132,60 €

Fichas de seguridad y certificado de análisis descargables gratuitamente en www.labbox.es.

Atención: los productos químicos Labkem son para uso exclusivo de laboratorio y reservados sólo para uso profesional por parte de técnicos debidamente formados y cualificados. Los productos químicos son peligrosos, respete las instrucciones contenidas en la ficha de seguridad.

Debido a restricciones en el transporte o a normativas especiales aplicables, ciertos productos químicos pueden no estar disponibles en todos los mercados o para todas las tipologías de clientes. Para cualquier aclaración consulte con Atención al Cliente.

La información de nuestros productos (especificaciones, regulaciones de transporte etc.) puede actualizarse a lo largo del año. Visite nuestra web para consultar posibles actualizaciones de nuestros productos.



ACETONITRILLO

MW: 41.05 CAS: 75-05-8 EC: 200-835-2 EC INDEX: 608-001-00-3 TARIC code: 29269070

IMDG: 3 II UN 1648 ADR: 3 II UN 1648 (D/E) IATA: 3 II UN 1648

CH₃CN

ACETONITRILLO GC/HPLC GGR			INSTRUKEM	referencia	envase	precio
UV-Abs. max. lim. (195 nm) < 0.15 UV-Abs. max. lim. (200 nm) < 0.05 UV-Abs. max. lim. (205 nm) < 0.04 UV-Abs. max. lim. (210 nm) < 0.02 UV-abs. max. lim. (220 nm) < 0.01	UV-Abs. max. lim. (254 nm) < 0.009 UV Cutoff < 190nm Grad. Elut. test passes test Assay > 99.9% Colour (Hazen) < 10	H ₂ O (by KF) < 0.01% Res. on evap. < 0.0001% Tit. acid < 0.0008mEq/g Tit. base < 0.0006mEq/g		ACTN-0GH-2K5	2,5 L	66,30 €
				ACTN-0GH-P04	4x2,5 L	221,00 €
				ACTN-0GH-4K0	4 L	82,88 €
				ACTN-0GH-PG4	4x4 L	276,25 €
ACETONITRILLO LC/MS LGR			INSTRUKEM	referencia	envase	precio
LC Grad. Suit. Passes test Assay > 99.9% Colour (Hazen) < 10 Water (KF) < 0.01% Res. on evap. < 0.0001% Tit. acid < 0.0008% Tit. base < 0.0006% UV-Abs. max. lim. (195 nm) < 0.15 UV-Abs. max. lim. (200 nm) < 0.05 UV-Abs. max. lim. (205 nm) < 0.04 UV-Abs. max. lim. (210 nm) < 0.02	UV-abs. max. lim. (220 nm) < 0.01 UV-Abs. max. lim. (254 nm) < 0.005 UV Cutoff < 190nm Grad. elut. H. Peak (254 nm) < 0.5mAU Grad. elut. H. Peak (210 nm) < 2mAU Al < 0.0000025% Ba < 0.000005% Cd < 0.000005% Ca < 0.0000025% Cr < 0.000005% Co < 0.000005%	Cu < 0.000005% Fe < 0.000005% Pb < 0.000005% Mg < 0.0000025% Ni < 0.000005% K < 0.0000025% Ag < 0.000005% Na < 0.000005% Sn < 0.000005% Zn < 0.000005%		ACTN-LCM-2K5	2,5 L	86,19 €
				ACTN-LCM-P04	4x2,5 L	287,30 €

ÁCIDO ACÉTICO GLACIAL

MW: 60.05 CAS: 64-19-7 EC: 200-580-7 EC INDEX: 607-002-00-6 TARIC code: 29152100

IMDG: 8 (3) II UN 2789 ADR: 8 (3) II UN 2789 (D/E) IATA: 8 (3) II UN 2789

CH₃COOH

ÁCIDO ACÉTICO GLACIAL 99,5% GLR			BASICHEM	referencia	envase	precio
App. Colourless clear liquid Assay > 99.5% Density at 20°C approx. 1.049 - approx.	1.049 Res. on evap. < 0.005% Cl < 0.0002%	SO ₂ < 0.0005% Heavy metals (Pb) < 0.0002% Fe < 0.0005%		ACAC-G0P-1K0	1 L	19,23 €
				ACAC-G0P-2K5	2,5 L	46,78 €
				ACAC-G0P-5K0	5 L	93,55 €
ÁCIDO ACÉTICO GLACIAL 99,5% AGR			BASICHEM	referencia	envase	precio
App. Clear colourless liquid Assay > 99.7% Freezing point -16.2 °C Density at 20°C 1.048 - 1.050 g/ml Acetic anhydride < 0.2%	Formate < 0.05% Insoluble matter in water Passes test Water < 0.2% SO ₂ < 0.0001% Non-volatile matter < 0.001% Cl < 0.0001%	As < 0.00005% Cu < 0.00004% Fe < 0.00002% Pb < 0.00001% Subst. red. dichromate (O) < 0.003%		ACAC-GGA-1K0	1 L	22,31 €
				ACAC-GGA-2K5	2,5 L	48,05 €
ÁCIDO ACÉTICO GLACIAL 99,8% AGR ACS, ISO, PH. EUR.			BASICHEM	referencia	envase	precio
Assay > 99.8% Non-Vol. Mat. < 0.0005% Ag < 0.000001% Al < 0.000005% As < 0.000001% Ba < 0.000001% Be < 0.000001% Bi < 0.000001% Ca < 0.00002% Cd < 0.000005% Co < 0.000001%	Cr < 0.000002% Cu < 0.000001% Fe < 0.000001% Ge < 0.000005% K < 0.00001% Li < 0.000001% Mg < 0.00001% Mn < 0.000001% Mo < 0.000002% Na < 0.000005% Ni < 0.000002%	Pb < 0.000002% Sr < 0.000001% Ti < 0.000001% Tl < 0.000005% V < 0.000001% Zn < 0.000005% Zr < 0.000001% Cl < 0.00005% PO ₄ < 0.00005% SO ₄ < 0.00005% Acetaldehyde < 0.0002%	Acetic anhydride < 0.01% Indif. to CrO ₃ Passes test Subst. red. KMnO ₄ < 0.002% H ₂ O < 0.15% Colour (Hazen) < 5 Res. on evap. < 0.001% Heavy met. < 0.00005% Alkalinity < 0.0004meq/g	ACAC-GIA-1K0	1 L	18,02 €
				ACAC-GIA-2K5	2,5 L	32,01 €
				ACAC-GIA-P04	4x2,5 L	106,69 €



PUEDEN REQUERIR UNA DECLARACIÓN DE USO SEGÚN EL PAÍS DESTINO





REQUIERE TRANSPORTE EN FRÍO

ÁCIDO ACÉTICO, SOLUCIONES VALORADAS

MW: 60.05 CAS: 64-19-7 EC: 200-580-7 EC INDEX: 607-002-00-6 TARIC code: 29152100





ÁCIDO ACÉTICO, SOLUCIÓN VALORADA 0,1 M (0,1 N) VSA	 BASICEM	referencia	envase	precio
Concentration 0.0996 - 0.1004M		ACAC-01V-1K0	 1 L	19,73 €
ÁCIDO ACÉTICO, SOLUCIÓN VALORADA 1 M (1 N) VSA	 BASICEM	referencia	envase	precio
Concentration 0.996 - 1.004M		ACAC-1V0-1K0	 1 L	22,31 €

ÁCIDO L(+)-ASCÓRBICO

MW: 176.13 CAS: 50-81-7 EC: 200-066-2 TARIC code: 29362700



ÁCIDO L(+)-ASCÓRBICO EPR PH.EUR.	 BASICEM	referencia	envase	precio
Assay > 99.00% App. White cryst. powder Ash (SO ₂) < 0.1%	Loss on dry. < 0.4% Spec. Opt. Rot. 20.5 - 21.5° As < 0.0003%	Pb < 0.0002% Hg < 0.0001% Heavy met. < 0.001%	ASAC-L0P-250  250 g	14,55 €
			ASAC-L0P-500  500 g	20,34 €

ÁCIDO BENZÓICO

MW: 122.12 CAS: 65-85-0 EC: 200-618-2 TARIC code: 29163100





ÁCIDO BENZÓICO AGR	BASICEM	referencia	envase	precio
Assay > 99.5% Melt. range 121 - 122°C Subs. dark. by H ₂ SO ₄ Passes test	Cl ⁻ < 0.005% Subst. red. KMnO ₄ < 0.008% Ash (SO ₂) < 0.01%	Fe < 0.0004% SO ₂ < 0.003% Heavy metals (Pb) < 0.0005%	BNZA-00A-500  500 g	35,89 €

ÁCIDO BÓRICO

MW: 61.84 CAS: 10043-35-3 EC: 233-139-2 EC INDEX: 005-007-00-2 TARIC code: 28100090





ÁCIDO BÓRICO EPR	BASICEM	referencia	envase	precio
App. white/crystalline or Colourless powder Assay > 99.0% Insol. matter < 0.02% Insol. (EtOH) Passes test Non-Volat. (MeOH) < 0.2%	Solub. in EtOH Passes test Cl ⁻ < 0.002% PO ₄ < 0.003% SO ₂ < 0.01% Heavy met. < 0.002%	As < 0.0002% Ca < 0.01% Fe < 0.0001%	BORA-00P-1K0  1 kg	12,57 €
ÁCIDO BÓRICO AGR	BASICEM	referencia	envase	precio
App. Colourless crystals or white powder Assay > 99.5% Insol. matter < 0.01% Insol. (MeOH) Passes test%	Non-Volat. (MeOH) < 0.05% Cl ⁻ < 0.0003% PO ₄ < 0.001% SO ₂ < 0.005%	Heavy metals (Pb) < 0.001% As < 0.0001% Ca < 0.005% Fe < 0.0001%	BORA-00A-500  500 g	11,83 €
			BORA-00A-1K0  1 kg	15,24 €



ÁCIDO BÓRICO, SOLUCIONES

MW: 61.84 CAS: 10043-35-3 EC: 233-139-2 EC INDEX: 005-007-00-2 TARIC code: 28100090





ÁCIDO BÓRICO, SOLUCIÓN 4% AGR	BASICHEM	referencia	envase	precio
App. Colourless clear liquid Concentration 3.9 - 4.1% Density at 20°C 1.014g/cm ³		BORA-40A-5K0	 5 L	31,76 €
ÁCIDO BÓRICO, SOLUCIÓN 4% AGR CON INDICADOR MIXTO	BASICHEM	referencia	envase	precio
Comp. 40g H ₃ BO ₃ Ind. / L H ₂ O pH 4.8 - 5 Colour Green		BORA-41A-5K0	 5 L	37,54 €

ÁCIDO CÍTRICO ANHIDRO

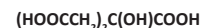
MW: 192.13 CAS: 77-92-9 TARIC code: 29181400





ÁCIDO CÍTRICO ANHIDRO AGR PH.EUR.	BASICHEM	referencia	envase	precio
Assay (anhydrous substance) 99.7 - 100.3% Identification Conforms App. of solution Passes test Readily carbonisable substances Passes test Oxalic acid (H ₂ C ₂ O ₄) < 100mg/kg	Loss on drying < 0.5% Residue on calcination < 0.05% Sulfates (SO ₄) < 100mg/kg Residue on roasting (SO ₂) < 0.05% Arsenic (As) < 1mg/kg	Manufactured by fermentation of carbohydrates containing raw materials like glucose syrup from maize as well as molasses and sugar from sugar beet or sugar cane upon a NON-GMO agreement.	CITA-A0A-1K0  1 kg	35,33 €
			CITA-A0A-5K0  5 kg	126,75 €

ÁCIDO CÍTRICO MONOHIDRATO

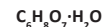
MW: 210.14 CAS: 5949-29-1 EC: 201-069-1 TARIC code: 29181400



ÁCIDO CÍTRICO MONOHIDRATO EPR PH.EUR.	BASICHEM	referencia	envase	precio
Identification Passes test Assay (Acidim,dried basis) 99.5 - 100.5% App. of solution Passes test Sulphated ash ≤ 0.05%	Oxalic acid (H ₂ C ₂ O ₄) ≤ 0.036% Arsenic (As) ≤ 0.0003% Sulfates (SO ₄) ≤ 0.015% Heavy metals (Pb) ≤ 0.001%	Subs.darkd.by hot H ₂ SO ₄ Passes test Water (H ₂ O) 7.5 - 9.0%	CITA-01P-1K0  1 kg	26,20 €
			CITA-01P-5K0  5 kg	108,59 €
ÁCIDO CÍTRICO MONOHIDRATO AGR	BASICHEM	referencia	envase	precio
Assay 99.5 - 100.5% Res. on roast. < 0.03% Insol. matter < 0.005% React. ag. H ₂ SO ₄ Passes test	Cl < 0.001% PO ₄ < 0.001% Fe < 0.0005% SO ₄ < 0.01%	Heavy metals (Pb) < 0.0005% Ca < 0.005%	CITA-01A-500  500 g	14,26 €



ÁCIDO CLORHÍDRICO

MW: 36.46 CAS: 7647-01-0 EC: 231-595-7 EC INDEX: 017-002-01-X TARIC code: 28061000 Restriction: Drugs precursor Cat. 3









IMDG: 8 II UN 1789 ADR: 8 II UN 1789 (E) IATA: 8 II UN 1789

HCl



ÁCIDO CLORHÍDRICO 25% AGR	BASICHEM	referencia	envase	precio
Assay 24 - 26% Density approx. > 1.124 Ash (SO ₃) < 0.001%	SO ₄ < 0.0002% SO ₃ < 0.0005% Free chlorine < 0.0003%	Heavy metals (Pb) < 0.0001% As < 0.000005% Fe < 0.0001%	CHAC-25A-1K0  1 L	10,43 €
ÁCIDO CLORHÍDRICO 32% GLR	BASICHEM	referencia	envase	precio
Assay 30 - 33%	Density at 20°C 1.1494 - 1.1645g/ml	CHAC-32P-1K0	 1 L	6,95 €



ÁCIDO CLORHÍDRICO 35-38% EPR				BASICHEM	referencia	envase	precio
Assay 35 - 38% Density at 20°C Approx. 1.1655g/ml Ash (SO ₂) < 0.002	SO ₂ < 0.0005 SO ₃ < 0.001 Free chlorine < 0.0002	Heavy metals (Pb) < 0.0002 As < 0.00001 Fe < 0.0003			CHAC-00T-1K0	 1 L	13,03 €
					CHAC-00T-2K5	 2,5 L	27,22 €
ÁCIDO CLORHÍDRICO 35-38% AGR				BASICHEM	referencia	envase	precio
Assay 35 - 38% Density at 20°C 1.174 - 1.189g/ml Ash (SO ₂) < 0.001% SO ₂ < 0.0002% SO ₃ < 0.0005% Free chlorine < 0.0001%	Heavy metals (Pb) < 0.0001% Al < 0.0001% As < 0.000005% Cu < 0.00005% Fe < 0.0001% Mg < 0.00005%	Mn < 0.00005% Ni < 0.00005% Pb < 0.00005% Zn < 0.00005%			CHAC-00A-1K0	 1 L	13,56 €
					CHAC-00A-2K5	 2,5 L	28,97 €
ÁCIDO CLORHÍDRICO 37% AGR ISO				BASICHEM	referencia	envase	precio
Assay 36.5 - 38% Res. on ignition < 0.0005% As < 0.000005%	Cd < 0.000001% Cu < 0.000005% Fe < 0.00005%	Pb < 0.000005% Zn < 0.0001% NH ₄ < 0.0003%	Free chlorine < 0.00005% SO ₂ < 0.0002% SO ₃ < 0.0001%		CHAC-0IA-1K0	 1 L	16,06 €
					CHAC-0IA-2K5	 2,5 L	31,59 €
					CHAC-0IA-P04	 4x2,5 L	105,30 €
ÁCIDO CLORHÍDRICO 34-37% TGR PARA ANÁLISIS DE TRAZAS (PPB)				 INSTRUKEM	referencia	envase	precio
Assay 34 - 37% Use within 15 months of opening, up to unopened expiration date Al < 0.0000001% Sb < 0.00000005% As < 0.00000005% Ba < 0.00000001% Be < 0.00000001% Bi < 0.00000001%	B < 0.0000001% Cd < 0.00000001% Ca < 0.00000001% Ce < 0.00000001% Cs < 0.00000001% Cr < 0.00000005% Co < 0.00000001% Cu < 0.00000005% Dy < 0.00000001% Fe < 0.0000001%	Pb < 0.00000001% Li < 0.00000001% Mg < 0.00000005% Mn < 0.00000001% Hg < 0.00000001% Mo < 0.00000001% Ni < 0.00000005% Pd < 0.00000005% Pt < 0.00000005% Rh < 0.00000001%	Ag < 0.0000001% Na < 0.0000001% Sr < 0.00000001% Sn < 0.00000005% W < 0.00000001% Zn < 0.00000001% Br < 0.001% P < 0.000001% S < 0.00003% Free chlorine < 0.00005%		CHAC-TGR-2K5	 2,5 L	272,50 €

Fichas de seguridad y certificado de análisis descargables gratuitamente en www.labbox.es.

Atención: los productos químicos Labkem son para uso exclusivo de laboratorio y reservados sólo para uso profesional por parte de técnicos debidamente formados y cualificados. Los productos químicos son peligrosos, respete las instrucciones contenidas en la ficha de seguridad.

Debido a restricciones en el transporte o a normativas especiales aplicables, ciertos productos químicos pueden no estar disponibles en todos los mercados o para todas las tipologías de clientes. Para cualquier aclaración consulte con Atención al Cliente.

La información de nuestros productos (especificaciones, regulaciones de transporte etc.) puede actualizarse a lo largo del año. Visite nuestra web para consultar posibles actualizaciones de nuestros productos.



ÁCIDO CLORHÍDRICO, SOLUCIONES VALORADAS

MW: 36.46 CAS: 7647-01-0 EC: 231-595-7 EC INDEX: 017-002-01-X TARIC code: 28061000 Restriction: Drugs precursor Cat. 3

IMDG: 8 II UN 1789 ADR: 8 II UN 1789 (E) IATA: 8 II UN 1789

HCl



ÁCIDO CLORHÍDRICO, SOLUCIÓN VALORADA 0,1 M (0,1 N) VSA	BASICHEM	referencia	envase	precio
Concentration (M) 0.0999 - 0.1001M Concentration (N) 0.0999 - 0.1001N	Tolerance (M) 0.0001M Tolerance (N) 0.0001N	CHAC-01V-1K0	1 L	12,35 €
ÁCIDO CLORHÍDRICO, SOLUCIÓN VALORADA 0,25 M (0,25 N) VSA	BASICHEM	referencia	envase	precio
Concentration (M) 0.249 - 0.251M Concentration (N) 0.249 - 0.251N	Tolerance (M) 0.001M Tolerance (N) 0.001N	CHAC-25V-1K0	1 L	16,86 €
ÁCIDO CLORHÍDRICO, SOLUCIÓN VALORADA 0,5 M (0,5 N) VSA	BASICHEM	referencia	envase	precio
Concentration (M) 0.4995 - 0.5005M Concentration (N) 0.4995 - 0.5005N	Tolerance (M) 0.0005M Tolerance (N) 0.0005N	CHAC-05V-1K0	1 L	9,77 €
ÁCIDO CLORHÍDRICO, SOLUCIÓN VALORADA 1,0 M (1,0 N) VSA	BASICHEM	referencia	envase	precio
Concentration (M) 0.999 - 1.001M Concentration (N) 0.999 - 1.001N	Tolerance (M) 0.001M Tolerance (N) 0.001N	CHAC-1V0-1K0	1 L	10,12 €
ÁCIDO CLORHÍDRICO, SOLUCIÓN VALORADA 2,0 M (2,0 N) VSA	BASICHEM	referencia	envase	precio
Concentration (M) 1.998 - 2.002M Concentration (N) 1.998 - 2.002N	Tolerance (M) 0.002M Tolerance (N) 0.002N	CHAC-2V0-1K0	1 L	12,64 €
ÁCIDO CLORHÍDRICO, CONCENTRADO PARA PREPARAR 1 L DE SOLUCIÓN 0,1 M (0,1 N) VSA	BASICHEM	referencia	envase	precio
Concentration after dilution to 1L (20°C) (M) 0.0998 - 0.1002M Concentration after dilution to 1L (20°C) (N) 0.0998 - 0.1002N		CHAC-01C-1K0	1 amp.	10,12 €
ÁCIDO CLORHÍDRICO, CONCENTRADO PARA PREPARAR 1 L DE SOLUCIÓN 1 M (1 N) VSA	BASICHEM	referencia	envase	precio
Concentration after dilution to 1L (20°C) (M) 0.998 - 1.002M Concentration after dilution to 1L (20°C) (N) 0.998 - 1.002N		CHAC-1C0-1K0	1 amp.	11,56 €

ÁCIDO ETILENDIAMINOTETRAACÉTICO (EDTA)

MW: 292.24 CAS: 60-00-4 EC: 200-449-4 TARIC code: 29224985

$C_{10}H_{16}N_2O_8$



ÁCIDO ETILENDIAMINOTETRAACÉTICO (EDTA) AGR	BASICHEM	referencia	envase	precio
Assay > 98% App. white/crystal. powder Ash (SO ₄) < 0.1%	Cl < 0.005% Ni < 0.001% Fe < 0.001%	Ca < 0.002% Cu < 0.001% Mg < 0.0005%	Pb < 0.001%	EDTA-00A-1K0 1 kg 37,67 €

ÁCIDO ETILENDIAMINOTETRAACÉTICO (EDTA) SAL DISÓDICA DIHIDRATO

MW: 372.24 CAS: 6381-92-6 EC: 205-358-3 TARIC code: 29224985

$C_{10}H_{14}N_2Na_2O_8 \cdot 2H_2O$

ÁCIDO ETILENDIAMINOTETRAACÉTICO (EDTA) SAL DISÓDICA DIHIDRATO AGR	BASICHEM	referencia	envase	precio
Assay 99 - 101% pH (5%) 4 - 5 Insol. matter < 0.005%	CN < 0.001% Cl < 0.01% Nitrilotriacetic acid < 0.05%	H ₂ O 9 - 10% SO ₄ < 0.02% Fe < 0.0005%	Heavy metals (Pb) < 0.001%	EDTA-01A-500 500 g 34,77 €



PUEDA REQUERIR UNA DECLARACIÓN DE USO SEGÚN EL PAÍS DESTINO







REQUIERE TRANSPORTE EN FRÍO

ÁCIDO ETILENDIAMINOTETRAACÉTICO (EDTA) SAL DISÓDICA, SOLUCIONES VALORADAS

MW: 372.24 CAS: 6381-92-6 EC: 205-358-3 TARIC code: 29224985

 $C_{10}H_{14}N_2Na_2O_8$

ÁCIDO ETILENDIAMINOTETRAACÉTICO (EDTA) SAL DISÓDICA SOL. VALORADA 0,1 M (0,2 N)   		referencia	envase		precio
Concentration (M) 0.0996 - 0.1004M Concentration (N) 0.1992 - 0.2008N	Tolerance (M) 0.0004M Tolerance (N) 0.0008N	EDTA-01V-1K0		1 L	13,04 €



ÁCIDO FLUORHÍDRICO



MW: 20.01 CAS: 7664-39-3 EC: 231-634-8 EC INDEX: 009-003-00-1 TARIC code: 28111100 Restriction: Double use - Ministry of Defence (EU)

HF

IMDG: 8 (6.1) II UN 1790 ADR: 8 (6.1) II UN 1790 (E) IATA: 8 (6.1) II UN 1790



ÁCIDO FLUORHÍDRICO 40%  		referencia	envase		precio
Assay 39.80% H_2SiF_6 < 5 ppm% Cl ⁻ < 0.3 ppm%	SO_4 < 0.5 ppm% Fe < 1.0 ppb% Pb < 1.0 ppb	Cu < 1.0 ppb Appearance Colourless clear liquid	FLAC-00A-1K0		1 L 46,30 €

ÁCIDO FLUORHÍDRICO 48%  ISO 		referencia	envase		precio
Assay > 48% SiF_6 < 0.005% SO_3 < 0.0002% Colour (Hazen) < 10 Assay > 48% SiF_6 < 0.005% SO_3 < 0.0002% Colour (Hazen) < 10 Cl ⁻ < 0.0001% Be < 0.000002%	PO_4 < 0.00005% Bi < 0.00001% SO_4 < 0.0002% Ni < 0.000002% Ba < 0.00001% Fe < 0.00002% Al < 0.000005% Ash (SO_4) < 0.0005% Ca < 0.00005% Cr < 0.000002%	Cu < 0.000002% Mn < 0.000005% Co < 0.000002% Mg < 0.00002% Li < 0.000002% Na < 0.00002% K < 0.00001% Mo < 0.000005% Ge < 0.000005% Pb < 0.000005%	Cd < 0.000001% Sr < 0.000002% Ag < 0.000002% Ti < 0.00001% Tl < 0.000005% V < 0.000005% Zn < 0.000005% Zr < 0.00001%	FLAC-80A-1K0	 1 L 36,10 €



ÁCIDO FÓRMICO

MW: 46.03 CAS: 64-18-6 EC: 200-579-1 TARIC code: 29151100

HCOOH

IMDG: 8 (3) II UN 1779 ADR: 8 (3) II UN 1779 (D/E) IATA: 8 (3) II UN 1779



ÁCIDO FÓRMICO 98%  ACS 		referencia	envase		precio
Assay > 99% Non-Vol. Mat. < 0.001% NH_4 < 0.001% Ag < 0.000002% Ba < 0.000002% Al < 0.000005% Be < 0.000002% Bi < 0.00001% Ca < 0.00002% Cd < 0.000005%	Co < 0.000002% Cr < 0.000002% Cu < 0.000002% Fe < 0.0002% Ge < 0.000005% K < 0.00001% Li < 0.000002% Mg < 0.00005% Mn < 0.000005% Mo < 0.000002%	Na < 0.00005% Ni < 0.000005% Pb < 0.000002% Sr < 0.000002% Ti < 0.00001% Tl < 0.000005% V < 0.000005% Zn < 0.000005% Zr < 0.00001% Cl < 0.0005%	Oxalate < 0.005% SO_4 < 0.0005% SO_3 < 0.001% Acetic acid < 0.005% Colour (Hazen) < 10 Res. on evap. < 0.003% Heavy metals (Pb) < 0.001%	FORA-A0A-1K0	 1 L 25,29 €

Fichas de seguridad y certificado de análisis descargables gratuitamente en www.labbox.es.**Atención:** los productos químicos Labkem son para uso exclusivo de laboratorio y reservados sólo para uso profesional por parte de técnicos debidamente formados y cualificados. Los productos químicos son peligrosos, respete las instrucciones contenidas en la ficha de seguridad.

Debido a restricciones en el transporte o a normativas especiales aplicables, ciertos productos químicos pueden no estar disponibles en todos los mercados o para todas las tipologías de clientes. Para cualquier aclaración consulte con Atención al Cliente.

La información de nuestros productos (especificaciones, regulaciones de transporte etc.) puede actualizarse a lo largo del año. Visite nuestra web para consultar posibles actualizaciones de nuestros productos.



ÁCIDO ORTO-FOSFÓRICO 85%

MW: 98,00 CAS: 7664-38-2 EC: 231-633-2 EC INDEX: 015-011-00-6 TARIC code: 28092000

IMDG: 8 III UN 1805 ADR: 8 III UN 1805 (E) IATA: 8 III UN 1805



ÁCIDO ORTO-FOSFÓRICO 85% EPR	BASICEM	referencia	envase	precio
Assay 84 - 87% Density at 20°C 1.700g/ml		ORAC-00P-1K0	1 L	28,83 €
		ORAC-00P-2K5	2,5 L	66,93 €
ÁCIDO ORTO-FOSFÓRICO 85% AGR	BASICEM	referencia	envase	precio
Assay 84 - 87% SO ₄ < 0.01% Fe < 0.002% Pb < 0.002% Density at 20°C < 1.7g/ml		ORAC-00A-1K0	1 L	48,29 €
ÁCIDO ORTO-FOSFÓRICO 85% AGR ACS, ISO, PH.EUR.	BASICEM	referencia	envase	precio
Assay > 85% NO ₃ < 0.0005% Subst. Red. H ₃ PO ₃ < 0.005% Cl < 0.0005% Density at 20°C < 1.75g/ml Cu < 0.004% Si < 0.025% Mn < 0.0005% Mg < 0.004% Na < 0.05% K < 0.005% As < 0.0001% Pb < 0.001%		ORAC-0IA-1K0	1 L	39,86 €

ÁCIDO LÁCTICO

MW: 90.08 CAS: 50-21-5 EC: 201-196-2 TARIC code: 29181100

IMDG: 8 III UN 3265 ADR: 8 III UN 3265 IATA: 8 III UN 3265



DL-ÁCIDO LÁCTICO AGR	BASICEM	referencia	envase	precio
Assay > 80% Fe < 0.0007% Easy carbonizable substances Passes test Residue on roasting (SO ₄) < 0.02% Cl < 0.0005% SO ₄ < 0.005% Heavy metals (Pb) < 0.0005% Reducing sacharides Passes test As < 0.00002% App. Colourless to light-yellow liquid		LACA-00A-1K0	1 L	29,41 €

ÁCIDO NÍTRICO

MW: 63.01 CAS: 7697-37-2 EC: 231-714-2 EC INDEX: 007-004-00-1 TARIC code: 28080000 Restriction: Explosives precursor

IMDG: 8 (5.1) II UN 2031 ADR: 8 (5.1) II UN 2031 (E) IATA: 8 (5.1) II UN 2031





ÁCIDO NÍTRICO 65% EPR	BASICEM	referencia	envase	precio
Assay > 65% Density at 20°C approx. - 1.4g/ml Ash (SO ₄) < 0.005% Cl < 0.0003% PO ₄ < 0.001% SO ₄ < 0.001% Heavy metals (Pb) < 0.0003% As < 0.000003% Cr < 0.0002% Cu < 0.00005% Fe < 0.0005% Mg < 0.0001% Mn < 0.00005% Ni < 0.0001% Pb < 0.0001% Zn < 0.00005%		NIAC-50P-1K0	1 L	15,41 €
ÁCIDO NÍTRICO 65% AGR ISO	BASICEM	referencia	envase	precio
Assay > 65% Res. on ignition < 0.0005% As < 0.000001% Ca < 0.0001% Cd < 0.000001% Cu < 0.000005% Fe < 0.00002% Pb < 0.000005% Zn < 0.00001% Cl < 0.00005% PO ₄ < 0.00005% SO ₄ < 0.0001%		NIAC-5IA-1K0	1 L	14,43 €
		NIAC-5IA-2K5	2,5 L	29,70 €
		NIAC-5IA-P04	4x2,5 L	110,78 €





PUEDEN REQUERIR UNA DECLARACIÓN DE USO SEGÚN EL PAÍS DESTINO



REQUIERE TRANSPORTE EN FRÍO

ÁCIDO NÍTRICO 70% AGR				BASICHEM	referencia	envase	precio
Assay > 69%	Res. on ignition < 0.00025%	Mn < 0.000001%	Zn < 0.000005%		NIAC-00A-1K0	 1 L	28,01 €
PO ₄ < 0.0002%	Fe < 0.00001%	Mg < 0.00001%			NIAC-00A-2K5	 2,5 L	55,14 €
Density at 20°C 1.41g/ml	Cu < 0.000001%	As < 0.000001%			NIAC-00A-P04	 4x2,5 L	183,81 €
Cl < 0.00005%	SO ₄ < 0.0002%	Pb < 0.000001%					

ÁCIDO NÍTRICO 67-69% TGR PARA ANÁLISIS DE TRAZAS (PPB)				 INSTRUKEM	referencia	envase	precio
Assay 67 - 69%	Ba < 0.00000001%	Li < 0.00000001%	Pt < 0.00000005%		NIAC-TGR-2K5	 2,5 L	239,70 €
Use within 15 months of opening, up to unopened expiration date	B < 0.0000001%	Mg < 0.0000001%	Ag < 0.00000001%				
Sb < 0.00000005%	Ni < 0.00000005%	Na < 0.0000001%	Rh < 0.00000005%				
Cl < 0.00002%	Fe < 0.0000001%	As < 0.00000005%	Sn < 0.00000005%				
Be < 0.00000001%	Al < 0.0000001%	Mo < 0.00000001%	Zn < 0.00000005%				
Colour (Hazen) < 10	Ca < 0.0000001%	Pb < 0.00000001%	W < 0.00000001%				
S < 0.00003%	Cr < 0.0000001%	Pd < 0.00000005%	P < 0.000001%				
Bi < 0.00000001%	Cu < 0.00000005%	Hg < 0.00000001%					
	Mn < 0.00000001%	Sr < 0.00000001%					
	Co < 0.00000005%	Cd < 0.00000005%					



ÁCIDO NÍTRICO, SOLUCIONES VALORADAS

MW: 63.01 CAS: 7697-37-2 EC: 231-714-2 EC INDEX: 007-004-00-1 TARIC code: 28080000 Restriction: Explosives precursor

HNO₃

IMDG: 8 (5.1) II UN 2031 ADR: 8 (5.1) II UN 2031 (E) IATA: 8 (5.1) II UN 2031



ÁCIDO NÍTRICO, SOLUCIÓN VALORADA 1,0 M (1,0 N) VSA			 BASICHEM	referencia	envase	precio
Concentration (M) 0.999 - 1.001M	Tolerance (M) 0.001M			NIAC-1V0-1K0	 1 L	22,75 €
Concentration (N) 0.999 - 1.001N	Tolerance (N) 0.001N					

ÁCIDO OLEICO

MW: 282,47 CAS: 112-80-1 EC: 204-007-1 TARIC code: 29161500

C₁₇H₃₃COOH



ÁCIDO OLEICO EPR			BASICHEM	referencia	envase	precio
App. Pale yellow oily liquid	Iodine number 89 - 95%	Peroxides < 10%		OLAC-00T-500	 500 ml	16,47 €
Ash < 0.01%	Neut. fat Passes test					
Min. acid Passes test	Acid num. 196 - 204					

ÁCIDO OXÁLICO DIHIDRATO

MW: 126,07 CAS: 6153-56-6 EC: 205-634-3 EC INDEX: 607-006-00-8 TARIC code: 29171100

H₂C₂O₄·2H₂O



ÁCIDO OXÁLICO DIHIDRATO AGR			BASICHEM	referencia	envase	precio
Assay 99.5 - 102.5	Fe < 0.0002%	Cu < 0.0005%		OXAC-02A-500	 500 g	11,94 €
Insol. matter < 0.005%	Res. on ignition < 0.01%	Mg < 0.002%		OXAC-02A-1K0	 1 kg	22,30 €
Total N < 0.001%	Heavy metals (Pb) < 0.0005%	Pb < 0.0005%				
Cl < 0.0005%	SO ₄ < 0.005%					
Subs. dark. by H ₂ SO ₄	Ca < 0.001%					

ÁCIDO OXÁLICO, SOLUCIONES VALORADAS

MW: 126,07 CAS: 6153-56-6 TARIC code: 38220000

H₂C₂O₄



ÁCIDO OXÁLICO, SOLUCIÓN VALORADA 0,05 M (0,1 N) VSA			BASICHEM	referencia	envase	precio
Concentration (M) 0.0499 - 0.0501M	Tolerance (M) 0.0001M			OXAC-01V-1K0	 1 L	19,92 €
Concentration (N) 0.0998 - 0.1002N	Tolerance (N) 0.0002N					



ÁCIDO PERCLÓRICO 60%

MW: 100.46 CAS: 7601-90-3 EC: 231-512-4 EC INDEX: 017-006-00-4 TARIC code: 28111980

IMDG: 5.1 (8) | UN 1873 ADR: 5.1 (8) | UN 1873 (B/E) IATA: 5.1 (8) | UN 1873

HClO₄

ÁCIDO PERCLÓRICO 60% AGR ACS ISO PH.EUR.	BASICKEM	referencia	envase	precio
Assay > 60% Be < 0.000002% Ge < 0.000005% Cl < 0.0003% Bi < 0.00001% SiO ₂ < 0.0005% Ni < 0.00001% Ba < 0.000002% SO ₄ < 0.001%	Fe < 0.0001% Al < 0.000005% Ca < 0.00005% Cu < 0.00001% Mn < 0.000002% Co < 0.000005% Li < 0.000002% Mg < 0.00005% Na < 0.00005%	K < 0.00001% Mo < 0.000005% As < 0.000005% Pb < 0.000005% Ti < 0.00001% Hg < 0.000005% Tl < 0.000005% Cd < 0.000005% Sr < 0.000002%	V < 0.000005% Zr < 0.00001% ClO ₂ < 0.001% Ag < 0.000005% N < 0.001% Zn < 0.00001%	ACPE-60A-1K0 1 L 117,02 €

ÁCIDO PROPIÓNICO 99%

MW: 74.08 CAS: 79-09-4 EC: 201-176-3 EC INDEX: 607-089-00-0 TARIC code: 29155000

IMDG: 8 (3) | UN 3463 ADR: 8 (3) | UN 3463 (D/E) IATA: 8 (3) | UN 3463

CH₃CH₂COOH

ÁCIDO PROPIÓNICO 99% EPR	BASICKEM	referencia	envase	precio
Assay > 99% Density at 20°C 0.991 - 0.994g/ml	Refractive index 1.386 - 1.388	PRAC-00T-500	 500 ml	17,09 €

ÁCIDO SALICÍLICO

MW: 138,12 CAS: 69-72-7 EC: 200-712-3 TARIC code: 29182100

HO₂C₆H₄COOH

ÁCIDO SALICÍLICO EPR	BASICKEM	referencia	envase	precio
App. White crystals Assay > 98.0%	Melt. range 158 - 161°C Ash (SO ₄) < 0.02%	SAAC-00P-500	 500 g	20,70 €
ÁCIDO SALICÍLICO AGR	BASICKEM	referencia	envase	precio
Assay > 99.5% Melt. range 159 - 161°C Solub. in EtOH Passes test	Subs. carbon. by H ₂ SO ₄ Passes test Cl < 0.005% Ash (SO ₄) < 0.02%	SAAC-00A-500	 500 g	24,26 €
	Fe < 0.0005% SO ₄ < 0.005% Heavy metals (Pb) < 0.0005%			

ÁCIDO SULFÁMICO

MW: 97,09 CAS: 5329-14-6 EC: 226-218-8 EC INDEX: 016-026-00-0 TARIC code: 28111980

IMDG: 8 III UN 2967 ADR: 8 III UN 2967 (E) IATA: 8 III UN 2967

H₃NO₃S

ÁCIDO SULFÁMICO AGR	BASICKEM	referencia	envase	precio
Assay 99.3 - 100.3% Insol. matter < 0.01% Res. on ignition < 0.01% Cl < 0.001%	Ni < 0.001% Fe < 0.0005% Heavy metals (Pb) < 0.001% Cu < 0.001%	SO ₄ < 0.05% Pb < 0.001%	SLAC-00A-250 250 g	20,70 €
			SLAC-00A-500 500 g	27,00 €



ÁCIDO SULFÚRICO

MW: 98.08 CAS: 7664-93-9 EC: 231-639-5 TARIC code: 28070000 Restriction: Drugs precursor Cat. 3 + Explosives

H₂SO₄

IMDG: 8 II UN 1830 ADR: 8 II UN 1830 (E) IATA: 8 II UN 1830



ÁCIDO SULFÚRICO 25% AGR	BASICHEM	referencia	envase	precio	
Assay > 25% Density at 20°C 1.176 - 1.180g/ml Res. on ignition < 0.001%	NO ₃ < 0.0005% Cl ⁻ < 0.0001% NH ₄ < 0.0003%	Heavy metals (Pb) < 0.0002% Fe < 0.0001%	1 L	11,02 €	
<td>ÁCIDO SULFÚRICO 91% PARA MÉTODO GERBER AGR</td> <td>BASICHEM</td> <td>referencia</td> <td>envase</td> <td>precio</td>	ÁCIDO SULFÚRICO 91% PARA MÉTODO GERBER AGR	BASICHEM	referencia	envase	precio
Assay > 91% Subst. red. KMnO ₄ < 0.0003% Se < 0.0003% NO ₃ < 0.001%	Cl ⁻ < 0.0001% NH ₄ < 0.0003% Res. on ignition < 0.001% Fe < 0.0001%	Heavy metals (Pb) < 0.0002% As < 0.000005%	1 L 5 L	9,75 € 45,28 €	
<td>ÁCIDO SULFÚRICO 95% (LIBRE DE NITRÓGENO) AGR</td> <td>BASICHEM</td> <td>referencia</td> <td>envase</td> <td>precio</td>	ÁCIDO SULFÚRICO 95% (LIBRE DE NITRÓGENO) AGR	BASICHEM	referencia	envase	precio
Assay > 95% Density at 20°C approx 1.83g/ml Residue on roasting < 0.001% Substances reducing KMnO ₄ < 0.0003% Total Nitrogen Not detected Cl ⁻ < 0.0001% Heavy metals (Pb) < 0.0002% Al < 0.0001%	As < 0.000005% Ba < 0.00005% Ca < 0.00005% Cd < 0.00005% Co < 0.00005% Cr < 0.00005% Cu < 0.00005% Fe < 0.0001%	Mg < 0.00005% Mn < 0.00005% Ni < 0.00005% Pb < 0.0002% Se < 0.0003% Sr < 0.00005% Zn < 0.00005%	1 L	27,03 €	
<td>ÁCIDO SULFÚRICO 95-98% EPR</td> <td>BASICHEM</td> <td>referencia</td> <td>envase</td> <td>precio</td>	ÁCIDO SULFÚRICO 95-98% EPR	BASICHEM	referencia	envase	precio
Assay > 95% Subst. red. KMnO ₄ < 0.001% NO ₃ < 0.002% Cl ⁻ < 0.0005% NH ₄ < 0.001%	Res. on ignition < 0.005% Density at 20°C 1.832g/ml Fe < 0.0005% Heavy metals (Pb) < 0.0005% As < 0.00001%		1 L 2,5 L 5 L	10,44 € 24,58 € 48,56 €	
<td>ÁCIDO SULFÚRICO 95-98% AGR</td> <td>BASICHEM</td> <td>referencia</td> <td>envase</td> <td>precio</td>	ÁCIDO SULFÚRICO 95-98% AGR	BASICHEM	referencia	envase	precio
App. Colourless, clear, oily liquid Assay > 95% Density at 20°C > 1.832g/ml Substances reducing KMnO ₄ < 0.0003% NO ₃ < 0.001% Cl ⁻ < 0.0001% Heavy metals (Pb) < 0.0002%	Al < 0.0001% As < 0.000005% Ba < 0.00005% Ca < 0.00005% Cd < 0.00005% Cr < 0.00005% Fe < 0.0001%	Mg < 0.0002% Mn < 0.00005% Ni < 0.00005% Pb < 0.0005% Zn < 0.00005%	1 L 2,5 L	10,50 € 25,36 €	
<td>ÁCIDO SULFÚRICO 95-97% AGR ISO</td> <td>BASICHEM</td> <td>referencia</td> <td>envase</td> <td>precio</td>	ÁCIDO SULFÚRICO 95-97% AGR ISO	BASICHEM	referencia	envase	precio
Assay 95 - 97% Res. on ignition < 0.0005% Cl ⁻ < 0.000005% NO ₃ < 0.00002% NH ₄ < 0.0001%	Subst. red. KMnO ₄ < 0.0002% As < 0.000003% Se < 0.0003% Cd < 0.00001% Cu < 0.00001%	Fe < 0.00002% Pb < 0.00001% Zn < 0.00001%	1 L 2,5 L 4x2,5 L	17,32 € 31,59 € 105,30 €	
<td>ÁCIDO SULFÚRICO 98% AGR</td> <td>BASICHEM</td> <td>referencia</td> <td>envase</td> <td>precio</td>	ÁCIDO SULFÚRICO 98% AGR	BASICHEM	referencia	envase	precio
Assay > 98% Density at 20°C approx 1.836g/ml Res. on roast. < 0.001% Cl ⁻ < 0.0001% Subst. red. KMnO ₄ < 0.0003% NH ₄ < 0.0003% NO ₃ < 0.001%	Heavy metals (Pb) < 0.0002% Al < 0.0001% As < 0.000005% Ba < 0.00005% Ca < 0.00005% Cd < 0.00005% Cr < 0.00005%	Fe < 0.0001% Mg < 0.0002% Mn < 0.00005% Ni < 0.00005% Pb < 0.0002% Zn < 0.00005%	1 L	14,59 €	



ÁCIDO SULFÚRICO, SOLUCIONES VALORADAS



MW: 98.08 CAS: 7664-93-9 EC: 231-639-5 TARIC code: 28070000 Restriction: Drugs precursor Cat. 3 + Explosives

H₂SO₄



IMDG: 8 II UN 2796 ADR: 8 II UN 2796 (E) IATA: 8 II UN 2796

ÁCIDO SULFÚRICO, SOLUCIÓN VALORADA 0,05 M (0,1 N) VSA	BASICHEM	referencia	envase	precio
Concentration (M) 0.04995 - 0.05005M Concentration (N) 0.0999 - 0.1001N	Tolerance (M) 0.00005M Tolerance (N) 0.0001N	SUAC-01V-1K0	1 L	11,39 €
ÁCIDO SULFÚRICO, SOLUCIÓN VALORADA 0,5 M (1,0 N) VSA	BASICHEM	referencia	envase	precio
Concentration (M) 0.4995 - 0.5005M Concentration (N) 0.999 - 1.001N	Tolerance (M) 0.0005M Tolerance (N) 0.001N	SUAC-1V0-1K0	1 L	10,12 €
ÁCIDO SULFÚRICO, SOLUCIÓN VALORADA 1,0 M (2,0 N) VSA	BASICHEM	referencia	envase	precio
Concentration (M) 0.999 - 1.001M Concentration (N) 1.998 - 2.002N	Tolerance (M) 0.001M Tolerance (N) 0.002N	SUAC-2V0-1K0	1 L	11,39 €

ÁCIDO SULFÚRICO, SOLUCIONES VALORADAS CONCENTRADAS



MW: 98.08 CAS: 7664-93-9 EC: 231-639-5 TARIC code: 28070000 Restriction: Drugs precursor Cat. 3 + Explosives

H₂SO₄



IMDG: 8 II UN 2796 ADR: 8 II UN 2796 (E) IATA: 8 II UN 2796

ÁCIDO SULFÚRICO, CONCENTRADO PARA PREPARAR 1 L DE SOLUCIÓN 0,5 M (1 N) VSA	BASICHEM	referencia	envase	precio
Conc. after dil. to 1L (20°C) (M) 0.499 - 0.501M	Conc. after dil. to 1L (20°C) (N) 0.998 - 1.002N	SUAC-1C0-1K0	1 amp.	17,73 €

ÁCIDO L(+)-TARTÁRICO

MW: 150,08 CAS: 87-69-4 EC: 201-766-0 TARIC code: 29181200

C₄H₆O₆



ÁCIDO L(+)-TARTÁRICO AGR	BASICHEM	referencia	envase	precio
Assay > 99.5% Ash (SO ₄) < 0.02% Insol. matter < 0.005%	SO ₄ < 0.01% Fe < 0.0005% Heavy metals (Pb) < 0.0005%	Pb < 0.0005%	500 g	45,44 €
TRAC-LOA-500				

ÁCIDO TRICLOROACÉTICO 99%

MW: 163,39 CAS: 76-03-9 EC: 200-927-2 EC INDEX: 607-004-00-7 TARIC code: 29154000

CCl₃COOH



IMDG: 8 II UN 1839 ADR: 8 II UN 1839 (E) IATA: 8 II UN 1839

ÁCIDO TRICLOROACÉTICO 99% AGR ACS	BASICHEM	referencia	envase	precio
App. Colourless deliquescent crystals with a pungent odour Assay > 99% Clarity of solution Passes test Melting point > 56°C	Insol. matter < 0.005% Heavy met. (Pb) < 0.002% Cl < 0.002% NO ₃ < 0.002% PO ₄ < 0.0005%	SO ₄ < 0.02% Res. on ignition < 0.02% Fe < 0.001% Subs. dark. by H ₂ SO ₄ Passes test	500 g	36,61 €
TRCH-00A-500				

AGARES PARA CULTIVO MICROBIOLÓGICO VER P. 45

AGARES PARA BIOLOGÍA MOLECULAR VER P. 32



PUEDEN REQUERIR UNA DECLARACIÓN DE USO SEGÚN EL PAÍS DESTINO













REQUIERE TRANSPORTE EN FRÍO

AGUA

MW: 18.02 CAS: 7732-18-5 EC: 231-791-2 TARIC code: 28539010

H₂O

AGUA EPR PH.EUR.			BASICHEM	referencia	envase	precio
PH 5 - 6.5 Conductivity at 20 °C < 3.5µS/cm* *At the bottling time Micr. contam. (TAMC) < 100CFU/ml Heavy metals (Pb) < 0.00001%	NO ₃ < 0.00002% Oxidisable subs. Passes test TOC < 0.00001% Acid. or alk. Passes test Cl Passes test	SO ₄ Passes test NH ₄ < 0.00002% Ca + Mg Passes test Res. on evap. < 0.001%		WATR-00P-5K0	 5 L	9,15 €
				WATR-00P-20K	 20 L	25,74 €
				WATR-00P-25K	 25 L	32,61 €
Accesorio para grifo de bag-in-box				WATR-TAP-001		13,67 €
AGUA ULTRAPURA AGR			BASICHEM	referencia	envase	precio
H ₂ O-LF < 1µS/cm* *At the bottling time UV filtrated 0.4µm Non-Vol. Mat. < 0.0001% Cl < 0.000005% F < 0.000005% NO ₃ < 0.000001% PO ₄ < 0.000001% SiO ₂ < 0.000001% SO ₄ < 0.000001% Ag < 0.00000004%	Al < 0.0000002% As < 0.0000002% Au < 0.0000001% B < 0.0000005% Ba < 0.0000001% Be < 0.0000002% Bi < 0.0000001% Ca < 0.0000005% Cd < 0.0000001% Co < 0.0000001% Cr < 0.0000004%	Cu < 0.00000004% Fe < 0.0000001% K < 0.0000005% Li < 0.0000002% Mg < 0.0000005% Mn < 0.00000004% Mo < 0.0000002% Na < 0.000001% Ni < 0.00000004% Pb < 0.0000001% Pt < 0.0000001%		WATR-00A-10K	 10 L	47,91 €
AGUA GC/HPLC GGR			INSTRUKEM	referencia	envase	precio
ACS Spec. passes test UV spectrophotometry UV-Abs. max. lim. (190 nm) < 0.01 UV-Abs. max. lim. (200 nm) < 0.01	UV-Abs. max. lim. (250-400 nm) < 0.005 UV Cutoff < 190nm LC Grad. Suit. Grad. Elut. test passes test	Colour (Hazen) < 5 Res. on evap. < 0.001%		WATR-00H-2K5	 2,5 L	23,87 €
				WATR-00H-P04	 4x2,5 L	79,56 €
				WATR-00H-4K0	 4 L	21,55 €
				WATR-00H-PG4	 4x4 L	71,83 €
AGUA LC/MS LGR			INSTRUKEM	referencia	envase	precio
App. Clear colourless liquid Reserpine < 0.000005% Colour (Hazen) < 10 Res. on evap. < 0.001%	LC Grad. Suit. Passes test T190nm > 97% T200nm > 98% T(250nm - 400nm) > 99%	Fe < 0.000005% Al < 0.000005% Ca < 0.000005% Mg < 0.000005%	Na < 0.000005% K < 0.000005%	WATR-LCM-2K5	 2,5 L	27,18 €
				WATR-LCM-P04	 4x2,5 L	90,61 €

AGUA PEPTONADA TAMPONADA VER P. 48

ALCOHOL BENCÍLICO

MW: 108,14 CAS: 100-51-6 EC: 202-859-9 EC INDEX: 603-057-00-5 TARIC code: 29062100

C₆H₅CH₂OH

ALCOHOL BENCÍLICO EPR			BASICHEM	referencia	envase	precio
App. Colourless clear liquid Assay > 99% Density at 20°C 1.043 - 1.050g/ml Colour (Hazen) < 20	Refractive index 1.537 - 1.543 Free ac. (Benz. ac.) < 0.02% Non-Vol. Mat. < 0.05% Ash (SO ₄) < 0.1%	Water < 0.2% Perox. num. < 5		BNZY-00P-1K0	 1 L	35,14 €



ALCOHOL ISOAMÍLICO

MW: 88.15 CAS: 123-51-3 EC: 250-378-8 EC INDEX: 603-006-00-7 TARIC code: 29051900

IMDG: 3 III UN 1105 ADR: 3 III UN 1105 (D/E) IATA: 3 III UN 1105



ALCOHOL ISOAMÍLICO EPR	BASICEM	referencia	envase	precio	
Assay > 99% H ₂ O < 0.3% Free acids < 0.01%	Furfural < 0.003% H ₂ SO ₄ Test Passes test Density at 20°C 0.81 - 0.815g/ml	Res. on evap. < 0.005%	AMYL-00P-1K0	1 L	41,36 €
ALCOHOL ISOAMÍLICO AGR SEGÚN GERBER	BASICEM	referencia	envase	precio	
Assay > 99% H ₂ O < 0.2% Free acids < 0.01%	Furfural < 0.0001% H ₂ SO ₄ Test Passes test Density at 20°C 0.81 - 0.815g/ml	Res. on evap. < 0.003%	AMYL-00A-1K0	1 L	45,86 €

ALMIDÓN

MW: (162,1)n CAS: 9005-84-9 EC: 232-686-4 TARIC code: 35051090



ALMIDÓN AGR	BASICEM	referencia	envase	precio	
App. White soft powder Residue on ignition < 0.4%	pH (2% w/v solution in water; 25°C) 5.0-7.0 Solubility in water Passes test	Suitability Passes test for sensitivity as indicator	STAR-00A-500	500 g	30,98 €

ALMIDÓN, INDICADOR VER P. 425

ALUMINIO ELECTRODO

MW: 26.98 CAS: 7429-90-5 EC: 231-072-3 TARIC code: 90230010



ALUMINIO ELECTRODO 85 X 25 X 1 MM GLR	BASICEM	referencia	envase	precio	
Approx. dim. 85 x 25 x 1 mm		ALST-L01-010		10 un.	9,37 €

ALUMINIO EN POLVO

MW: 26.98 CAS: 7429-90-5 EC: 231-072-3 TARIC code: 76031000

IMDG: 4.3 II UN 1396 ADR: 4.3 II UN 1396 IATA: 4.3 II UN 1396



ALUMINIO EN POLVO GLR	BASICEM	referencia	envase	precio	
Al > 99.7% Fe < 0.20%	Si < 0.15% Cu < 0.01%	Zn < 0.04% Ti < 0.01%	ALPW-00P-250	250 g	17,63 €

ALUMINIO NITRATO NONAHDRATO

MW: 375.13 CAS: 7784-27-2 EC: 236-751-8 TARIC code: 28342980

IMDG: 5.1 III UN 1438 ADR: 5.1 III UN 1438 (E) IATA: 5.1 III UN 1438

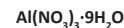

ALUMINIO NITRATO NONAHDRATO AGR	BASICEM	referencia	envase	precio	
Assay 98.5 - 101% Insol. matter < 0.01% pH (5%, 20°C) 2.5 - 3.5	Cl < 0.001% Ca + K + Na < 0.03% Fe < 0.004%	Heavy metals (Pb) < 0.0005% SO ₄ < 0.005%	ALNA-09A-500	500 g	36,00 €



PUEDEN REQUERIR UNA DECLARACIÓN DE USO SEGÚN EL PAÍS DESTINO





REQUIERE TRANSPORTE EN FRÍO

ALUMINIO POTASIO SULFATO DODECAHIDRATO

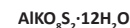
MW: 474.39 CAS: 7784-24-9 EC: 233-141-3 TARIC code: 28333000



ALUMINIO POTASIO SULFATO DODECAHIDRATO EPR GRADE REAG.PH.EUR.		BASICHEM	referencia	envase	precio	
Assay 99 - 100.5% App. Conforms Identif. A and B and C Conforms	App. of sol. Clear and colourness pH (1/10) 3 - 5 NH ₄ < 0.2%	Fe < 0.01% Heavy metals (Pb) < 0.002%	ALPS-12P-500	 500 g	15,58 €	
			ALPS-12P-1K0	 1 kg	24,50 €	
ALUMINIO POTASIO SULFATO DODECAHIDRATO AGR		BASICHEM	referencia	envase	precio	
App. White crystalline powder/ crystals Assay (complexometric) > 99.0-100.5% Identification To comply USP,	BP test Insol. matter < 0.005% pH (10% solution in water) 3.0 - 3.5 Cl ⁻ < 0.0005%	NH ₄ < 0.005% As < 0.0002% Cu < 0.0005% Fe < 0.0005% Heavy metals (as Pb) < 0.001%	Na < 0.02% Loss on drying (at 400°C) 43-46%	ALPS-12A-500	 500 g	12,17 €

ALUMINIO SULFATO 18-HIDRATO

MW: 666.42 CAS: 7784-31-8 EC: 233-135-0 TARIC code: 28332200

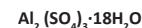

ALUMINIO SULFATO 18-HIDRATO AGR ACS, BP		BASICHEM	referencia	envase	precio
App. White crystalline powder Assay 98 - 102% Insol. matter < 0.01% Reaction (pH) > 2.5 Cl ⁻ < 0.001%	NH ₄ < 0.01% Cu < 0.001% Fe < 0.002% Heavy metals (Pb) < 0.001% Ca < 0.01%	Mg < 0.002% K < 0.005% Na < 0.02% Substance not precipitated by ammonia < 0.2%	ALSU-18A-500	 500 g	8,14 €

4-AMINOFENOL

MW: 109.13 CAS: 123-30-8 EC: 204-616-2 EC INDEX: 612-128-00-X TARIC code: 29222900

IMDG: 6.1 III UN 2512 ADR: 6.1 III UN 2512 (E) IATA: 6.1 III UN 2512



4-AMINOFENOL GLR		BASICHEM	referencia	envase	precio
Assay > 98% Melt. range 185 - 189°C	App./colour White to cream to beige to light brown crystals or - granules or powder		AMPH-00P-250	 250 g	26,14 €

Fichas de seguridad y certificado de análisis descargables gratuitamente en www.labbox.es.**Atención:** los productos químicos Labkem son para uso exclusivo de laboratorio y reservados sólo para uso profesional por parte de técnicos debidamente formados y cualificados. Los productos químicos son peligrosos, respete las instrucciones contenidas en la ficha de seguridad.

Debido a restricciones en el transporte o a normativas especiales aplicables, ciertos productos químicos pueden no estar disponibles en todos los mercados o para todas las tipologías de clientes. Para cualquier aclaración consulte con Atención al Cliente.

La información de nuestros productos (especificaciones, regulaciones de transporte etc.) puede actualizarse a lo largo del año. Visite nuestra web para consultar posibles actualizaciones de nuestros productos.



AMONÍACO EN SOLUCIÓN

MW: 17.03 CAS: 1336-21-6 EC: 215-647-6 EC INDEX: 007-001-01-2 TARIC code: 28142000

IMDG: 8 III UN 2672 ADR: 8 III UN 2672 (E) IATA: 8 III UN 2672

NH₃

AMONÍACO EN SOLUCIÓN AL 20% AGR	BASICHEM	referencia	envase	precio
Assay 19.5 - 20.5 CO ₃ < 0.002% Ca + Mg < 0.0008% PO ₄ < 0.0001%	Cl ⁻ < 0.0001% Subst. red. KMnO ₄ < 0.0002% S < 0.0003% Fe < 0.000025%	Heavy metals (Pb) < 0.00005% Non-Vol. Mat. < 0.003%	 1 L	11,78 €
AMONÍACO EN SOLUCIÓN AL 25% EPR	BASICHEM	referencia	envase	precio
Assay 24 - 28% CO ₃ < 0.003% Ca+Mg (Ca) < 0.0004% Cl ⁻ < 0.0002%	S < 0.001% PO ₄ < 0.0005% Subst. red. KMnO ₄ < 0.0008% Fe < 0.0001%	Non-Vol. Mat. < 0.005% Heavy metals (Pb) < 0.0002%	 1 L	11,06 €
		AMMO-25P-5K0	 5 L	50,65 €
AMONÍACO EN SOLUCIÓN AL 25% AGR	BASICHEM	referencia	envase	precio
Assay 24 - 28% Carbonates (CO ₃) < 0.002% Ca + Mg < 0.0002% Subst. red. KMnO ₄ < 0.0008%	Cl ⁻ < 0.0001% PO ₄ < 0.0001% S < 0.0003% Res. on evap. < 0.003%	Fe < 0.000025% Heavy metals (Pb) < 0.00005%	 1 L	12,30 €
		AMMO-25A-2K5	 2,5 L	30,00 €
AMONÍACO EN SOLUCIÓN AL 25% AGR ISO, PH.EUR.	BASICHEM	referencia	envase	precio
Assay > 25% Au < 0.00001% Ga < 0.000002% Cl ⁻ < 0.00005% PO ₄ < 0.00005% S < 0.0002% Bi < 0.00001% Ni < 0.000005% SO ₄ < 0.0002% Res. on evap. < 0.002% In < 0.000002% Ba < 0.00001%	Fe < 0.00001% Ca < 0.0001% Cr < 0.000005% Cu < 0.00001% Mn < 0.00001% Co < 0.00001% Li < 0.000002% Mg < 0.00005% Na < 0.0001% K < 0.0001% Mo < 0.00001% Pb < 0.000005%	Sr < 0.0001% Cd < 0.000005% Pt < 0.00001% Ti < 0.00001% Ag < 0.000002% Tl < 0.000005% Sn < 0.00001% CO ₃ < 0.001% Zn < 0.00001% Subst. red. KMnO ₄ < 0.0005%	 1 L	13,39 €

AMONIO ACETATO

MW: 77.08 CAS: 631-61-8 EC: 211-162-9 TARIC code: 29152900

CH₃COONH₄

AMONIO ACETATO EPR	BASICHEM	referencia	envase	precio
Assay > 96.5% pH (5%) 6.7 - 7.3	Cl ⁻ < 0.001% Fe < 0.001%		 1 kg	18,18 €
AMONIO ACETATO AGR ACS	 BASICHEM	referencia	envase	precio
App. Colourless hygroscopic crystals with faint odor Assay > 98% Insol. matter < 0.005% pH (5%; 25°C) 6.7 - 7.3	PO ₄ < 0.0005% Cl ⁻ < 0.0005% NO ₃ < 0.001% SO ₄ < 0.001% Fe < 0.0005%	Heavy metals (Pb) < 0.0005% Ash < 0.01% Subst. red. KMnO ₄ < 0.005% H ₂ O < 2.0%	 500 g	14,49 €



PUEDE REQUERIR UNA DECLARACIÓN DE USO SEGÚN EL PAÍS DESTINO



REQUIERE TRANSPORTE EN FRÍO

AMONIO CLORURO

MW: 53.49 CAS: 12125-02-9 EC: 235-186-4 EC INDEX: 017-014-00-8 TARIC code: 28271000

NH₄Cl

AMONIO CLORURO EPR	BASICHEM			referencia	envase	precio
App. White crystals or powder Assay (dried subst.) > 99.0% Insol. matter < 0.02% pH (5%) 4.5 - 6.0	Ash (SO ₂) < 0.05% SO ₄ < 0.01% PO ₄ < 0.002% Heavy metals (Pb) < 0.002%	Organic subst. passes test Ca < 0.004% Fe (III) < 0.001% Mg < 0.0025%		AMCH-00P-1K0	1 kg	12,35 €
AMONIO CLORURO AGR	BASICHEM			referencia	envase	precio
App. White crystals or powder Assay > 99.5% Insol. matter < 0.005% Ash (SO ₂) < 0.05%	NO ₃ < 0.0006% SO ₄ < 0.002% PO ₄ < 0.001% ClO ₃ < 0.0005%	Br and I < 0.001% SCN < 0.005% Heavy met. (Pb) < 0.0005% Organic subst. Passes test	As < 0.00005% Ca < 0.001% Fe (III) < 0.0005% Mg < 0.001%	AMCH-00A-500	500 g	10,02 €
				AMCH-00A-1K0	1 kg	15,68 €

AMONIO DICROMATO HUMECTADO

MW: 252.07 CAS: 7789-09-5 EC: 232-143-1 TARIC code: 28415000 Restriction: REACH Authorization

IMDG: 5.1 II UN 1439 ADR: 5.1 II UN 1439 (E) IATA: 5.1 II UN 1439

(NH₄)₂Cr₂O₇

AMONIO DICROMATO HUMECTADO (0,5-3% H ₂ O) AGR	BASICHEM			referencia	envase	precio
Assay > 97% Cl- < 0.005%	Fe < 0.005% Loss on drying < 3%	Na < 0.01% SO ₄ < 0.02%		AMDC-W0A-500	500 g	74,96 €

AMONIO HEPTAMOLIBDATO TETRAHIDRATO

MW: 1235.86 CAS: 12054-85-2 EC: 234-722-4 TARIC code: 28417000

(NH₄)₆Mo₇O₂₄ · 4H₂O

AMONIO HEPTAMOLIBDATO TETRAHIDRATO AGR	BASICHEM			referencia	envase	precio
Assay > 99% App. Colourless or slightly green crystals Insol. matter < 0.01% Odour ammoniacal Cl < 0.001% PO ₄ SiO ₂ (PO ₄) < 0.001%	NO ₃ < 0.002% SO ₄ < 0.005% Fe < 0.001% Cu < 0.001% Pb < 0.001%			AMHM-04A-250	250 g	82,86 €

DI-AMONIO HIDRÓGENO FOSFATO

MW: 132.05 CAS: 7783-28-0 EC: 231-987-8 TARIC code: 31053000

(NH₄)₂HPO₄

DI-AMONIO HIDRÓGENO FOSFATO AGR	BASICHEM			referencia	envase	precio
Assay > 99% Cl < 0.005%	SO ₄ < 0.01% Fe (III) < 0.002%	Heavy metals (Pb) < 0.002% pH (5%, 20°C) 4 - 5		AMPB-00A-1K0	1 kg	35,21 €

Fichas de seguridad y certificado de análisis descargables gratuitamente en www.labbox.es.**Atención:** los productos químicos Labkem son para uso exclusivo de laboratorio y reservados sólo para uso profesional por parte de técnicos debidamente formados y cualificados. Los productos químicos son peligrosos, respete las instrucciones contenidas en la ficha de seguridad.

Debido a restricciones en el transporte o a normativas especiales aplicables, ciertos productos químicos pueden no estar disponibles en todos los mercados o para todas las tipologías de clientes. Para cualquier aclaración consulte con Atención al Cliente.

La información de nuestros productos (especificaciones, regulaciones de transporte etc.) puede actualizarse a lo largo del año. Visite nuestra web para consultar posibles actualizaciones de nuestros productos.



AMONIO HIERRO (II) SULFATO HEXAHIDRATO

MW: 392.14 CAS: 7783-85-9 EC: 233-151-8 TARIC code: 28429080



AMONIO HIERRO (II) SULFATO HEXAHIDRATO EPR		BASICHEM	referencia	envase	precio
App. Greenish blue crystals/crystalline powder	Assay (oxidimetric) > 98.5% Cl < 0.005%	Fe(III) < 0.05%	AMIS-06P-1K0	 1 kg	21,60 €
AMONIO HIERRO (II) SULFATO HEXAHIDRATO AGR ACS, USP, NF		BASICHEM	referencia	envase	precio
App. Greenish blue crystals / crystalline powder Assay 99.0 - 101.5% Insol. matter < 0.01% PO ₄ < 0.003%	Ca < 0.005% Cu < 0.003% Fe (III) < 0.01% Mn < 0.01% Mg < 0.002%	K < 0.002% Na < 0.02% Subst. not pptd. by NH ₄ OH < 0.05% Zn < 0.003%	AMIS-06A-500	 500 g	13,23 €

AMONIO HIERRO (III) SULFATO DODECAHIDRATO

MW: 482.19 CAS: 7783-83-7 EC: 233-382-4 TARIC code: 28333000



AMONIO HIERRO (III) SULFATO DODECAHIDRATO AGR ACS, USP, NF		BASICHEM	referencia	envase	precio
App. Pale violet crystals Assay 98.5 - 102% Insol. matter < 0.01% Cl < 0.001% Ferrous ion Passes test	NO ₃ < 0.01% Ca < 0.01% Mg < 0.005% K < 0.005% Na < 0.02%	Cu < 0.003% Zn < 0.003% Subst. not pptd. by ammonia < 0.05%	AMIS-12A-500	 500 g	11,08 €

DI-AMONIO OXALATO MONOHIDRATADO

MW: 142.11 CAS: 6009-70-7 EC: 214-202-3 TARIC code: 29171100

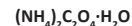

DI-AMONIO OXALATO MONOHIDRATADO AGR ACS		BASICHEM	referencia	envase	precio
App. White crystalline powder Assay 99 - 101% Insol. matter < 0.005%	Cl < 0.002% SO ₄ < 0.002% Fe < 0.0002%	Heavy metals (as Pb) < 0.0005% Res. on ignition < 0.02%	AMOX-01A-500	 500 g	14,30 €

AMONIO PEROXODISULFATO

MW: 228.19 CAS: 7727-54-0 EC: 231-786-5 EC INDEX: 016-060-00-6 TARIC code: 28334000



IMDG: 5.1 III UN 1444 ADR: 5.1 III UN 1444 (E) IATA: 5.1 III UN 1444

AMONIO PEROXODISULFATO AGR ACS		BASICHEM	referencia	envase	precio
Assay > 98.0% Insol. matter < 0.005%	Free Acid < 0.044meq/g Cl and ClO ₃ < 0.001%	Ash (SO ₄) < 0.05% Fe < 0.001%	AMPS-00A-500	 500 g	18,92 €

Fichas de seguridad y certificado de análisis descargables gratuitamente en www.labbox.es.**Atención:** los productos químicos Labkem son para uso exclusivo de laboratorio y reservados sólo para uso profesional por parte de técnicos debidamente formados y cualificados. Los productos químicos son peligrosos, respete las instrucciones contenidas en la ficha de seguridad.

Debido a restricciones en el transporte o a normativas especiales aplicables, ciertos productos químicos pueden no estar disponibles en todos los mercados o para todas las tipologías de clientes. Para cualquier aclaración consulte con Atención al Cliente.

La información de nuestros productos (especificaciones, regulaciones de transporte etc.) puede actualizarse a lo largo del año. Visite nuestra web para consultar posibles actualizaciones de nuestros productos.



PUEDA REQUERIR UNA DECLARACIÓN DE USO SEGÚN EL PAÍS DESTINO







REQUIERE TRANSPORTE EN FRÍO

AMONIO SULFATO

MW: 132.14 CAS: 7783-20-2 EC: 231-984-1 EC INDEX: 016-060-00-6 TARIC code: 31022100



AMONIO SULFATO EPR		BASICHEM	referencia	envase	precio
Assay > 99% Total N > 21% Loss on ign. < 0.25% Cl < 0.001%	Se < 0.003% Fe < 0.005% Pb < 0.0003%		AMSU-00P-500	 500 g	7,48 €
			AMSU-00P-1K0	 1 kg	13,65 €
			AMSU-00P-5K0	 5 kg	27,49 €
AMONIO SULFATO AGR ACS		BASICHEM	referencia	envase	precio
App. Colourless crystals/ white crystalline powder Assay > 99.0% Insol. matter < 0.005%	Res. on ignition < 0.005% Cl < 0.0005% pH (5% solution in water; 25 °C) 5.0 - 6.0	NO ₃ < 0.001% PO ₄ < 0.0005% Fe < 0.0005%	AMSU-00A-500	 500 g	7,32 €
		Heavy metals (by ICP-OES) < 0.0005%			

AMONIO TIOCIANATO

MW: 76.12 CAS: 1762-95-4 EC: 217-175-6 EC INDEX: 615-004-00-3 TARIC code: 28429080



AMONIO TIOCIANATO AGR ACS		BASICHEM	referencia	envase	precio
App. White crystalline powder Assay > 98.5% Insol. matter < 0.005% pH (5%; 25°C) 4.5 - 6.0	Cl < 0.005% SO ₄ < 0.005% Heavy metals (Pb) < 0.0005% Fe < 0.0003%		AMTH-00A-500	 500 g	22,50 €
		Residue on ignition (as SO ₃) < 0.025% Iodine consuming substances < 0.004 meq/g			

ANARANJADO DE METILO, INDICADOR VER P. 425

ANHÍDRIDO ACÉTICO

MW: 102.08 CAS: 108-24-7 EC: 203-564-8 EC INDEX: 607-008-00-9 TARIC code: 29152400 Restriction: Drugs precursor Cat. 2



IMDG: 8 (3) II UN 1715 ADR: 8 (3) II UN 1715 (D/E) IATA: 8 (3) II UN 1715







ANHÍDRIDO ACÉTICO AGR ACS, ISO, PH. EUR.		BASICHEM	referencia	envase	precio
Assay > 99% Non-Vol. Mat. < 0.003% Al < 0.0005% B < 0.000002% Ba < 0.00001% Ca < 0.00005% Cd < 0.000005% Co < 0.000002%	Cr < 0.000002% Cu < 0.000002% Fe < 0.00001% Mg < 0.00001% Mn < 0.000002% Ni < 0.000002% Pb < 0.00001% Sn < 0.00001%	Zn < 0.00001% Cl < 0.0002% PO ₄ < 0.001% SO ₄ < 0.0005% Subst. red. KMnO ₄ < 0.01% Res. on evap. < 0.003% Heavy metals (Pb) < 0.00002%	ACAN-00A-1K0	 1 L	38,72 €

ARENA LAVADA

MW: 60.1 CAS: 14808-60-7 EC: 238-878-4 TARIC code: 25051000



ARENA LAVADA Y SECADA, FINA, 0,1-0,6 MM AUX		BASICHEM	referencia	envase	precio
Round particles Assay (SiO ₂) > 98.5% Density 2.5g/ml Part. Size 0.1 - 0.6mm	Loss on ign. < 0.35% pH (20% suspension) 6.77 Al ₂ O ₃ < 0.6% Fe ₂ O ₃ < 0.15%	CaO < 0.1% MgO < 0.35% Na ₂ O < 0.28% K ₂ O < 0.25%	SAND-001-1K0	 1 kg	7,78 €
		TiO ₂ < 0.07% Heavy met. Exempt	SAND-001-5K0	 5 kg	19,90 €
ARENA LAVADA Y SECADA, GRUESA, 1-2 MM AUX		BASICHEM	referencia	envase	precio
Round particles Assay (SiO ₂) > 98.5% Density 2.49g/ml Part. Size 1 - 2mm	Loss on ign. < 0.35% pH (20% suspension) 6.87 Al ₂ O ₃ < 0.6% Fe ₂ O ₃ < 0.15%	CaO < 0.1% MgO < 0.35% Na ₂ O < 0.28% K ₂ O < 0.25%	SAND-002-1K0	 1 kg	7,26 €
		TiO ₂ < 0.07% Heavy met. Exempt	SAND-002-5K0	 5 kg	19,32 €



AZUFRE EN POLVO

MW: 32,06 CAS: 7704-34-9 EC: 231-722-6 TARIC code: 28020000

IMDG: 4.1 III UN 1350 ADR: 4.1 III UN 1350 (E) IATA: 4.1 III UN 1350

S



AZUFRE EN POLVO AGR			BASICHEM	referencia	envase	precio
Assay > 99.9% App. Fine yellow powder	Acids (H ₂ SO ₄) < 0.005% Organic comp. < 0.015%	Ash < 0.02% Water < 0.1%	Solub. in NaOH Passes test As < 0.00001%	SUPW-00A-500	500 g	31,28 €

AZUL DE BROMOFENOL, INDICADOR VER P. 425**AZUL DE BROMOTIMOL, INDICADOR VER P. 425****AZUL DE METILENO, INDICADOR VER P. 426****AZUL DE TIMOL, INDICADOR VER P. 426****BARIO CLORURO DIHIDRATO**

MW: 244.28 CAS: 10326-27-9 EC: 233-788-1 EC INDEX: 056-004-00-8 TARIC code: 28273985

IMDG: 6.1 III UN 1564 ADR: 6.1 III UN 1564 (E) IATA: 6.1 III UN 1564

BaCl₂·2H₂O

BARIO CLORURO DIHIDRATO EPR			BASICHEM	referencia	envase	precio
App. White crystalline powder or chunks App. of solution (10% in water) Clear & colourless Assay > 99%	Heavy metals (Pb) < 0.05% Subst. not pptd. by dil. H ₂ SO ₄ < 0.1% Fe < 0.001%			BACL-02T-500	500 g	10,68 €
				BACL-02T-5K0	5 kg	77,99 €
BARIO CLORURO DIHIDRATO AGR ACS			BASICHEM	referencia	envase	precio
App. White Crystalline powder or crystals or chunks Assay > 99% Insol. matter < 0.005% Oxidizing substances < 0.005%	Loss on drying (150°C) 14.0-16.0% pH(5%; 25°C) 5.2 - 8.2 Ca < 0.05% Fe < 0.0002% Heavy metals (Pb) < 0.0005%		K < 0.0025% Na < 0.005% Sr < 0.1% App. of solution (10% in water) Clear & colourless	BACL-02A-500	500 g	12,27 €

BARIO HIDRÓXIDO OCTAHIDRATO

MW: 315.48 CAS: 12230-71-6 EC: 241-234-5 TARIC code: 28164000

IMDG: 8 (6.1) II UN 2923 ADR: 8 (6.1) II UN 2923 (E) IATA: 8 (6.1) II UN 2923

Ba(OH)₂·8H₂O

BARIO HIDRÓXIDO OCTAHIDRATO AGR			BASICHEM	referencia	envase	precio
App. Colourless or white crystals Assay > 97.0% Insol. in dil. HCl < 0.005%	Cl ⁻ < 0.002% S ⁻ < 0.0005% CO ₃ (BaCO ₃) < 2.0%		Heavy metals (Pb) < 0.0005% Alk. metals/Earth met. < 0.05% Fe < 0.0005%	BAHY-08A-500	500 g	49,75 €

BARIO NITRATO

MW: 261.35 CAS: 10022-31-8 EC: 233-020-5 EC INDEX: 057-002-007 TARIC code: 28342920

IMDG: 5.1 (6.1) II UN 1446 ADR: 5.1 (6.1) II UN 1446 (E) IATA: 5.1 (6.1) II UN 1446

Ba(NO₃)₂

BARIO NITRATO AGR ACS			BASICHEM	referencia	envase	precio
Assay > 99% Fe < 0.0002% Heavy metals (Pb) < 0.0005%	Cl ⁻ < 0.0005% Ca < 0.05% Na < 0.005%		K < 0.005% Sr < 0.1%	BANA-00A-500	500 g	22,15 €

BASES DE AGAR PARA CULTIVO MICROBIOLÓGICO VER P. 48

PUEDEN REQUERIR UNA DECLARACIÓN DE USO SEGÚN EL PAÍS DESTINO



REQUIERE TRANSPORTE EN FRÍO

BASES DE CALDO PARA CULTIVO MICROBIOLÓGICO VER P. 48

BENZALDEHÍDO

MW: 106,12 CAS: 100-52-7 EC: 202-860-4 EC INDEX: 605-012-00-5 TARIC code: 29122100

IMDG: 9 III UN 1990 ADR: 9 III UN 1990 (E) IATA: 9 III UN 1990



BENZALDEHÍDO AGR	BASICHEM	referencia	envase	precio
App. Pale yellow coloured liquid with characteristic odour Purity (by GC) >99.0% Weight/ml at 20°C 1.044 - 1.046 g Refractive index (20°C; 589 nm) 1.544 - 1.546	Acidity (C_6H_5COOH) < 0.3% Sulphated ash < 0.01% Ionised chloride (Cl) < 0.0001%	BNZL-00A-500	500 ml	25,21 €

1-BUTANOL

MW: 74.12 CAS: 71-36-3 EC: 200-751-6 EC INDEX: 603-004-00-6 TARIC code: 29051300

IMDG: 3 III UN 1120 ADR: 3 III UN 1120 (D/E) IATA: 3 III UN 1120



1-BUTANOL 99,5% AGR	BASICHEM	referencia	envase	precio
2-Butanone < 0.1% Acidity < 0.0005meq/g Assay > 99.5% H_2O < 0.1% Butan-2-ol < 0.05% Ca < 0.5 ppm Colour < 10APHA	Cu < 0.02 ppm Fe < 0.1 ppm Pb < 0.05 ppm Mg < 0.1 ppm K < 0.1 ppm Res. on evap. < 10 ppm Na < 1.0 ppm	Total phosphorus (P) < 0.2 ppm Total silicon (Si) < 0.05 ppm Total sulfur (S) < 0.5 ppm Water < 0.1% Zn < 0.2 ppm	BUTL-10A-1K0 1 L	23,89 €
			BUTL-10A-2K5 2,5 L	40,45 €

1-BUTANOL HPLC GGR	INSTRUKEM	referencia	envase	precio
Assay > 99.8% Water (KF) < 0.03% Acidity < 0.0005meq/g Res. on evap. < 0.0005%	UV-Tr. (1cm;Wat.) 230 nm > 65% UV-Tr. (1cm;Wat.) 240 nm > 80% UV-Tr. (1cm;Wat.) 250 nm > 90% UV-Tr. (1cm;Wat.) 260 nm > 95%	UV-Tr. (1cm;Wat.) 310 nm > 99% Fluorescence (as quinine): F (quin.) 254 nm < 0.0000002% F (quin.) 365 nm < 0.0000002%	BUTL-1GH-2K5 2,5 L	111,55 €

N-BUTILO ACETATO

MW: 116.16 CAS: 123-86-4 EC: 204-658-1 EC INDEX: 603-005-00-1 TARIC code: 29153300

IMDG: 3 III UN 1123 ADR: 3 III UN 1123 (D/E) IATA: 3 III UN 1123



N-BUTILO ACETATO 99% EPR	BASICHEM	referencia	envase	precio
Assay > 98% H_2O < 0.2%	boiling p. 123 - 128°C Density at 20°C approx. 0.881g/ml	Refr. Ind. (n _{20°C/D}) 1,394 Flash point 22°C	BUTY-N0T-1K0 1 L	15,87 €
			BUTY-N0T-2K5 2,5 L	37,78 €

CALCIO CARBONATO

MW: 100.09 CAS: 471-34-1 EC: 207-439-9 TARIC code: 28365000



CALCIO CARBONATO AGR REAG.PH.EUR.	BASICHEM	referencia	envase	precio	
Ident. (A+B) Complies Assay 98.5 - 100.5% Acid Insol. Mat. < 0.2%	SO_4 < 0.25% Ba Passes test Mg and Alk. salts < 1.5%	Loss on dry. < 2% Mg and alkali metals < 1.5% Cl ⁻ < 0.033%	As < 0.0004% Fe < 0.02% Heavy metals (Pb) < 0.002%	CACB-00A-500 500 g	17,82 €
			CACB-00A-1K0 1 kg	24,76 €	



CALCIO CLORURO DIHIDRATO

MW: 147.02 CAS: 10035-04-8 EC: 233-140-8 EC INDEX: 017-013-00-2 TARIC code: 28272000



CALCIO CLORURO DIHIDRATO EPR				BASICHEM	referencia	envase	precio
App. Colourless crystals Assay 99 - 103% pH (5%, 20°C) 4.5 - 8.5	SO ₄ < 0.005% F < 0.004% Al < 0.0001%	As < 0.0002% Cu < 0.0025% Fe < 0.001%	Pb < 0.0005% Zn < 0.0025%		CACH-02P-1K0	1 kg	17,44 €
CALCIO CLORURO DIHIDRATO AGR				BASICHEM	referencia	envase	precio
App. Colourless cryst. Assay > 99.5%	pH (5%) 4.5 - 8 SO ₄ < 0.005%	Al < 0.0001% As < 0.003%	Fe < 0.005% Pb < 0.0005%		CACH-02A-500	500 g	13,01 €

CALCIO HIDRÓXIDO

MW: 74.09 CAS: 1305-62-0 EC: 215-137-3 TARIC code: 28259019



CALCIO HIDRÓXIDO AGR ACS				BASICHEM	referencia	envase	precio
Assay > 96% CaCO ₃ < 3% Insol. matter < 0.03% Cu < 0.0005%	Fe < 0.05% Pb < 0.0002% Cl < 0.005% SO ₄ < 0.05%	Sr < 0.05% Zn < 0.0005% Heavy metals (Pb) < 0.003% Insol. in HCl < 0.03%	Mg < 0.5% K < 0.05% Na < 0.05%		CAHY-90A-500	500 g	16,75 €

CALCIO NITRATO TETRAHIDRATO

MW: 236.15 CAS: 13477-34-4 EC: 233-332-1 TARIC code: 28342980

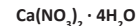

IMDG: 5.1 III UN 1454 ADR: 5.1 III UN 1454 (E) IATA: 5.1 III UN 1454

CALCIO NITRATO TETRAHIDRATO AGR ACS				BASICHEM	referencia	envase	precio
Assay 99.0 - 103.0% Insol. matter < 0.005% pH (5%, 25°C) 5.0 - 7.0 Cl < 0.005% Ba < 0.005%	Fe < 0.002% Heavy metals (Pb) < 0.0005% SO ₄ < 0.002% Mg < 0.05% Na < 0.01%	K < 0.005% NO ₂ < 0.001% Sr < 0.05%			CANA-04A-500	500 g	17,69 €
					CANA-04A-1K0	1 kg	22,93 €

CALCIO SULFATO DIHIDRATO

MW: 172.17 CAS: 10101-41-4 EC: 231-900-3 TARIC code: 28332980



CALCIO SULFATO DIHIDRATO AGR ACS				BASICHEM	referencia	envase	precio
App. White powder Assay 99.0 - 102.0% Insoluble in HCl < 0.01% CO ₂ Passes test	NO ₃ Passes test Free acid. (H ₂ SO ₄) < 0.01% Free alk. (Ca(OH) ₂) < 0.01% Cl < 0.005%	Total N < 0.001% Fe < 0.001% Heavy metals (by ICP-OES) < 0.002%	K < 0.005% Mg < 0.01% Na < 0.2% Sr < 0.05%		CASU-02A-500	500 g	12,82 €

CALDOS PARA CULTIVO MICROBIOLÓGICO VER P. 49**CALDOS PARA BIOLOGÍA MOLECULAR VER P. 33**

PUEDEN REQUERIR UNA DECLARACIÓN DE USO SEGÚN EL PAÍS DESTINO





REQUIERE TRANSPORTE EN FRÍO

CARBON ACTIVO

MW: 12.01 CAS: 7440-44-0 EC: 231-153-3 TARIC code: 38021000

C





CARBON ACTIVO, GRANULADO 1-4 MM CHEM WD-EXTRA/W AUX			BASICHEM	referencia	envase	precio
Bulk density 454kg/m ³ Mech. Strength 95.9% Attrition 0.2%	Assay moisture 2.1% Methylene number 25ml Iodine number 998mg/g	Water absorption 0.88ml/g pH (H ₂ O extract) 10.4 Granulation Passes test		CHAR-GWA-1K0	 1 kg	24,23 €
CARBON ACTIVO, POLVO AUX			BASICHEM	referencia	envase	precio
Subs. sol. in HCl < 1.0% Loss on dry. (110 °C) < 10.0%	Ca < 0.02% Cu < 0.001%	Fe < 0.02% Melasses number < 380		CHAR-PWA-500	 500 g	63,86 €

CICLOHEXANO

MW: 84,16 CAS: 110-82-7 EC: 203-806-2 EC INDEX: 601-017-00-1 TARIC code: 29021100 Restriction: Hydrocarbons

IMDG: 3 II UN 1145 ADR: 3 II UN 1145 (D/E) IATA: 3 II UN 1145

C₆H₁₂

CICLOHEXANO GLR			BASICHEM	referencia	envase	precio
Assay > 99.9% App. Clear colourless liquid Chlorine < 0.0001%	S comp. < 0.0001% Benzene < 0.01% Arom. Comp. < 0.015%	N Comp. (N) < 0.0001% Non-Vol. Mat. < 0.002%		CYHX-POP-1K0	 1 L	10,19 €
				CYHX-POP-5K0	 5 L	34,01 €
CICLOHEXANO HPLC GGR			INSTRUKEM	referencia	envase	precio
Assay > 99.5% Water (KF) > 0.01% Acidity > 0.0005meq/g Res. on evap. > 0.0005%	UV-Tr. (1cm;Wat.) 210 nm < 60% UV-Tr. (1cm;Wat.) 220 nm < 80% UV-Tr. (1cm;Wat.) 230 nm < 95% UV-Tr. (1cm;Wat.) 240 nm < 98%	UV-Tr. (1cm;Wat.) 250 nm < 99% F254 nm (Quinine) > 0.0000001% F365 nm (Quinine) > 0.0000001%		CYHX-00H-2K5	 2,5 L	124,24 €
				CYHX-00H-P04	 4 x 2,5 L	414,11 €

CICLOHEXANONA

MW: 98,15 CAS: 108-94-1 EC: 203-631-1 EC INDEX: 606-010-00-7 TARIC code: 29142200

IMDG: 3 III UN 1915 ADR: 3 III UN 1915 (D/E) IATA: 3 III UN 1915

C₆H₁₀O



CICLOHEXANONA AGR			BASICHEM	referencia	envase	precio
App. Clear colourless liquid Assay > 99.5% Density at 20°C 0.945 - 0.947g/ml Refractive index 1.450 - 1.451	H ₂ O < 0.2% Acid. (Acetic acid) < 0.02% C ₆ H ₁₂ </sub < 0.001% Cyclohexanol < 0.2%	Cu < 0.00005% Fe < 0.0001% Pb < 0.00005% Non-Vol. Mat. < 0.02%		CYHN-00A-500	 500 ml	20,92 €

CINC CLORURO ANHIDRO

MW: 136,30 CAS: 7646-85-7 EC: 231-592-0 EC INDEX: 030-003-00-2 TARIC code: 28273985

IMDG: 8 III UN 2331 ADR: 8 III UN 2331 (E) IATA: 8 III UN 2331

ZnCl₂

CINC CLORURO ANHIDRO EPR			BASICHEM	referencia	envase	precio
Assay > 98% Oxychlorides (ZnO) < 2.4% Na+K+Ca < 1%	Fe < 0.002% Cu < 0.002% Pb < 0.002%	Cd < 0.001%		ZNCH-00P-500	 500 g	15,28 €
				ZNCH-00P-1K0	 1 kg	20,64 €
CINC CLORURO ANHIDRO AGR			BASICHEM	referencia	envase	precio
Assay > 98% Oxychlorides (ZnO) < 1.2% Total N < 0.002% Fe < 0.0005%	Ca < 0.001% Cu < 0.001% Mg < 0.001% SO ₄ < 0.002%	Na < 0.001% K < 0.001% Pb < 0.001% Cd < 0.0005%		ZNCH-00A-250	 250 g	16,44 €



CINC ELECTRODO

MW: 65.38 CAS: 7440-66-6 EC: 231-175-3 EC INDEX: 030-001-00-1 TARIC code: 90230010

Zn



CINC ELECTRODO 85 X 25 X 1 MM GLR	BASICHEM	referencia	envase	precio
Approx. dim. 85 x 25 x 1 mm		ZNMT-L01-010	 10 un.	17,34 €

CINC NITRATO HEXAHIDRATO

MW: 297,47 CAS: 10196-18-6 EC: 231-943-8 TARIC code: 28342980

Zn(NO₃)₂·6H₂O

IMDG: 5.1 II UN 1514 ADR: 5.1 II UN 1514 (E) IATA: 5.1 II UN 1514

CINC NITRATO HEXAHIDRATO EPR	BASICHEM	referencia	envase	precio	
Assay (Zn) > 98.0% App. White crystals Insol. matter < 0.01%	Cl ⁻ < 0.005% Free ac. (HNO ₃) < 0.04% Fe < 0.005%	Ca < 0.02% SO ₄ < 0.01% Na < 0.02%	K < 0.02% Pb < 0.02%	ZNNA-06T-500  500 g	25,26 €
CINC NITRATO HEXAHIDRATO AGR ACS	BASICHEM	referencia	envase	precio	
Assay > 98% Insol. matter < 0.005% Cl ⁻ < 0.001% Ni < 0.0005%	Fe < 0.0005% Ca < 0.001% Cu < 0.0005% Mg < 0.001%	SO ₄ < 0.005% Na < 0.001% K < 0.001% Pb < 0.001%	Cd < 0.0005%	ZNNA-06A-500  500 g	20,75 €

CINC, POLVO

MW: 65.38 CAS: 7440-66-6 EC: 231-175-3 EC INDEX: 030-001-00-1 TARIC code: 79039000

Zn

IMDG: 9 III UN 3077 ADR: 9 III UN 3077 IATA: 9 III UN 3077





CINC, POLVO AGR	BASICHEM	referencia	envase	precio	
Assay > 99% As < 0.00002%	Cd < 0.005% Fe < 0.05%	Pb < 0.05% Sn < 0.01%	Cl ⁻ < 0.005%	ZNMT-POA-500  500 g	32,93 €

CINC SULFATO HEPTAHIDRATO

MW: 287,54 CAS: 7446-20-0 EC: 231-793-3 EC INDEX: 030-006-00-9 TARIC code: 28332920

ZnSO₄·7H₂O

IMDG: 9 III UN 3077 ADR: 9 III UN 3077 IATA: 9 III UN 3077

CINC SULFATO HEPTAHIDRATO EPR PH.EUR., USP	BASICHEM	referencia	envase	precio	
Assay 99.0 - 100.5% Insol. matter < 0.02% pH (5%, 20°C) 4.4 - 5.6	Total N < 0.002% NH ₃ < 0.001% As < 0.0005%	Ca < 0.005% Fe < 0.0005% K < 0.005%	Pb < 0.003% Na < 0.005%	ZNSU-7EP-500  500 g	11,14 €
				ZNSU-7EP-1K0  1 kg	18,08 €
CINC SULFATO HEPTAHIDRATO AGR ACS, REAG.PH.EUR.	BASICHEM	referencia	envase	precio	
App. colourless crystal or white powder Assay 99.5 - 100.5% Insol. matter < 0.005% pH (5%, 20°C) 4.4 - 5.6	NO ₃ < 0.002% NH ₃ < 0.001% Cl ⁻ < 0.0003% As < 0.0001% Ca < 0.002%	Cd < 0.0001% Cu < 0.0005% Fe < 0.0003% K < 0.001% Mg < 0.0003%	Mn < 0.0003% Na < 0.001% Pb < 0.001%	ZNSU-07A-500  500 g	16,48 €
				ZNSU-07A-1K0  1 kg	22,02 €



CLOROFORMO

MW: 119.38 CAS: 67-66-3 EC: 200-663-8 EC INDEX: 602-006-00-4 TARIC code: 29031300 Restriction: Export restrictions

CHCl₃

IMDG: 6.1 III UN 1888 ADR: 6.1 III UN 1888 (E) IATA: 6.1 III UN 1888



CLOROFORMO (ESTABILIZADO CON AMILENO) EPR		BASICHEM	referencia	envase	precio
App. colourless clear liquid Assay > 98% Density at 20°C 1,475 - 1,481g/cm ³ Stabilizer 0.0045 - 0.005% H ₂ O < 0.02% Res. on evap. < 0.002% Ionized Cl < 0.0001%	Ald. < 0.005% Free chlorine < 0.0001% Fosgen Passes test Metallic imp. Passes test Org. subs. Carb. with H ₂ SO ₄ Passes test Free Ac.andFos.(HCl) < 0.0001%		CHLF-SOT-1K0	1 L	21,78 €
			CHLF-SOT-5K0	5 L	105,70 €
			CHLF-SOT-20K	20 L	386,84 €
CLOROFORMO (ESTABILIZADO CON AMILENO) AGR		BASICHEM	referencia	envase	precio
App. Colourless/clear liquid Assay > 98.5% Density at 20°C 1.475 - 1.481g/ml Stabilizer 0.0045 - 0.0055% H ₂ O < 0.015%	Res. on evap. < 0.0006% Ionized Cl < 0.00003% Ald. < 0.005% Free chlorine < 0.00005% Fosgen Passes test	Metallic imp. Passes test Org. subs. Carb. with H ₂ SO ₄ Passes test Free Ac.andFos.(HCl) < 0.0001%	CHLF-S0A-1K0	1 L	22,74 €
			CHLF-S0A-2K5	2,5 L	62,91 €

COBALTO (II) CLORURO HEXAHIDRATO

MW: 237.93 CAS: 7791-13-1 EC: 231-589-4 EC INDEX: 027-004-00-5 TARIC code: 28273930

CoCl₂ · 6H₂O

IMDG: 9 III UN 3077 ADR: 9 III UN 3077 IATA: 9 III UN 3077



COBALTO (II) CLORURO HEXAHIDRATO EPR		BASICHEM	referencia	envase	precio
Assay 98 - 102% App. purple crystals Insol. matter < 0.01%	Alk. metals/Earth met. < 0.2% Heavy metals (Cu) < 0.01% Ni < 0.25%	Fe < 0.005% SO ₄ < 0.01% Zn < 0.01%	COCH-06P-1K0	1 kg	124,56 €
			COCH-06A-250	250 g	60,51 €
COBALTO (II) CLORURO HEXAHIDRATO AGR		BASICHEM	referencia	envase	precio
Assay > 99% Heavy metals (Cu) < 0.005% Insol. matter < 0.005%	Ash (SO ₂) < 0.1% Ni < 0.15% N Comp. (N) < 0.005%	Fe < 0.02% SO ₄ < 0.005% Zn < 0.005%	COCH-06A-250	250 g	60,51 €

COBALTO (II) NITRATO HEXAHIDRATO

MW: 291.04 CAS: 10026-22-9 EC: 233-402-1 EC INDEX: 027-009-00-2 TARIC code: 28342920

Co(NO₃)₂ · 6H₂O

IMDG: 9 III UN 3077 ADR: 9 III UN 3077 IATA: 9 III UN 3077



COBALTO (II) NITRATO HEXAHIDRATO AGR		BASICHEM	referencia	envase	precio	
App. Red-brown crystals Assay > 99% Insol. matter < 0.005% Cl < 0.005%	Ni < 0.05% Fe < 0.001% SO ₂ < 0.005% Ca < 0.005%	Cu < 0.001% Mg < 0.005% Na < 0.05% K < 0.01%	Pb < 0.001% Zn < 0.005%	CONA-06A-250	250 g	67,03 €

COBRE (II) CLORURO DIHIDRATO

MW: 170.48 CAS: 10125-13-0 EC: 231-210-2 TARIC code: 28273985

CuCl₂ · 2H₂O

IMDG: 8 III UN 2802 ADR: 8 III UN 2802 (E) IATA: 8 III UN 2802



COBRE (II) CLORURO DIHIDRATO AGR		BASICHEM	referencia	envase	precio
Assay > 99% pH (5% in dry CO ₂) 2.8 - 3.8 Iron (Fe) < 0.007% Nickel (Ni) < 0.005%	Nitrogen (N) compounds < 0.004% Calcium (Ca) < 0.002% Magnesium (Mg) < 0.002% Sulfates (SO ₄) < 0.005%	Arsenic (As) < 0.0001% Lead (Pb) < 0.004%	CUCH-02A-100	100 g	18,08 €



COBRE, ELECTRODO PLANO

MW: 65.55 CAS: 7440-50-8 EC: 231-159-6 TARIC code: 90230010

Cu

COBRE, ELECTRODO 85 X 25 X 1 MM GLR	BASICHEM	referencia	envase	precio
Approximated dimensions 85 x 25 x 1 mm		CUSH-001-010	 10 un.	33,62 €

COBRE (II) NITRATO TRIHIDRATO

MW: 241,60 CAS: 10031-43-3 EC: 221-838-5 TARIC code: 28342940

Cu(NO₃)₂·3H₂O

IMDG: 8 II UN 3260 ADR: 8 II UN 3260 IATA: 8 II UN 3260



COBRE (II) NITRATO TRIHIDRATO AGR	BASICHEM	referencia	envase	precio
Assay > 99.0% App. Blue crystals Insol. matter < 0.01%	Cl < 0.005% Ca, K, Na < 0.15% Fe < 0.02%	SO ₄ < 0.01%	CUNA-03A-500  500 g	30,42 €

COBRE (II) SULFATO ANHIDRO

MW: 249.68 CAS: 7758-99-8 EC: 231-847-6 EC INDEX: 029-004-00-0 TARIC code: 28332500

CuSO₄

IMDG: 9 III UN 3077 ADR: 9 III UN 3077 IATA: 9 III UN 3077



COBRE (II) SULFATO ANHIDRO AGR	BASICHEM	referencia	envase	precio
Assay > 99.0% Cl < 0.005% Fe < 0.005%	Loss on dry. (250 °C) < 1.0% Subst. not pptd. by H ₂ S < 0.2% Insol. matter < 0.01%	N Comp. (N) < 0.002% Pb < 0.01% Other metals (Ni) < 0.01%	CUSU-A0A-250  250 g	21,21 €



COBRE (II) SULFATO PENTAHIDRATO



MW: 249.68 CAS: 7758-99-8 EC: 231-847-6 EC INDEX: 029-004-00-0 TARIC code: 28332500

CuSO₄·5H₂O

IMDG: 9 III UN 3077 ADR: 9 III UN 3077 IATA: 9 III UN 3077



COBRE (II) SULFATO PENTAHIDRATO EPR	BASICHEM	referencia	envase	precio
Assay 99.0 - 101.0% Cl < 0.01% Pb < 0.005% Loss on dry. (250 °C) 35.0 - 36.5%	K < 0.01% App. of sol. conforms Fe < 0.003% Ca < 0.005%	Ni < 0.005% Na < 0.02%	CUSU-05T-500  500 g	17,78 €
			CUSU-05T-1K0  1 kg	31,60 €

COBRE (II) SULFATO PENTAHIDRATO AGR ACS	BASICHEM	referencia	envase	precio
Assay 98.0 - 102.0% Insol. matter < 0.005% Cl < 0.001%	N Comp. (N) < 0.002% Ni < 0.005% Fe < 0.003%	Ca < 0.005% Na < 0.02% K < 0.01%	CUSU-05A-500  500 g	21,23 €
			CUSU-05A-1K0  1 kg	37,25 €

COLORANTES PARA HISTOLOGÍA/PATOLOGÍA VER P. 52**CONDUCTIVIDAD, PATRÓN VER P. 319****DETERGENTES VER P. 355**

PUEDEN REQUERIR UNA DECLARACIÓN DE USO SEGÚN EL PAÍS DESTINO



REQUIERE TRANSPORTE EN FRÍO

DICLOROMETANO

MW: 84.93 CAS: 75-09-2 EC: 200-838-9 EC INDEX: 602-004-00-3 TARIC code: 29031200

IMDG: 6.1 III UN 1593 ADR: 6.1 III UN 1593 (E) IATA: 6.1 III UN 1593



DICLOROMETANO (ESTABILIZADO CON AMILENO) 99,9% GLR				BASICHEM	referencia	envase	precio	
Assay > 99.95%		Acidity (HCl) < 0.0005%			DCHM-POP-1K0		1 L	12,40 €
Colour (Hazen) < 10		Res. on evap. < 0.001%						
H ₂ O < 0.01%		Amylene (Stab.) 0.0040 - 0.0060%						
DICLOROMETANO (ESTABILIZADO CON AMILENO) AGR				BASICHEM	referencia	envase	precio	
Assay > 99.5%		Free acid (HCl) < 0.001%			DCHM-00A-1K0		1 L	20,08 €
Water (KF) < 0.02%		Colour (Hazen) < 10						
DICLOROMETANO (ESTABILIZADO CON AMILENO) AGR ACS, ISO, PH. EUR.				BASICHEM	referencia	envase	precio	
Assay > 99.8%		B < 0.000002%			DCHM-01A-1K0		1 L	22,76 €
Stabiliz. w/ Amylene		Ba < 0.00001%						
Free Acid < 0.001%		Fe < 0.00001%						
H ₂ O < 0.01%		Al < 0.00005%			DCHM-01A-2K5		2,5 L	44,98 €
Cl < 0.00005%		Ca < 0.00005%						
Res. on evap. < 0.002%		Cr < 0.000002%						
Ni < 0.000002%		Cu < 0.000002%			DCHM-01A-P04		4x2,5 L	149,92 €
		Mn < 0.000002%						
		Free chlorine < 0.00002%						
		Co < 0.000002%			DCHM-0GH-2K5		2,5 L	133,86 €
		CCl ₄ < 0.01%						
		Mg < 0.00001%						
		Chloroform < 0.01%			DCHM-0GH-P04		4x2,5 L	446,20 €
		Formaldehyde < 0.0005%						
		UV-Tr. (1cm;Wat.) 240 nm > 75%						
		UV-Tr. (1cm;Wat.) 250 nm > 98%			DCHM-0GH-P04		4x2,5 L	446,20 €
		UV-Tr. (1cm;Wat.) 260 nm > 99%						
		UV-Tr. (1cm;Wat.) 235 nm > 40%						
DICLOROMETANO (ESTABILIZADO CON AMILENO) HPLC GGR				INSTRUKEM	referencia	envase	precio	
Assay > 99.8%		Non-Vol. Mat. < 0.0005%			DCHM-0GH-2K5		2,5 L	133,86 €
Water (KF) < 0.01%		Stabilizer (amylene) 0.005%						
Acidity < 0.0005meq/g		Res. on ignition < 0.0002%			DCHM-0GH-P04		4x2,5 L	446,20 €
Alkalinity < 0.0005%		UV-Tr. (1cm;Wat.) 235 nm > 40%						

DIETANOLAMINA

MW: 105.14 CAS: 111-42-2 EC: 203-868-0 EC INDEX: 603-071-00-1 TARIC code: 29221200

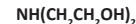

DIETANOLAMINA 99% AGR			BASICHEM	referencia	envase	precio		
Assay > 99%		Colour (Hazen) < 15			DETA-00A-500		500 ml	16,12 €
H ₂ O < 0.15%		Cl < 0.001%						
Triethanolamine < 0.3%		Ethanolamine < 0.3%						
		Ash (SO ₂) < 0.002%			DETA-00A-500		500 ml	16,12 €
		Fe < 0.0001%						
		Heavy metals (Pb) < 0.0001%						

Fichas de seguridad y certificado de análisis descargables gratuitamente en www.labbox.es.**Atención:** los productos químicos Labkem son para uso exclusivo de laboratorio y reservados sólo para uso profesional por parte de técnicos debidamente formados y cualificados. Los productos químicos son peligrosos, respete las instrucciones contenidas en la ficha de seguridad.

Debido a restricciones en el transporte o a normativas especiales aplicables, ciertos productos químicos pueden no estar disponibles en todos los mercados o para todas las tipologías de clientes. Para cualquier aclaración consulte con Atención al Cliente.

La información de nuestros productos (especificaciones, regulaciones de transporte etc.) puede actualizarse a lo largo del año. Visite nuestra web para consultar posibles actualizaciones de nuestros productos.



DIFENILAMINA

MW: 169.23 CAS: 122-39-4 EC: 204-539-4 EC INDEX: 612-026-00-5 TARIC code: 29214400 Restriction: Export restrictions



IMDG: 9 III UN 3077 ADR: 9 III UN 3077 IATA: 9 III UN 3077



DIFENILAMINA AGR ACS	BASICHEM	referencia	envase	precio	
Assay > 99% Melt. range 52.5 - 54°C Sensit. to NO ₃ < 1:1600000	Insol. in EtOH Passes test NO ₃ No reaction Aniline < 0.01%	Ash (SO ₂) < 0.03% Ni < 0.001% Fe < 0.001%	Cu < 0.001% Pb < 0.001%	DIPA-00A-100 100 g	15,89 €

DIMETIL SULFÓXIDO

MW: 78.13 CAS: 67-68-5 EC: 200-664-3 TARIC code: 29309098



DIMETIL SULFÓXIDO AGR ACS	BASICHEM	referencia	envase	precio
Assay > 99.9% Non-Vol. Mat. < 0.001% H ₂ O < 0.1%	Free Acid < 0.0002% Fe < 0.0001% Heavy metals (Pb) < 0.0001%	Res. on evap. < 0.01% Acidity < 0.001%	DMSO-00A-1K0 	1 L 61,01 €

DIMETIL SULFÓXIDO HPLC GGR	INSTRUKEM	referencia	envase	precio
UV Absorbance UV-Abs. max. lim. (263 nm) < 1.0 UV-Abs. max. lim. (270 nm) < 0.4 UV-Abs. max. lim. (290 nm) < 0.18 UV-Abs. max. lim. (310 nm) < 0.06	UV-Abs. max. lim. (330 nm) < 0.02 UV-Abs. max. lim. (350 nm) < 0.01 UV Cutoff < 263nm Assay > 99.5% Colour (Hazen) < 10	Water (KF) < 0.05% Res. on evap. < 0.0005% Titr. acid < 0.001ppm	DMSO-0GH-2K5 	2,5 L 116,03 €
			DMSO-0GH-P04 	4x2,5 L 386,75 €

N,N-DIMETILFORMAMIDA

MW: 73.09 CAS: 68-12-2 EC: 200-679-5 EC INDEX: 616-001-00-X TARIC code: 29241900

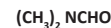

IMDG: 3 III UN 2265 ADR: 3 III UN 2265 (D/E) IATA: 3 III UN 2265



N,N-DIMETILFORMAMIDA 99,9% GLR	BASICHEM	referencia	envase	precio
Assay > 99.9% App. Clear liquid Colour (Hazen) < 10 Water < 0.05%	Acidity (HCOOH) < 0.001% Alkalinity < 0.001% Methanol < 0.005% Density at 20°C 0.948 - 0.952g/ml	DMFO-P0P-1K0	1 L	13,87 €
		DMFO-P0P-5K0	5 L	53,33 €
		DMFO-P0P-25K	25 L	236,70 €

DISOLVENTES PARA CROMATOGRFÍA VER P. 226**ESTAÑO (II) CLORURO DIHIDRATO**

MW: 225,63 CAS: 10025-69-1 EC: 231-868-0 TARIC code: 28273910



IMDG: 8 II UN 3260 ADR: 8 II UN 3260 (E) IATA: 8 II UN 3260



ESTAÑO (II) CLORURO DIHIDRATO AGR	BASICHEM	referencia	envase	precio
App. Colourless crystals Assay > 99% Insoluble in HCl < 0.05% Na+K+Ca < 0.02%	Fe < 0.002% As < 0.00005% Heavy met. < 0.01% SO ₄ < 0.0025%	TICH-02A-100	100 g	29,87 €

ESTAÑO, GRANULADO

MW: 118,71 CAS: 7440-31-5 EC: 231-141-8 TARIC code: 80070080



ESTAÑO, GRANULADO AGR	BASICHEM	referencia	envase	precio
Assay > 99% As < 0.04%	Cu < 0.02% Fe < 0.01% Pb < 0.05% Sb < 0.04%	TIMT-G0A-250	250 g	63,51 €



PUEDEN REQUERIR UNA DECLARACIÓN DE USO SEGÚN EL PAÍS DESTINO



REQUIERE TRANSPORTE EN FRÍO

ETANOL

MW: 46.07 CAS: 64-17-5 EC: 200-578-6 EC INDEX: 603-002-00-5 TARIC code: 22071000 Restriction: Alcohols



IMDG: 3 II UN 1170 ADR: 3 II UN 1170 (D/E) IATA: 3 II UN 1170

ETANOL 96% EPR PH.EUR.		BASICHEM	referencia	envase	precio
Assay (V/V) > 96% App. Clear colourless liquid Colour (Hazen) < 5 Acidity < 0.0010% Aldehydes < 0.001%	Methanol < 0.001% Res. on evap. < 0.0025% Absence of benzene passes test Esters < 0.0020% Higher alcohols < 0.025%	UV-Abs. max. lim. (240 nm) < 0.4 UV-Abs. Max. lim. (250-260 nm) < 0.3 UV-Abs. Max. lim. (270-340 nm) < 0.1 Density 0.804 - 0.810g/ml	ETHA-6TP-1K0	1 L	20,61 €
			ETHA-6TP-5K0	5 L	84,75 €
ETANOL 96% AGR ACS PH.EUR.		BASICHEM	referencia	envase	precio
Assay > 96% m/m 93.8 - 95.6% V/V 96 - 97.2% Non-Vol. Mat. < 0.0015% Fe < 0.0001%	Colour (Hazen) < 10 Solub. in H ₂ O < passes test Res. on evap. < 0.001% Acetone < passes test 2-Propanol < passes test	Acidity < 0.0005meq/g Alkalinity < 0.0002meq/g Methanol < 0.1% Subs. dark. by H ₂ SO ₄ < passes test Reducing subst. < passes test	ETHA-6TA-1K0	1 L	25,79 €
			ETHA-6TA-2K5	2,5 L	57,81 €
			ETHA-6TA-5K0	5 L	102,58 €
ETANOL ABSOLUTO EPR PH.EUR.		BASICHEM	referencia	envase	precio
Assay (V/V) > 99.5% Density 0.789 - 0.791g/ml Colour (Hazen) < 5 Acidity < 0.001% Aldehydes < 0.001%	Methanol < 0.001% Absence of benzene passes test Res. on evap. < 0.0025% Water < 0.2% Esters < 0.002%	Higher alcohols < 0.025% UV-Abs. max. lim. (240 nm) < 0.4 UV-Abs. Max. lim. (250-260 nm) < 0.3 UV-Abs. Max. lim. (270-340 nm) < 0.1	ETHA-9TP-1K0	1 L	21,25 €
			ETHA-9TP-5K0	5 L	91,41 €
ETANOL ABSOLUTO AGR ACS ISO		BASICHEM	referencia	envase	precio
Assay > 99.8% App. Density 0.789 - 0.791g/ml Colour (Hazen) < 10 H ₂ O < 0.1% Free Acid < 0.0002% Free Alkalinity < 0.0002% Al < 0.00005% B < 0.000002% Ba < 0.00001% Ca < 0.00005% Cd < 0.000005% Co < 0.000002%	Cr < 0.000002% Cu < 0.000002% Fe < 0.00001% K < 0.0001% Mg < 0.00001% Mn < 0.000002% Ni < 0.000002% Pb < 0.00001% Sn < 0.00001% Zn < 0.00001% Acetone < 0.001% Isoamyl alcohol < 0.05% Methanol < 0.05%	2-Propanol < 0.003% Aldehydes < 0.001% Acetaldehyde < 0.001% Benzene < 0.0002% Disregard limit < 0.0009% Higher alcohols < 0.01% Carbonyl comp. < 0.003% Non-Vol. Mat. < 0.001% Subst. red. KMnO ₄ < 0.0003% Res. on evap. < 0.001% Abs. (240nm) < 0.4% Abs. 250 nm to 260 nm < 0.3% Abs. 270 nm to 340 nm < 0.1%	ETHA-9TA-1K0	1 L	28,15 €
			ETHA-9TA-2K5	2,5 L	64,14 €
			ETHA-9TA-5K0	5 L	107,49 €

Impuestos especiales incluidos en el precio del etanol (II.EE: 9,59 €/L)

Si dispone de un Código de Actividad y Establecimiento (CAE) que le exonera del pago de los Impuestos Especiales por favor contacte con Atención al Cliente para hacérselo constar.



ETER DE PETRÓLEO 40-60



CAS: 64742-49-0 EC: 265-151-9 EC INDEX: 649-328-00-1 TARIC code: 27101225 Restriction: Hydrocarbons

IMDG: 3 II UN 1268 ADR: 3 II UN 1268 (D/E) IATA: 3 II UN 1268



ETER DE PETRÓLEO 40-60 EPR		BASICHEM	referencia	envase	precio
Res. on evap. < 0.001% H ₂ O < 0.01%	Benzene < 0.001% S < 0.005%	Destil.Range 40 - 60°C APP 0°C Passes test	PEET-40P-1K0	 1 L	22,82 €
			PEET-40P-2K5	 2,5 L	34,00 €
			PEET-40P-P04	 4x2,5 L	123,07 €

ETER DE PETRÓLEO 40-60 AGR		BASICHEM	referencia	envase	precio
Non-Vol. Mat. < 0.001% H ₂ O < 0.01% Free Acid < 0.002% Colour < 10APHA Al < 0.00005% B < 0.000002% Ba < 0.00001%	Ca < 0.00005% Cd < 0.000005% Co < 0.000002% Cr < 0.000002% Cu < 0.000002% Fe < 0.00001% Mg < 0.00001%	Mn < 0.000002% Ni < 0.000002% Pb < 0.000002% Sn < 0.00001% Zn < 0.00001% Benzene < 0.01% Iodine Number < 0.3	S < 0.005% Density 0.640 - 0.655g/ml Boiling range > 90% Res. on evap. < 0.001%	PEET-40A-1K0 1 L	18,05 €
			PEET-40A-2K5 2,5 L	36,02 €	
			PEET-40A-P04 4x2,5 L	139,21 €	

ETER DE PETRÓLEO 40-60 HPLC GGR		INSTRUKEM	referencia	envase	precio
Water < 0.01% Acidity < 0.0005meq/q Res. on evap. < 0.0005%	UV-Tr. (1cm;Wat.) 210 nm > 60% UV-Tr. (1cm;Wat.) 220 nm > 80% UV-Tr. (1cm;Wat.) 230 nm > 90%	UV-Tr. (1cm;Wat.) 240 nm > 98% UV-Tr. (1cm;Wat.) 250 nm > 99%	PEET-4GH-2K5 	2,5 L	138,65 €
			PEET-4GH-P04 	4x2,5 L	462,17 €

ÉTER DIETÍLICO



MW: 74.12 CAS: 60-29-7 EC: 200-467-2 EC INDEX: 603-022-00-4 TARIC code: 29091100 Restriction: Drugs precursor Cat. 3

IMDG: 3 I UN 1155 ADR: 3 I UN 1155 (D/E) IATA: 3 I UN 1155



ÉTER DIETÍLICO EPR ESTABILIZADO CON <0,002% HIDROQUINONA		BASICHEM	referencia	envase	precio
Assay > 99.5% Non-Vol. Mat. < 0.002%	H ₂ O < 0.2% Peroxides < 0.0002%		DETE-00T-1K0 	1 L	29,18 €
			DETE-00T-2K5 	2,5 L	54,88 €
			DETE-00T-P04 	4x2,5 L	182,94 €

ÉTER DIETÍLICO AGR ACS,ISO, ESTABILIZADO CON BHT		BASICHEM	referencia	envase	precio
Assay > 99.5% Non-Vol. Mat. < 0.001% H ₂ O < 0.03% Free Acid < 0.0002% Al < 0.00005% B < 0.000002% Ba < 0.00001% Ca < 0.00005% Cd < 0.000005% Co < 0.000002%	Cr < 0.000002% Cu < 0.000002% Fe < 0.000005% Mg < 0.00001% Mn < 0.000002% Ni < 0.000002% Pb < 0.000005% Sn < 0.00001% Zn < 0.000005% Acetone < 0.005%	Aldehydes < 0.00007% Carbonyl comp. < 0.001% EtOH < 0.02% Methanol < 0.02% H ₂ O ₂ < 0.0001% S < 0.00006% Colour (Hazen) < 10 Density at 20°C 0.712 - 0.714g/ml Res. on evap. < 0.001% Subs. dark. by H ₂ SO ₄ Passes test	DETE-0IA-1K0 	1 L	25,17 €
			DETE-0IA-2K5 	2,5 L	51,40 €
			DETE-0IA-P04 	4x2,5 L	175,11 €
			DETE-0IA-5K0 	5 L	122,62 €



PUEDE REQUERIR UNA DECLARACIÓN DE USO SEGÚN EL PAÍS DESTINO



REQUIERE TRANSPORTE EN FRÍO

ETILENGLICOL

MW: 62.07 CAS: 107-21-1 EC: 203-473-3 EC INDEX: 603-027-00-1 TARIC code: 29053100



ETILENGLICOL 99% GLR	BASICHEM	referencia	envase	precio	
Assay > 99% App. Clear liquid Colour (Hazen) < 10	Acid. (Acetic acid) < 0.005% Density at 20°C 1.113 - 1.115g/ml Boiling range 190 - 208°C	ETGL-P0P-1K0	1 L	10,01 €	
		ETGL-P0P-5K0	5 L	33,84 €	
		ETGL-M0P-25K	25 L	117,46 €	
ETILENGLICOL AGR	BASICHEM	referencia	envase	precio	
App. Colourless oily liquid Assay (GC) > 99% Density (20°C) approx. 1.11g/ml H ₂ O < 0.2%	Acid. (Acetic acid) < 0.001% Res. on roasting < 0.005% Cl ⁻ < 0.0005% SO ₄ < 0.002%	Heavy metals (Pb) < 0.0001% Fe < 0.00005%	ETGL-00A-1K0	1 L	21,10 €

ETILO ACETATO

MW: 88,10 CAS: 141-78-6 EC: 205-500-4 EC INDEX: 607-022-00-5 TARIC code: 29153100

IMDG: 3 II UN 1173 ADR: 3 II UN 1173 (D/E) IATA: 3 II UN 1173



ETILO ACETATO 99,8% GLR	BASICHEM	referencia	envase	precio		
Assay > 99.8% App. Clear liquid H ₂ O < 0.03%	EtOH < 0.05% Acid. (Acetic acid) < 0.005% Density at 20°C 0.900 - 0.903g/ml	ETAC-P0P-1K0	1 L	12,46 €		
		ETAC-P0P-5K0	5 L	46,98 €		
		ETAC-P0P-10K	10 L	74,28 €		
		ETAC-M0P-25K	25 L	166,65 €		
ETILO ACETATO AGR ACS ISO PH.EUR.	BASICHEM	referencia	envase	precio		
Assay > 99.5% H ₂ O < 0.05% Free Acid < 0.005% Methanol < 0.1% Ba < 0.00001% Res. on evap. < 0.002%	Ni < 0.000002% B < 0.000002% Fe < 0.00001% Al < 0.00005% Ca < 0.00005% Cr < 0.000002%	Cu < 0.000002% EtOH < 0.1% Mn < 0.000002% Co < 0.000002% Mg < 0.00001% Pb < 0.00001%	Cd < 0.000005% Sn < 0.00001% Zn < 0.00001%	ETAC-0IA-1K0	1 L	22,76 €
				ETAC-0IA-2K5	2,5 L	42,57 €
				ETAC-0IA-P04	4x2,5 L	141,89 €
ETILO ACETATO HPLC GGR	INSTRUKEM	referencia	envase	precio		
Assay > 99.8% Water (KF) < 0.02% Acidity < 0.0005meq/q	Non-Vol. Mat. < 0.0005meq/g UV-Abs. max. lim. (270 nm) < 0.025 UV-Abs. max. lim. (260 nm) < 0.15	UV Cutoff < 255 UV-Abs. max. limit (255 nm) < 1.00	ETAC-0GH-2K5	2,5 L	49,73 €	
			ETAC-0GH-P04	4x2,5 L	165,75 €	

EXTRACTO DE LEVADURA VER P. 50**1,10-FENANTROLINA MONOHIDRATO, INDICADOR VER P. 426**

FENOL CRISTALIZADO

MW: 94,11 CAS: 108-95-2 EC: 203-632-7 EC INDEX: 604-001-00-2 TARIC code: 29071100

IMDG: 6.1 II UN 1671 ADR: 6.1 II UN 1671 (D/E) IATA: 6.1 II UN 1671

C₆H₅OH

FENOL CRISTALIZADO EPR		BASICEM	referencia	envase	precio
App. Colourless or pink crystals or mass Assay > 98.0	Melting point 38.0 - 42.0°C		PHOL-00T-500	500 g	27,00 €
FENOL CRISTALIZADO AGR ACS		BASICEM	referencia	envase	precio
App. White crystals or crystalline flakes (turns pink on exposure to air and light) Assay (GC) > 99.5 Solub. (5% in wat.) Clear/colourless solution	Freezing point 40.5 - 41°C Non-volatile matter < 0.02% Cl < 0.005% Fe < 0.0001%	Pb < 0.001% H ₂ O < 0.5%	PHOL-00A-500	500 g	20,50 €

FENOLFTALEÍNA, INDICADOR VER P. 426**FORMALDEHIDO PARA HISTOLOGÍA VER P. 55****FORMALDEHÍDO EN SOLUCIÓN CONCENTRADA ESTABILIZADO CON METANOL**

MW: 30.03 CAS: 50-00-0 EC: 200-001-8 EC INDEX: 603-001-00-X TARIC code: 29121100

IMDG: 8 III UN 2209 ADR: 8 III UN 2209 (E) IATA: 8 III UN 2209

CH₂O

FORMALDEHÍDO EN SOLUCIÓN 35-40% GLR		BASICEM	referencia	envase	precio
Assay 35 - 40%	App. colourless and clear	Content of MeOH 10 - 15% w/v	FORM-COP-5K0	5 L	22,42 €
FORMALDEHÍDO EN SOLUCIÓN 37% EPR		BASICEM	referencia	envase	precio
Assay 36 - 38% App. Colourless clear liq. Org. Ac. (HCOOH) < 0.05% Cl < 0.0005%	Methanol 10 - 15% (V/V) Ash (SO ₂) < 0.005% Density at 20°C 1.07 - 1.09g/ml SO ₄ < 0.005%	Fe < 0.0005% Heavy metals (Pb) < 0.0005%	FORM-00T-1K0	1 L	11,23 €
			FORM-00T-2K5	2,5 L	21,20 €
			FORM-00T-5K0	5 L	39,72 €
			FORM-00T-20K	20 L	130,00 €
FORMALDEHÍDO EN SOLUCIÓN 40% AGR		BASICEM	referencia	envase	precio
Assay 37 - 41% App. Clear colourless liquid Iron (Fe) < 0.0001%	Organic acids (HCOOH) < 0.03% Chloride (Cl) < 0.0001% Residue on roasting < 0.002%	Density at 20°C 1.081 - 1.092g/ml Sulfates (SO ₄) < 0.002% Heavy metals Passes test	FORM-00A-1K0	1 L	18,98 €

Fichas de seguridad y certificado de análisis descargables gratuitamente en www.labbox.es.**Atención:** los productos químicos Labkem son para uso exclusivo de laboratorio y reservados sólo para uso profesional por parte de técnicos debidamente formados y cualificados. Los productos químicos son peligrosos, respete las instrucciones contenidas en la ficha de seguridad.

Debido a restricciones en el transporte o a normativas especiales aplicables, ciertos productos químicos pueden no estar disponibles en todos los mercados o para todas las tipologías de clientes. Para cualquier aclaración consulte con Atención al Cliente.

La información de nuestros productos (especificaciones, regulaciones de transporte etc.) puede actualizarse a lo largo del año. Visite nuestra web para consultar posibles actualizaciones de nuestros productos.



PUEDEN REQUERIR UNA DECLARACIÓN DE USO SEGÚN EL PAÍS DESTINO





REQUIERE TRANSPORTE EN FRÍO

D(-)-FRUCTOSA

MW: 180.16 CAS: 57-48-7 EC: 200-333-3 TARIC code: 17025000







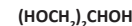

D(-)-FRUCTOSA EPR			BASICHEM	referencia	envase	precio
App. White powder or crystals Identity Passes test App. and col. of solution Passes test	H ₂ O < 0.5% Acidity Passes test Ash (SO ₄) < 0.1% Specific opt. rot. 91 - 93.5°	Cl < 0.005% SO ₄ < 0.005% As < 0.0001% Ba Passes test	Pb < 0.00005%	FRUC-00T-500	 500 g	22,49 €
D(-)-FRUCTOSA AGR			BASICHEM	referencia	envase	precio
App. White crystalline powder Assay > 99% Spec. Rot. -93.5 - -91° Insoluble matter < 0.005%	Water < 0.5% Ash (SO ₄) < 0.1% Cl < 0.01% SO ₄ < 0.02%	D(+)/Glucose < 0.5% Calcium & Magnesium < 0.005% Heavy metal (as Pb) < 0.0005% As < 0.0001%	Ba Passes test Cu < 0.0025% Pb < 0.00001% Zn < 0.0025%	FRUC-00A-250	 250 g	16,20 €

GEL DE SÍLICE PARA DESCADOR VER P. 96**GEL DE SÍLICE PARA CROMATOGRFÍA VER P. 223****GLICERINA**

MW: 92.09 CAS: 56-81-5 EC: 200-289-5 TARIC code: 29054500



GLICERINA (ORIGEN VEGETAL) USP GLR			 BASICHEM	referencia	envase	precio	
Assay > 99% App. Clear liquid Colour (Hazen) < 10 Water < 1% Cl < 0.001% Specific gravity > 1.249g/cm ³	Fat. ac. and esters < 0.01meq/g Refractive index > 1.47 Chlorinated comp < 0.003% Heavy metals (Pb) < 0.0005% Aldehydes < 0.001%	Cl < 0.0001% SO ₄ < 0.0005% R.C.S. Passes test Fat. ac. and esters < 0.05% Glyceraldehyde < 0.003%		GLIO-P0P-1K0	1 L	14,01 €	
					GLIO-P0P-5K0	5 L	57,68 €
					GLIO-P0P-10K	10 L	112,91 €
					GLIO-M0P-25K	25 L	157,67 €
GLICERINA 99% AGR			BASICHEM	referencia	envase	precio	
Assay > 99% H ₂ O < 1% Colour (Hazen) < 10 Acidity < 0.05meq/g Alkalinity < 0.03meq/g	Ash (SO ₄) < 0.005% NH ₄ < 0.0005% As < 0.0001% Heavy metals (Pb) < 0.0001% Fe < 0.0001%	Cl < 0.0001% SO ₄ < 0.0005% R.C.S. Passes test Fat. ac. and esters < 0.05% Glyceraldehyde < 0.003%		GLIO-00A-1K0	1 L	27,38 €	

GLICINA

MW: 75.06 CAS: 56-40-6 EC: 200-272-2 TARIC code: 29224985





GLICINA AGR			BASICHEM	referencia	envase	precio
App. White crystalline powder Assay 99.0-101.0% Identification Passes test Solubility Passes test App. of solution Passes test pH (5% solution) 5.9-6.3 Insoluble matter in water < 0.005% Hydrolyzable substance Passes test Substance darkened by sulfuric acid Passes test Cl < 0.003%	Heavy metals (as Pb) < 0.001% SO ₄ < 0.005% Loss on drying (105°C) < 0.2% Residue on ignition < 0.05% NH ₄ < 0.005% Fe < 0.001% As < 0.0001% Cu < 0.0005% Ni < 0.0005% Pb < 0.0005%			GLIC-00A-500	 500 g	38,88 €



D(+)-GLUCOSA ANHIDRA

MW: 180,16 CAS: 50-99-7 EC: 200-075-1 TARIC code: 17023050



D(+)-GLUCOSA ANHIDRA EPR	 BASICHEM	referencia	envase	precio
App. White crystalline powder Solubility Freely soluble in water, sparingly soluble in ethanol (95 %) Identification 'A' When heated it melts, swells up and burns and an odour of burnt sugar is perceptible Identification 'B' A copious red precipitate is formed with potassium cupri tartrate solution App. and odour of solution Solution is clear not more intensely coloured than refrence solution BY57 and odourless Acidity or alkalinity NMT 0.15 ml of 0.1M NaOH is required to change the colour of solution to pink Spec. Rot. +52.5 - +53.3°	As < 0.0001% Heavy metal < 0.0005% Cl < 0.0125% Sulphite To pass IP test Ba To pass IP test Foreign sugars, soluble starch and dextrans To pass IP test Ash (SO ₂) < 0.1% Water < 1% Bacterial endotoxin Not more than 0.5 Endotoxin unit/ml of a 5% w/v solution	GLUC-A0T-500	 500 g	11,10 €
		GLUC-A0T-1K0	 1 kg	20,17 €



D(+)-GLUCOSA ANHIDRA PARA CULTIVO MICROBIOLÓGICO VER P. 50**GRASA DE SILICONA VER P. 142****HEPTANO**

MW: 100.21 CAS: 142-82-5 EC: 921-510-4 EC INDEX: 601-008-00-2 TARIC code: 29011000 Restriction: Hydrocarbons



IMDG: 3 II UN 1206 ADR: 3 II UN 1206 (D/E) IATA: 3 II UN 1206



N-HEPTANO 99% HPLC GGR	INSTRUKEM	referencia	envase	precio
Assay > 99.0% Water (KF) < 0.02% Colour (Hazen) < 10 Res. on evap. < 0.0005% UV-Tr. (1cm;Wat.) 210 nm > 40%	UV-Tr. (1cm;Wat.) 220 nm > 80% UV-Tr. (1cm;Wat.) 230 nm > 93% UV-Tr. (1cm;Wat.) 240 nm > 97% UV-Tr. (1cm;Wat.) 250 nm > 98%	HPTN-9GH-2K5	 2,5 L	73,99 €
		HPTN-9GH-P04	 4x2,5 L	246,64 €





HEPTANO, MEZCLA DE ISÓMEROS

MW: 100.21 EC: 927-510-4 TARIC code: 27101225 Restriction: Hydrocarbons



IMDG: 3 II UN 1206 ADR: 3 II UN 1206 (D/E) IATA: 3 II UN 1206



N-HEPTANE 95% (ISÓMEROS) GLR	BASICHEM	referencia	envase	precio
App. Clear colourless liquid colour (Saybolt) > 30 Density at 15 °C 0.69 - 0.698g/ml Boiling range 90 - 100°C Assay (V/V) > 95%	Arom. Comp. (v/v) < 0.005% Benzene < 0.001% S < 0.0001% Cu corros. (ASTM D130) < 1	HPTN-POP-1K0	 1 L	9,20 €
		HPTN-GOP-1K0	 1 L	9,61 €
		HPTN-POP-5K0	 5 L	29,93 €
		HPTN-MOP-25K	 25 L	119,71 €

Fichas de seguridad y certificado de análisis descargables gratuitamente en www.labbox.es.**Atención:** los productos químicos Labkem son para uso exclusivo de laboratorio y reservados sólo para uso profesional por parte de técnicos debidamente formados y cualificados. Los productos químicos son peligrosos, respete las instrucciones contenidas en la ficha de seguridad.

Debido a restricciones en el transporte o a normativas especiales aplicables, ciertos productos químicos pueden no estar disponibles en todos los mercados o para todas las tipologías de clientes. Para cualquier aclaración consulte con Atención al Cliente.

La información de nuestros productos (especificaciones, regulaciones de transporte etc.) puede actualizarse a lo largo del año. Visite nuestra web para consultar posibles actualizaciones de nuestros productos.



PUEDE REQUERIR UNA DECLARACIÓN DE USO SEGÚN EL PAÍS DESTINO



REQUIERE TRANSPORTE EN FRÍO

HEXANO

MW: 86.18 CAS: 110-54-3 EC: 925-292-5 EC INDEX: 601-037-00-0 TARIC code: 29011000 Restriction: Hydrocarbons

IMDG: 3 II UN 1208 ADR: 3 II UN 1208 (D/E) IATA: 3 II UN 1208



N-HEXANO 95% AGR ACS PH.EUR.		BASICHEM	referencia	envase	precio
Assay (C ₆ H ₁₄) > 95%	Al < 0.00005%	Co < 0.000002%	HXAN-50A-2K5	2,5 L	51,80 €
H ₂ O < 0.01%	Ca < 0.00005%	Mg < 0.00001%			
Free Acid < 0.002%	Arom. Comp. < 0.01%	Pb < 0.00001%	HXAN-50A-P04	4x2,5 L	183,78 €
Res. on evap. < 0.001%	Cr < 0.000002%	Cd < 0.00005%			
Ni < 0.000002%	Cu < 0.000002%	Sn < 0.00001%			
B < 0.000002%	Mn < 0.000002%	Zn < 0.00001%			
Ba < 0.00001%	S comp. < 0.005%				
Fe < 0.00001%	Thiophene < 0.005%				

N-HEXANO 95% HPLC GGR		INSTRUKEM	referencia	envase	precio
Assay > 95.0%	Res. on evap. < 0.0003%	UV-Abs. max. lim. (254 nm) < 0.005	HXAN-5GH-2K5	2,5 L	45,58 €
Water (KF) < 0.01%	UV-Abs. max. lim. (195 nm) < 1.00	UV Cutoff < 195nm			
Colour (Hazen) < 10	UV-Abs. max. lim. (210 nm) < 0.25		HXAN-5GH-P04	4x2,5 L	151,94 €
Acidity < 0.0003meq/g	UV-abs. max. lim. (220 nm) < 0.075				

N-HEXANO 95% PESTICIDE GRADE PGR		INSTRUKEM	referencia	envase	precio
Assay > 95%	Colour (Hazen) < 10	Res. on evap. < 0.0005%	HXAN-5GC-2K5	2,5 L	40,08 €
Water (KF) < 0.02%	Acidity < 0.0005meq/g				
			HXAN-5GC-P04	4x2,5 L	153,59 €

N-HEXANO 99% AGR ACS PH.EUR.		BASICHEM	referencia	envase	precio
Assay > 99%	Al < 0.00005%	Co < 0.000002%	HXAN-90A-1K0	1 L	59,79 €
H ₂ O < 0.01%	Ca < 0.00005%	Mg < 0.00001%			
Free Acid < 0.002%	Arom. Comp. < 0.01%	Pb < 0.00001%	HXAN-90A-2K5	2,5 L	117,52 €
Ni < 0.000002%	Cr < 0.000002%	Cd < 0.000005%			
B < 0.000002%	Cu < 0.000002%	Sn < 0.00001%			
Ba < 0.00001%	Mn < 0.000002%	Zn < 0.00001%			
Res. on evap. < 0.001%	S comp. < 0.005%				
Fe < 0.00001%	Thiophene < 0.005%				
			HXAN-90A-P04	4x2,5 L	368,55 €

HEXANO, MEZCLA DE ISÓMEROS

MW: 86.18 EC: 925-292-5 EC INDEX: 601-037-00-0 TARIC code: 29011000 Restriction: Hydrocarbons

IMDG: 3 II UN 1208 ADR: 3 II UN 1208 (D/E) IATA: 3 II UN 1208



N-HEXANO 95% (ISÓMEROS) GLR		BASICHEM	referencia	envase	precio
Assay (V/V) > 96%	S < 0.0001%	Cu corros. (ASTM D130) < 1	HXAN-POP-1K0	1 L	9,06 €
App. Clear colourless liquid	Cu corros. (ASTM D130) < 1	Density at 15 °C 0.665 - 0.679g/ml			
Arom. Comp. (v/v) < 0.005%	Boiling range 62.5 - 70°C	Non-Vol. Mat. < 5 mg/100ml	HXAN-GOP-1K0	1 L	9,86 €
Benzene < 0.001%					
colour (Saybolt) > 30			HXAN-POP-5K0	5 L	29,24 €
			HXAN-POP-10K	10 L	54,14 €
			HXAN-MOP-25K	25 L	116,31 €
N-HEXANO (ISÓMEROS) HPLC GGR		INSTRUKEM	referencia	envase	precio
Assay (Isomer mix) > 99%	UV-Tr. (1cm;Wat.) 210 nm > 60%		HXAN-IGH-2K5	2,5 L	103,99 €
C ₆ H ₁₄ Isomer Mix > 99%	UV-Tr. (1cm;Wat.) 220 nm > 80%				
Water (KF) < 0.01%	UV-Tr. (1cm;Wat.) 230 nm > 95%		HXAN-IGH-P04	4x2,5 L	346,63 €
Acidity < 0.0005meq/g	UV-Tr. (1cm;Wat.) 240 nm > 98%				
Res. on evap. < 0.0005%	UV-Tr. (1cm;Wat.) 250 nm > 99%				



HIDRÓGENO PERÓXIDO 30%

MW: 34,01 CAS: 7722-84-1 EC: 231-765-0 EC INDEX: 008-003-00-9 TARIC code: 28470000 Restriction: Explosives precursor



IMDG: 5.1 (8) II UN 2014 ADR: 5.1 (8) II UN 2014 (E) IATA: 5.1 (8) II UN 2014

HIDRÓGENO PERÓXIDO 30% (V/V) EPR	BASICHEM	referencia	envase	precio
App. Clear colourless liquid Assay 29 - 31% Free acids (H_2SO_4) < 0.01% Res. on evap. < 0.01% Cl ⁻ < 0.001% PO ₄ < 0.003%	SO ₄ < 0.001% Heavy met. < 0.00005% Total N < 0.005% As < 0.00005% Fe < 0.00005%	HYPE-30P-1K0	1 L	10,11 €
HIDRÓGENO PERÓXIDO 30% (V/V) AGR	BASICHEM	referencia	envase	precio
Assay 29 - 31% Free acids (H_2SO_4) < 0.001% Phosphorous(P) < 0.0001% Bi < 0.000005% Cl ⁻ < 0.0001% Ni < 0.00001% B < 0.000001% SO ₄ < 0.0001% Fe < 0.00001%	Al < 0.00001% Silver (Ag) < 0.00001% Cu < 0.00001% Si < 0.001% Mn < 0.00001% Co < 0.00001% Pb < 0.00001% Sn < 0.00001%	HYPE-30A-500 HYPE-30A-1K0	500 ml 1 L	11,41 € 20,11 €

HIERRO (III) CLORURO ANHIDRO

MW: 162.21 CAS: 7705-08-0 EC: 231-729-4 TARIC code: 28273920



IMDG: 8 III UN 1773 ADR: 8 III UN 1773 (E) IATA: 8 III UN 1773

HIERRO (III) CLORURO ANHIDRO EPR	BASICHEM	referencia	envase	precio
App. Dark green deliquescent powder Assay > 98%	Melting range 305°C	IRCH-A0T-500	500 g	10,68 €

HIERRO (III) CLORURO HEXAHIDRATO

MW: 270,33 CAS: 10025-77-1 EC: 231-729-4 TARIC code: 28273920

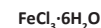

IMDG: 8 III UN 3260 ADR: 8 III UN 3260 (E) IATA: 8 III UN 3260

HIERRO (III) CLORURO HEXAHIDRATO AGR ACS, PH.EUR.	BASICHEM	referencia	envase	precio	
App. Yellow to yellow-orange/ brown lumps or granular powder Assay 97.0 - 102.0%	Insol. matter < 0.01% NO ₃ < 0.01% PO ₄ < 0.01% SO ₄ < 0.01%	Cu < 0.003% Fe (II) < 0.002% Ca < 0.01% Zn < 0.003%	Mg < 0.005% Na < 0.05% K < 0.005%	IRCH-06A-500 500 g	15,17 €

HIERRO METAL

MW: 55.84 CAS: 7439-89-6 EC: 231-096-4 TARIC code: 72052900



HIERRO METAL, POLVO, 0,045-0,106 MM GLR	BASICHEM	referencia	envase	precio	
Assay > 95% Granul. (150 µm)%	Granul. (106 µm) < 1% Granul. (75 µm) < 10%	Granul. (45 µm) 15 - 65% Carbon < 0.6%	Fe > 0.95% Type analysis	IRON-001-500 500 g	15,28 €



HIERRO (III) NITRATO NONAHIDRATO

MW: 404,00 CAS: 7782-61-8 EC: 233-899-5 TARIC code: 28342980

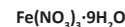

IMDG: 5.1 III UN 1466 ADR: 5.1 III UN 1466 (E) IATA: 5.1 III UN 1466



HIERRO (III) NITRATO NONAHIDRATO AGR ACS	BASICHEM	referencia	envase	precio
App. Off-white to pale purple moist crystals/powder Assay (titr. by $\text{Na}_2\text{S}_2\text{O}_3$) 98.0 - 101.0% Infrared spectr. Passes test Ins. mat. (10%, dil. HNO_3) < 0.005% Cl^- < 0.0005%	$\text{SO}_4 < 0.01\%$ $\text{Ca} < 0.01\%$ $\text{Mg} < 0.005\%$ $\text{K} < 0.005\%$ $\text{Na} < 0.05\%$ Subs. not pptd. by (NH_4) sol. (SO_4) < 0.1%	IRNA-09A-500	 500 g	33,72 €

HIERRO (III) ÓXIDO ROJO

MW: 159.69 CAS: 1309-37-1 EC: 215-168-2 TARIC code: 28211000



HIERRO (III) ÓXIDO ROJO EPR	BASICHEM	referencia	envase	precio
App. Reddish powder Assay 95 - 98% Loss on ign. < 0.5%	H_2O solubility < 1% $\text{PO}_4 < 0.3\%$ $\text{SO}_4 < 0.5\%$ Mn < 0.25%	IROX-00T-500	 500 g	18,45 €

HIERRO (II) SULFATO HEPTAHIDRATO

MW: 278,02 CAS: 7782-63-0 EC: 231-753-5 TARIC code: 28332980

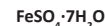

HIERRO (II) SULFATO HEPTAHIDRATO EPR	BASICHEM	referencia	envase	precio
App. Light blue or blue-green or green powder or crystals Assay 98.5 - 104.5% pH (5%) 3 - 4 Cl^- < 0.01%	Heavy metals (Pb) < 0.005% As < 0.0002% Pb < 0.001% Fe (III) salts (Fe) < 0.2% Cu < 0.005%	IRSU-07T-500	 500 g	7,17 €

HIERRO (II) SULFATO HEPTAHIDRATO AGR ACS	BASICHEM	referencia	envase	precio
App. Light blue or blue-green or green powder or crystals Assay > 99.0% Fe (III) < 0.1% Cu < 0.005%	Insoluble matter < 0.01% pH (5%) 3 - 4 Cl^- < 0.001% $\text{PO}_4 < 0.001\%$ Mn < 0.05%	IRSU-07A-500	 500 g	11,21 €

HIERRO (III) SULFATO HIDRATO

MW: 399.88 CAS: 15244-10-7 EC: 233-072-9 TARIC code: 28332980



HIERRO (III) SULFATO HIDRATO EPR	BASICHEM	referencia	envase	precio
App. Grayish-white to yellowish powder Assay > 20%	Cu < 0.01% Fe (II) < 0.1% Cl^- < 0.03% $\text{NO}_3 < 0.1\%$	IRSU-01T-500	 500 g	15,33 €

INDICADORES PARA VALORACIONES QUÍMICAS VER P. 425**INDIGO CARMÍN, INDICADOR VER P. 427****INGREDIENTES PARA MEDIOS DE CULTIVO VER P. 45**

ISOOCTANO

MW: 114.23 CAS: 540-84-1 EC: 208-759-1 EC INDEX: 601-009-00-8 TARIC code: 29011000 Restriction: Hydrocarbons



IMDG: 3 II UN 1262 ADR: 3 II UN 1262 (D/E) IATA: 3 II UN 1262

ISOOCTANO AGR ACS, PH.EUR.	BASICHEM		referencia	envase	precio	
Assay (C_8H_{18}) > 99.5% H ₂ O < 0.01% Free Acid < 0.0005% S < 0.005% Res. on evap. < 0.001%	Ni < 0.000002% B < 0.000002% Ba < 0.00001% Fe < 0.00001% Al < 0.00005%	Ca < 0.00005% Cr < 0.000002% Cu < 0.000002% Mn < 0.000002% Co < 0.00002%	Mg < 0.00001% Pb < 0.00001% Cd < 0.000005% Sn < 0.00001% Zn < 0.00001%	ISCT-00A-1K0	1 L	45,74 €
ISOOCTANO HPLC GGR	INSTRUKEM		referencia	envase	precio	
ACS Spec. passes test UV spectrophotometry UV-Abs. max. lim. (205 nm) < 1.00 UV-Abs. max. lim. (225 nm) < 0.10	UV-Abs. max. lim. (254 nm) < 0.014 UV Cutoff < 205nm Assay (C_8H_{18}) > 99.0% Colour (Hazen) < 10	Water (KF) < 0.02% Res. on evap. < 0.0004% Wat. sol. titr. acid < 0.0003mEq/g S comp. < 0.005%	ISCT-0GH-2K5 ISCT-0GH-P04	2,5 L 4x2,5 L	116,03 € 386,75 €	

KARL-FISCHER METANOL SECO

MW: 32.04 CAS: 67-56-1 EC: 200-659-6



IMDG: 3(6.1) II UN 1230 ADR: 3(6.1) II UN 1230 (D/E) IATA: 3(6.1) II UN 1230

KARL-FISCHER METANOL SECO KFR MÉTODO VOLUMÉTRICO	INSTRUKEM		referencia	envase	precio
App. Volatile clear, colourless liquid Identification IR Spectrometry Assay (GC) > 99.8% Density at 20°C < 0.794g/ml	Solub. in H ₂ O Passes test Refr. index (at 20°C) 1.327 - 1.328 H ₂ O < 0.02%		MTLD-KFR-1K0	1 L	14,04 €

LACTOSA MONOHIDRATO

MW: 360,32 CAS: 10039-26-6 EC: 200-559-2 TARIC code: 17021100

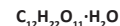

LACTOSA MONOHIDRATO AGR REAG.PH. EUR.	BASICHEM		referencia	envase	precio
Spec. opt. rot. 54.4 - 55.9° H ₂ O (by KF) 4.5 - 5.5%	Acid. or alk. Passes testml Abs. UV Passes test	Ash (SO ₄) < 0.1% Heavy metals (Pb) < 0.0005%	LACT-01A-500 LACT-01A-1K0	500 g 1 kg	25,01 € 36,28 €

Fichas de seguridad y certificado de análisis descargables gratuitamente en www.labbox.es.**Atención:** los productos químicos Labkem son para uso exclusivo de laboratorio y reservados sólo para uso profesional por parte de técnicos debidamente formados y cualificados. Los productos químicos son peligrosos, respete las instrucciones contenidas en la ficha de seguridad.

Debido a restricciones en el transporte o a normativas especiales aplicables, ciertos productos químicos pueden no estar disponibles en todos los mercados o para todas las tipologías de clientes. Para cualquier aclaración consulte con Atención al Cliente.

La información de nuestros productos (especificaciones, regulaciones de transporte etc.) puede actualizarse a lo largo del año. Visite nuestra web para consultar posibles actualizaciones de nuestros productos.



PUEDE REQUERIR UNA DECLARACIÓN DE USO SEGÚN EL PAÍS DESTINO



REQUIERE TRANSPORTE EN FRÍO

LITIO CLORURO

MW: 42.39 CAS: 7447-41-8 EC: 231-212-3 TARIC code: 28273985

LiCl 

LITIO CLORURO AGR ACS	BASICHEM	referencia	envase	precio
Assay > 99.5% Ca < 0.002% Cu < 0.0005% Fe < 0.0005%	Pb < 0.0005% Loss on drying < 2.0% Mg < 0.0005% K < 0.005%	Na < 0.005% Total N < 0.001%	LICH-00A-100  100 g	48,56 €

MAGNESIO (METAL)

MW: 24.31 CAS: 7439-95-4 EC: 231-104-6 EC INDEX: 012-001-00-3 TARIC code: 81043000

Mg



IMDG: 4.3 (4.2) I UN 1418 ADR: 4.3 (4.2) I UN 1418 (E) IATA: 4.3 (4.2) I UN 1418



MAGNESIO (METAL) EN CINTA EPR	BASICHEM	referencia	envase	precio
App. Silvery white ribbon Assay > 99.5%	Insol. in HCl < 0.05% Pb < 0.01%	Cu < 0.005% Fe < 0.05%	MGPW-R0T-025  25 g	17,09 €

MAGNESIO (METAL) EN POLVO EPR	BASICHEM	referencia	envase	precio
App. Dark green crystalline powder with a copper-coloured sheen, or green crystals with a bronze-coloured sheen Dye content > 82%	Absorption maxima in 50% ethanol 660-665 nm Specific absorptivity A1% 1 cm 2250-2750 Loss on drying (at 105°C) 8.0-22.0%		MGPW-P0T-100  100 g	17,25 €

MAGNESIO CLORURO HEXAHIDRATO

MW: 203.30 CAS: 7791-18-6 EC: 232-094-6 TARIC code: 28273100

MgCl₂·6H₂O

MAGNESIO CLORURO HEXAHIDRATO EPR PH.EUR.	BASICHEM	referencia	envase	precio
App. Colourless hygroscopic crystals Assay (EP, USP) 98.0 - 101.0% Identification Conforms App. of sol. Clear and colourless Acid. or alk. Passes test Hg < 0.0001 As (EP)	Fe < 0.001% Al < 0.0001% Ba Br < 0.05% (SO ₄) (EP) < 0.01 Ca (EP) < 0.1 NH ₄ < 0.005%	Potassium (K) < 0.05% H ₂ O 51 - 55% Insol. matter < 0.005% Res. solvents complies pH (solution 50 g/l) 4.5 - 7.5	MGCH-06P-1K0  1 kg	17,34 €
			MGCH-06P-5K0  5 kg	56,11 €
MAGNESIO CLORURO HEXAHIDRATO AGR ACS, BP	BASICHEM	referencia	envase	precio
App. Colourless crystals or white crystalline powder Assay 98 - 101% Alcohol Insol. matter Passes test Insol. matter < 0.005% N Comp. (N) < 0.002% PO ₄ < 0.0005%	SO ₄ < 0.002% As < 0.0002% Ba < 0.005% Ca < 0.01% Fe < 0.0005% Heavy metals (Pb) < 0.0005% Mn < 0.0005%	K < 0.005% Na < 0.005% Sr < 0.005% pH (5%) 5 - 6.5 H ₂ O 51 - 55% Br < 0.05%	MGCH-06A-500  500 g	12,98 €

MAGNESIO NITRATO HEXAHIDRATO

MW: 256,41 CAS: 13446-18-9 EC: 233-826-7 TARIC code: 28342980

Mg(NO₃)₂·6H₂O



MAGNESIO NITRATO HEXAHIDRATO AGR ACS	BASICHEM	referencia	envase	precio
App. Colourless crystals or white crystalline powder Assay 98.0 - 102.0% pH (5%) 5.0 - 8.2 Insol. matter < 0.005% Cl < 0.001%	PO ₄ < 0.0005% SO ₄ < 0.005% NH ₄ < 0.003% Ba < 0.005% Ca < 0.01% Mn < 0.0005%	K < 0.005% Na < 0.005% Sr < 0.005% Heavy metals (by ICP-OES) < 0.0005% Fe < 0.0005%	MGNA-06A-500  500 g	14,20 €



MAGNESIO SULFATO ANHIDRO

MW: 120.37 CAS: 7487-88-9 EC: 231-298-2 TARIC code: 28332100



MgSO₄

MAGNESIO SULFATO ANHIDRO GLR	BASICHEM	referencia	envase	precio
Assay > 95% Heavy metals (Pb) < 0.005%	Cl < 0.1% Insol. matter < 0.1%	Fe < 0.005%	MGSU-A0P-1K0  1 kg	24,59 €
			MGSU-A0P-5K0  5 kg	79,64 €

MAGNESIO SULFATO HEPTAHIDRATO

MW: 246,48 CAS: 10034-99-8 EC: 231-298-2 TARIC code: 28332100

MgSO₄·7H₂O

MAGNESIO SULFATO HEPTAHIDRATO EPR	BASICHEM	referencia	envase	precio
Assay 98.5 - 102.0% pH (5%) 5.0 - 8.0 Insol. matter < 0.01%	Cl < 0.0035% PO ₄ < 0.005% Heavy metals (Pb) < 0.0005%	As < 0.0002% Ca < 0.05% Fe < 0.002%	MGSU-07P-500  500 g	9,39 €
			MGSU-07P-1K0  1 kg	10,98 €

MAGNESIO SULFATO HEPTAHIDRATO AGR	BASICHEM	referencia	envase	precio
App. Colourless crystals or a white crystalline powder Assay 99.5 - 102% Insoluble matter in water < 0.005% pH (5%) 5 - 7	NO ₃ < 0.002% NH ₄ < 0.002% Cl < 0.0005% Ca < 0.02% Heavy metals (by ICP-OES) < 0.0005%	Fe < 0.0005% K < 0.005% Mn < 0.0005% Na < 0.005% Sr < 0.005%	MGSU-07A-500  500 g	14,34 €

MANGANESO (II) CLORURO TETRAHIDRATO

MW: 197,90 CAS: 13446-34-9 EC: 231-869-6 TARIC code: 28273985

MnCl₂·4H₂O

IMDG: 9 III UN 3077 ADR: 9 III UN 3077 IATA: 9 III UN 3077



MANGANESO (II) CLORURO TETRAHIDRATO AGR	BASICHEM	referencia	envase	precio	
App. Pale pink to pink crystalline powder Assay 98 - 101% Insol. matter < 0.003%	SO ₄ < 0.0025% Ba < 0.01% Ca < 0.04% Cu < 0.0002%	Fe < 0.001% Pb < 0.0002% Mg < 0.04% Ni < 0.002%	K < 0.01% Na < 0.02% Zn < 0.02% Subst. Red. I ₂ < 0.0065%	MNCH-04A-500  500 g	22,50 €

MANGANESO (IV) ÓXIDO

MW: 86,94 CAS: 13113-13-9 EC: 215-202-6 EC INDEX: 025-001-00-3 TARIC code: 28273985

MnO₂

MANGANESO (IV) ÓXIDO AGR	BASICHEM	referencia	envase	precio
App. A black coloured heavy powder Assay > 80.0% Free moisture < 3%	Substances insoluble in HCl < 0.5% Iron (Fe) < 0.1% Lead (Pb) < 0.09%	Copper (Cu) < 0.002% Sulfates (SO ₄) < 1.2% pH (5% water) 4.5 - 6.5	MNOX-00A-500  500 g	52,06 €

MANGANESO (II) SULFATO MONOHIDRATO

MW: 169,02 CAS: 10034-96-5 EC: 232-089-9 EC INDEX: 025-003-00-4 TARIC code: 28332980

MnSO₄·H₂O

MANGANESO (II) SULFATO MONOHIDRATO AGR	BASICHEM	referencia	envase	precio
Assay > 99% Insol. matter < 0.01% Loss on ign. 10 - 12% Subst. Red. KMnO ₄ (O) passes test% Cl < 0.002%	Ni < 0.005% Fe < 0.001% Ca < 0.005% Cu < 0.001% Mg < 0.005%	Na < 0.05% K < 0.01% Pb < 0.001% Zn < 0.005%	MNSU-01A-500  500 g	25,51 €



PUEDE REQUERIR UNA DECLARACIÓN DE USO SEGÚN EL PAÍS DESTINO



REQUIERE TRANSPORTE EN FRÍO

D(-)-MANITOL

MW: 182,17 CAS: 69-65-8 EC: 200-711-8 TARIC code: 29054300



D(-)-MANITOL PARA BACTERIOLOGÍA AGR ACS		BASICHEM	referencia	envase	precio
App. White crystalline powder Assay > 99% Melt. range 165 - 169°C Spec. opt. rot. 23 - 25° Loss on dry. (105 °C) < 0.05% Insol. matter < 0.01%	Acid. (Acetic acid) < 0.005% Ash (SO ₃) < 0.02% Cl ⁻ < 0.001% SO ₄ < 0.005% As < 0.0001% Ca < 0.001%	Cu < 0.0005% Fe < 0.0005% Pb < 0.0005% Red. sugars (C ₆ H ₁₂ O ₆) < 0.05% Subs. dark. by H ₂ SO ₄ Passes test D(-)-Sorbitol (GC) < 1%	MANL-00A-500	 500 g	44,07 €

MÁRMOL

MW: 100.09 CAS: 471-34-1 EC: 207-439-9 TARIC code: 25174100



MÁRMOL GRÁNULOS 1-2 MM AUX		BASICHEM	referencia	envase	precio
Type analysis	Particle size 1 - 2mm		MARB-001-1K0	 1 kg	6,69 €

MEDIOS DE CULTIVO PARA MICROBIOLOGÍA VER P. 45**MEDIOS DE CULTIVO PARA BIOLOGÍA MOLECULAR VER P. 32****MERCURIO (II) CLORURO**

MW: 271,50 CAS: 7487-94-7 EC: 231-299-8 EC INDEX: 080-010-00-X TARIC code: 28521000 Restriction: Export restrictions



IMDG: 6.1 II UN 1624 ADR: 6.1 II UN 1624 (D/E) IATA: 6.1 II UN 1624



MERCURIO (II) CLORURO AGR		BASICHEM	referencia	envase	precio
Assay > 99.5% Insol. Mat. (Ether) < 0.01% Insol. matter < 0.01% Subs. not red. by HCOOH <	0.02% NO ₃ < 0.001% Res. on evap. < 0.02% Fe < 0.001%	Ca < 0.001% Cu < 0.0005% Mg < 0.001% Na < 0.005%	K < 0.005% Pb < 0.0005%	HGCH-00A-100  100 g	142,73 €

MERCURIO (II) YODURO ROJO

MW: 454,40 CAS: 7774-29-0 EC: 231-873-8 EC INDEX: 080-002-00-6 TARIC code: 28521000 Restriction: Export restrictions



IMDG: 6.1 II UN 1638 ADR: 6.1 II UN 1638 IATA: 6.1 II UN 1638



MERCURIO (II) YODURO ROJO AGR		BASICHEM	referencia	envase	precio
Assay > 99% Soluble Hg salts (Hg) < 0.05% Solub. (10% KI) Passes test	Hg (I) < 0.1% Ni < 0.001% Cu < 0.001%	Pb < 0.001%	HGIO-00A-025	 25 g	36,77 €

Fichas de seguridad y certificado de análisis descargables gratuitamente en www.labbox.es.**Atención:** los productos químicos Labkem son para uso exclusivo de laboratorio y reservados sólo para uso profesional por parte de técnicos debidamente formados y cualificados. Los productos químicos son peligrosos, respete las instrucciones contenidas en la ficha de seguridad.

Debido a restricciones en el transporte o a normativas especiales aplicables, ciertos productos químicos pueden no estar disponibles en todos los mercados o para todas las tipologías de clientes. Para cualquier aclaración consulte con Atención al Cliente.

La información de nuestros productos (especificaciones, regulaciones de transporte etc.) puede actualizarse a lo largo del año. Visite nuestra web para consultar posibles actualizaciones de nuestros productos.



METANOL

MW: 32.04 CAS: 67-56-1 EC: 200-659-6 EC INDEX: 603-001-00-X TARIC code: 29051100

IMDG: 3 (6.1) II UN 1230 ADR: 3 (6.1) II UN 1230 (D/E) IATA: 3 (6.1) II UN 1230

CH₃OH

METANOL 99,8 % GLR		BASICHEM	referencia	envase	precio
App. Colourless/transp liq. Acetone < 0.003% H ₂ O < 0.1% Cl ⁻ < 0.00005% Density at 20°C < 0.7965g/ml Assay > 99.8%	Res. on evap. < 0.0015% Subst. red. KMnO ₄ (≥ 30min) Passes test Acidity < 0.003 Absence of benzene Fe < 0.00001		MTOL-P0P-1K0	1 L	8,00 €
			MTOL-P0P-5K0	5 L	20,12 €
			MTOL-P0P-10K	10 L	35,13 €
			MTOL-M0P-25K	25 L	66,53 €
METANOL AGR ACS,ISO,PH.EUR.		BASICHEM	referencia	envase	precio
Assay > 99.8% Non-Vol. Mat. < 0.001% H ₂ O < 0.05% Free Alkalinity < 0.00005% Free Acid < 0.002% Al < 0.00005% B < 0.000002% Ba < 0.00001% Ca < 0.00005% Cd < 0.000005% Co < 0.000002% Cr < 0.000002% Cu < 0.000001% Fe < 0.00001%	Mg < 0.00001% Mn < 0.000001% Ni < 0.000002% Pb < 0.000002% Sn < 0.00001% Zn < 0.00001% SO ₄ < 0.0001% Acetaldehyde < 0.001% Acetone < 0.001% Ethanol < 0.1% Formaldehyde < 0.01% Subst. red. KMnO ₄ < 0.00025% Density 0.791 - 0.793g/ml	Carbonyl comp. < 0.005% Res. on evap. < 0.001% R.C.S. Subs. dark. by H ₂ SO ₄ Solub. in H ₂ O Colour (Hazen) < 10Apha Acidity < 0.0003Meq/g Alkalinity < 0.0002Meq/g Abs. (230 nm) < 0.15nm Abs. (250 nm) < 0.05nm Abs. (270 nm) < 0.02nm Abs. (290 nm) < 0.01nm	MTOL-0IA-1K0	1 L	9,91 €
			MTOL-0IA-2K5	2,5 L	17,20 €
			MTOL-0IA-P04	4x2,5 L	61,52 €
			MTOL-0IA-5K0	5 L	25,85 €
METANOL GC/HPLC GGR		INSTRUKEM	referencia	envase	precio
UV-abs. max. lim. (220 nm) < 0.25 UV-Abs. max. lim. (230 nm) < 0.15 UV-Abs. max. lim. (254 nm) < 0.02 UV-Abs. max. lim. (280 nm) < 0.01 Grad. Elut. test passes test UV Cutoff < 205nm Assay > 99.9%	Colour (Hazen) < 10 H ₂ O (by KF) < 0.05% Res. on evap. < 0.0003% Titr. acid < 0.0003mEq/g Titr. base < 0.0002mEq/g Carbonyl comp. < 0.001% Subs. dark. by H ₂ SO ₄ passes test	Subst. red. KMnO ₄ passes test Solub. in H ₂ O passes test ACS Spec. passes test UV spectrophotometry UV-Abs. max. lim. (205 nm) < 1.00 LC Grad. Suit.	MTOL-0GH-2K5	2,5 L	24,20 €
			MTOL-0GH-P04	4x2,5 L	80,66 €
			MTOL-0GH-4K0	4 L	30,50 €
			MTOL-0GH-PG4	4x4 L	101,66 €
METANOL LC/MS LGR		INSTRUKEM	referencia	envase	precio
Assay > 99.9% App. Clear colourless liquid H ₂ O (by KF) < 0.05% Colour (Hazen) < 10 Acid. (Acetic acid) < 0.0003% Alkal. (Ammonia) < 0.0002% Res. on evap. < 0.001% Grad. elut. H. Peak (254 nm) < 0.002AU T220nm > 60% T235nm > 85% T260nm > 98% LC Grad. Suit. Passes test Ni < 0.000002% Ba < 0.00001% Fe < 0.00001%	Al < 0.00005% Ca < 0.00001% Cr < 0.000002% Cu < 0.000001% Mn < 0.000001% Co < 0.000002% Mg < 0.00001% Na < 0.00001% K < 0.00001% Pb < 0.000002% Cd < 0.000005% Ag < 0.00001% Sn < 0.00001% Zn < 0.00001%		MTOL-LCM-2K5	2,5 L	28,18 €
			MTOL-LCM-P04	4x2,5 L	93,92 €



METILETILCETONA

MW: 72.11 CAS: 78-93-3 EC: 201-159-0 EC INDEX: 606-002-00-3 TARIC code: 29141200 Restriction: Drugs precursor Cat. 3

IMDG: 3 II UN 1193 ADR: 3 II UN 1193 (D/E) IATA: 3 II UN 1193



METILETILCETONA 99,5% GLR	BASICHEM	referencia	envase	precio
Assay > 99.5% App. Transp./yellowish liq. H ₂ O < 0.05% Acid. (Acetic acid) < 0.003% Colour (Hazen) < 10	Density at 20°C 0.804 - 0.807g/ml Ethan. impurities < 0.5% Res. on evap. < 0.005% Distillation range 78.5 - 81.0°C	MEKT-POP-1K0	1 L	14,39 €
		MEKT-POP-5K0	5 L	55,91 €
		MEKT-MOP-25K	25 L	249,62 €

NAFTALENO

MW: 128,17 CAS: 91-20-3 EC: 202-049-5 EC INDEX: 601-052-00-2 TARIC code: 29029000

IMDG: 4.1 III UN 1334 ADR: 4.1 III UN 1334 (E) IATA: 4.1 III UN 1334



NAFTALENO 99,7% AGR	BASICHEM	referencia	envase	precio
App. White scales Assay > 99.7%	Melt. range 79.5 - 81°C	NANE-00A-500	500 g	22,09 €

1-NAFTOL

MW: 144,17 CAS: 90-15-3 EC: 201-969-4 EC INDEX: 604-029-00-5 TARIC code: 29071510

IMDG: 6.1 III UN 2811 ADR: 6.1 III UN 2811 (E) IATA: 6.1 III UN 2811



1-NAFTOL AGR	BASICHEM	referencia	envase	precio		
App. Off-white to brownish flakes Assay > 99%	Melt. range 95 - 97°C Insol. (MeOH) < 0.01% Fe < 0.001%	Cl < 0.005% Heavy metals (Pb) < 0.001% 2-Naphtol < 0.2%	Naphthalene < 0.2% H ₂ O < 0.2% Ash (SO ₄) < 0.01%	NAOL-01A-100	100 g	18,77 €

NEGRO DE ERIOCROMO T, INDICADOR VER P. 427**NÍQUEL (II) CLORURO HEXAHIDRATO**

MW: 237.69 CAS: 7791-20-0 EC: 231-743-0 EC INDEX: 028-011-00-6 TARIC code: 28273500

IMDG: 6.1 III UN 3288 ADR: 6.1 III UN 3288 IATA: 6.1 III UN 3288

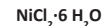

NÍQUEL (II) CLORURO HEXAHIDRATO AGR	BASICHEM	referencia	envase	precio	
Assay > 98% App. Green/Crystal. powder Insol. matter < 0.005%	Fe < 0.002% Cu < 0.001% Co < 0.005%	Pb < 0.002% Cd < 0.005% Zn < 0.001%	NICH-06A-500	500 g	40,90 €

NÍQUEL (II) NITRATO HEXAHIDRATO

MW: 290,81 CAS: 13478-00-7 EC: 236-068-5 TARIC code: 28342920

IMDG: 5.1 III UN 2725 ADR: 5.1 III UN 2725 (E) IATA: 5.1 III UN 2725

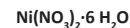

NÍQUEL (II) NITRATO HEXAHIDRATO EPR	BASICHEM	referencia	envase	precio	
Assay > 98.0 Cl < 0.003 Fe < 0.005	Cu < 0.002 Co < 0.02 Pb < 0.001	Zn < 0.05 SO ₄ < 0.01	NINA-06T-250	250 g	21,62 €



P-NITROANILINA

MW: 138.12 CAS: 100-01-6 EC: 202-810-1 EC INDEX: 612-012-00-9 TARIC code: 29214200

IMDG: 6.1 II UN 1661 ADR: 6.1 II UN 1661 (D/E) IATA: 6.1 II UN 1661



P-NITROANILINA AGR	BASICHEM	referencia	envase	precio
Assay > 99% Melt. range 147 - 149°C Ash < 0.05%		NIAN-POA-100	100 g	20,15 €

2-NITROBENZALDEHÍDO

MW: 151.12 CAS: 552-89-6 EC: 209-025-3 TARIC code: 29130000

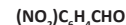

2-NITROBENZALDEHÍDO 99% AGR	BASICHEM	referencia	envase	precio
Assay (Hydroxylamine titration) > 99% Melting range 41 - 45°C		NIBZ-00A-025	25 g	20,86 €

PARAFINA LÍQUIDA LIGERA PH.EUR.

CAS: 8042-47-5 EC: 232-455-8 TARIC code: 27101985

PARAFINA LÍQUIDA LIGERA GLR PH.EUR.	BASICHEM	referencia	envase	precio
Identification Conforms App. Colourless/transp./oily liquid free from fluoresc.in daylight	Acid. or alk. Passes test Rel. dens. 0.81 - 0.875 Viscosity 50 - 64 mPa.	PAH Passes test Readily carbonis. subs. Passes test Solid paraffins Passes test	PALI-POP-1KO 1 L	12,70 €
			PALI-POP-5KO 5 L	50,72 €

N-PENTANO

MW: 72.15 CAS: 109-66-0 EC: 203-692-4 EC INDEX: 601-006-00-1 TARIC code: 29011000 Restriction: Hydrocarbons

IMDG: 3 II UN 1265 ADR: 3 II UN 1265 (D/E) IATA: 3 II UN 1265



N-PENTANO AGR	BASICHEM	referencia	envase	precio
Assay > 99 H ₂ O < 0.01% S < 0.005% Acidity < 0.0005% Ba < 0.00001% Ni < 0.000002% Res. on evap. < 0.001%	Fe < 0.00001% Al < 0.00005% Ca < 0.00005% Cr < 0.0000002% Cu < 0.0000002% Mn < 0.000002% Co < 0.000002%	Mg < 0.00001% Pb < 0.00001% Cd < 0.000005% Sn < 0.00001% Zn < 0.00001%	PENT-00A-1KO 1 L	37,79 €

PEPTONA BACTERIOLÓGICA VER P. 50**PEPTONA DE CASEÍNA VER P. 50****PH, PATRÓN VER P. 316-317****PIEDRA PÓMEZ**

CAS: 1332-09-8 TARIC code: 25131000

PIEDRA PÓMEZ GRANOS 0,8 - 3 MM GLR	BASICHEM	referencia	envase	precio
Grains 0.8 - 3 mm		PUMI-00P-250	250 g	8,95 €



PUEDEN REQUERIR UNA DECLARACIÓN DE USO SEGÚN EL PAÍS DESTINO



REQUIERE TRANSPORTE EN FRÍO

PIRIDINA

MW: 79,10 CAS: 110-86-1 EC: 203-809-9 EC INDEX: 613-002-00-7 TARIC code: 29333100

C₅H₅N

IMDG: 3 II UN 1282 ADR: 3 II UN 1282 (D/E) IATA: 3 II UN 1282



PIRIDINA AGR	BASICHEM	referencia	envase	precio
Assay > 99.5% Non-Vol. Mat. < 0.002 H ₂ O < 0.1% NH ₃ < 0.001% Al < 0.00005% B < 0.000002% Ba < 0.00001% Ca < 0.00005% Cd < 0.000005%	Co < 0.000002% Cr < 0.000002% Cu < 0.000002% Fe < 0.00001% Mg < 0.00001% Mn < 0.000002% Ni < 0.000002% Pb < 0.00001% Sn < 0.00001%	Zn < 0.00001% Cl ⁻ < 0.0005% SO ₄ < 0.005% Subst. red. KMnO ₄ < 0.0005% Piperidine < 0.01% 2-Picoline < 0.2% Solub. (1 mg/mL H ₂ O) Passes test Res. on evap. < 0.002%	PYRI-00A-1K0 1 L	96,69 €

PLATA NITRATO

MW: 169,87 CAS: 7761-88-8 EC: 231-853-9 EC INDEX: 047-001-00-2 TARIC code: 28432100

AgNO₃

IMDG: 5.1 II UN 1493 ADR: 5.1 II UN 1493 (E) IATA: 5.1 II UN 1493



PLATA NITRATO AGR ACS	BASICHEM	referencia	envase	precio
Assay > 99.9% Clarity of sol. Passes test Insol. matter < 0.003% Silver (Ag) > 63.4% Cl ⁻ < 0.0001%	pH 3.8 - 6 H ₂ O < 0.05% Fe < 0.0001% Ca < 0.0005% Cu < 0.0001%	NO ₂ < 0.0002% Pb < 0.0002% Subst not pptd by HCl < 0.01%	SINA-00A-025 25 g	53,09 €
			SINA-00A-100 100 g	175,26 €

PLATA NITRATO, SOLUCIONES VALORADAS

MW: 169.87 CAS: 7761-88-8 TARIC code: 28432100

AgNO₃

IMDG: 8 III UN 3082 ADR: 8 III UN 3082 (E) IATA: 8 III UN 3082



PLATA NITRATO, SOLUCIÓN VALORADA 0,1 M (0,1 N) VSA	BASICHEM	referencia	envase	precio
Composition 16.987g AgNO ₃ /L Concentration (20°C) (M) 0.0998 - 0.1002M Concentration (20°C) (N) 0.0998 - 0.1002N	Tolerance (M) 0.0002M Tolerance (N) 0.0002N	SINA-01V-1K0	1 L	54,23 €

PLATA SULFATO

MW: 311.8 CAS: 10294-26-5 EC: 233-653-7 TARIC code: 28432900

Ag₂SO₄

IMDG: 9 III UN 3077 ADR: 9 III UN 3077 IATA: 9 III UN 3077



PLATA SULFATO AGR	BASICHEM	referencia	envase	precio	
Assay > 99.5% NO ₃ < 0.001%	Ni < 0.001% Cl ⁻ < 0.001%	Fe < 0.001% Cu < 0.0005%	Pb < 0.001% Zn < 0.0005%	SISU-00A-025 25 g	135,36 €

PLOMO (II) NITRATO

MW: 331.21 CAS: 10099-74-8 EC: 233-245-9 EC INDEX: 082-001-00-6 TARIC code: 29152900

Pb(NO₃)₂

IMDG: 5.1 II UN 1469 ADR: 5.1 II UN 1469 IATA: 5.1 II UN 1469



PLOMO (II) NITRATO EPR	BASICHEM	referencia	envase	precio
App. white crystals or powder Assay > 98%		LENA-00T-500	500 g	31,93 €
PLOMO (II) NITRATO AGR	BASICHEM	referencia	envase	precio
App. white crystals or powder Assay > 99% Insol. (HNO ₃) < 0.005%	Cl ⁻ < 0.001% Ca < 0.005% Cu < 0.0005%	Fe < 0.001% K < 0.005% Na < 0.02%	LENA-00A-500 500 g	37,83 €



POTASIO BROMURO

MW: 119,00 CAS: 7758-02-3 EC: 231-830-3 TARIC code: 28275100

KBr 

POTASIO BROMURO AGR	BASICHEM	referencia	envase	precio
Assay > 99.5 Loss on dry. (105 °C) < 0.5% Insol. matter < 0.005% pH (5%) 5.0 - 8.8 Total N < 0.001%	BrO ₃ < 0.001% Cl ⁻ < 0.1% I ⁻ < 0.02% SO ₄ < 0.005% Heavy metals (Pb) < 0.0005%	Ba < 0.002% Ca < 0.001% Fe < 0.0005% Mg < 0.001% Na < 0.05%	POBR-00A-500  500 g	32,39 €

POTASIO CARBONATO

MW: 138,21 CAS: 584-08-7 EC: 209-529-3 TARIC code: 28364000

K₂CO₃ 

POTASIO CARBONATO AGR	BASICHEM	referencia	envase	precio
Assay > 99% Insol. matter < 0.01% Total N < 0.001% Cl and ClO ₃ < 0.002%	PO ₄ < 0.001% Ca + Mg < 0.008% SiO ₂ < 0.004% SO ₄ < 0.004%	Fe < 0.001% Heavy metals (Pb) < 0.0005% As < 0.00005%	POCA-00A-500  500 g	11,25 €

POTASIO CLORURO

MW: 74.55 CAS: 7447-40-7 EC: 231-211-8 TARIC code: 31042090

KCl

POTASIO CLORURO AGR ISO, ACS, PH. EUR.	BASICHEM	referencia	envase	precio
Assay > 99.5% Ba < 0.001% Ca < 0.001% Fe < 0.0002%	Mg < 0.0005% Na < 0.02% Heavy met.(Pb) < 0.0005% Br < 0.01%	I ⁻ < 0.002% PO ₄ < 0.0005% SO ₄ < 0.002% N < 0.001%	Loss on dry. < 0.2% pH 5 - 8% POCL-00A-1K0  1 kg	20,08 €

POTASIO CLORURO, SOLUCIÓN MANTENIMIENTO DE ELECTRODOS VER P. 316**POTASIO CROMATO**

MW: 194,19 CAS: 7789-00-6 EC: 232-140-5 EC INDEX: 024-006-00-8 TARIC code: 28415000 Restriction: REACH Autorization

K₂CrO₄

IMDG: 6.1 III UN 3288 ADR: 6.1 III UN 3288 (D/ E) IATA: 6.1 III UN 3288



POTASIO CROMATO AGR ACS	BASICHEM	referencia	envase	precio
Assay > 99.5 Insol. matter < 0.005%	pH (5%) 9 - 9.8 Cl ⁻ < 0.001%	Ca < 0.005% Na < 0.05%	Pb < 0.005% SO ₄ < 0.01% POCH-00A-500  500 g	38,38 €

POTASIO CROMATO, SOLUCIÓN INDICADOR VER P. 427**POTASIO DICROMATO**

MW: 294.19 CAS: 7778-50-9 EC: 231-906-6 EC INDEX: 024-002-00-6 TARIC code: 28415000 Restriction: REACH Autorization

K₂Cr₂O₇

IMDG: 6.1 (5.1) II UN 3086 ADR: 6.1 (5.1) II UN 3086 (D/E) IATA: 6.1 (5.1) II UN 3086



POTASIO DICROMATO AGR ACS, ISO, PH.EUR.	BASICHEM	referencia	envase	precio
Assay > 99.8% Loss on dry. < 0.05% Ca < 0.002% Cu < 0.001%	Fe < 0.001% Na < 0.01% Pb < 0.005% Cl ⁻ < 0.001%	SO ₄ < 0.005% Insol. matter < 0.005%	PODC-00A-250  250 g	37,09 €



POTASIO DICROMATO, SOLUCIONES VALORADAS

MW: 294.19 CAS: 7778-50-9 EC: 231-906-6 EC INDEX: 024-002-00-6 TARIC code: 28415000 Restriction: REACH Autorization



POTASIO DICROMATO, SOLUCIÓN VALORADA 0,0167 M (0,1 N) VSA	BASICHEM	referencia	envase	precio
Comp. 4.9032g $K_2Cr_2O_7$ /L Concentration (20°C) (M) 0.01663 - 0.0167M Concentration (20°C) (N) 0.0998 - 0.1002N	Tolerance (M) 0.000033M Tolerance (N) 0.0002N	PODC-01V-1K0	1 L	20,08 €

POTASIO DIHIDROGENOFOSFATO

MW: 136,08 CAS: 7778-77-0 EC: 231-913-4 TARIC code: 28352400



POTASIO DIHIDROGENOFOSFATO AGR	BASICHEM	referencia	envase	precio
App. White crystalline powder Assay (acidimetric) > 99.5% pH (5%) 4.1 - 4.5 Insol. matter in water < 0.01%	Cl ⁻ < 0.001% SO ₄ < 0.003% Total N < 0.001%	Heavy metals (by ICP-OES) < 0.001% Fe < 0.001%	Na < 0.005% Loss on dry. (105 °C; 2 hrs) < 0.2%	PODP-00A-500 500 g 22,58 €

POTASIO HEXACIANOFERRATO (II) TRIHIDRATO

MW: 422,39 CAS: 14459-95-1 EC: 237-722-2 TARIC code: 28372000



POTASIO HEXACIANOFERRATO (II) TRIHIDRATO AGR	BASICHEM	referencia	envase	precio
App. Pale yellow crystalline powder Assay (by cerimetry) 98.5 - 102% Insol. matter < 0.005%	Cl ⁻ < 0.01% SO ₄ < 0.01%	POHF-23A-500	500 g	39,83 €

POTASIO HEXACIANOFERRATO (III)

MW: 329,25 CAS: 13746-66-2 EC: 237-323-3 TARIC code: 28372000



POTASIO HEXACIANOFERRATO (III) AGR	BASICHEM	referencia	envase	precio
Assay (by iodometry) > 99.0% App. Red crystals	Insol. matter < 0.005% Cl ⁻ < 0.01%	SO ₄ < 0.01% (Fe(CN) ₆) ³⁻ < 0.05%	POHF-30A-500 500 g	63,71 €

DI-POTASIO HIDRÓGENO FOSFATO ANHIDRO

MW: 174.18 CAS: 7758-11-4 EC: 231-834-5 TARIC code: 28352400



DI-POTASIO HIDRÓGENO FOSFATO ANHIDRO AGR	BASICHEM	referencia	envase	precio
App. White hygroscopic crystalline powder Assay > 99% pH (5%, 25°C) 8.7 - 9.6 Cl<0.003%	Heavy metals (Pb) < 0.0005% Insol. matter < 0.01% Fe < 0.001% Loss on dry.(105°C) < 1%	Nitrogen compounds < 0.001% Na < 0.5% SO ₄ < 0.005%	POHP-00A-500 500 g	26,87 €

POTASIO HIDRÓGENOFTALATO

MW: 204,22 CAS: 877-24-7 EC: 212-889-4 TARIC code: 29173995

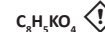

POTASIO HIDRÓGENOFTALATO AGR	BASICHEM	referencia	envase	precio
App. White crystalline powder Assay (after drying) > 99.5% Substances insoluble in water (H ₂ O) < 0.005%	Loss on drying (110 °C) < 0.2% Chloride (Cl ⁻) < 0.002% Phthalic acid (C ₈ H ₆ (COOH) ₂) < 0.005% Sulfates (SO ₄) < 0.005%	Copper (Cu) < 0.0005% Iron (Fe) < 0.0005% Lead (Pb) < 0.0005% Sodium (Na) < 0.01%	POPH-00A-500 500 g	25,61 €



POTASIO HIDRÓXIDO

MW: 56,11 CAS: 1310-58-3 EC: 215-181-3 EC INDEX: 019-002-00-8 TARIC code: 28152000

IMDG: 8 II UN 1813 ADR: 8 II UN 1813 (E) IATA: 8 II UN 1813

KOH



POTASIO HIDRÓXIDO 85% EPR EN GRÁNULOS O ESCAMAS				BASICEM	referencia	envase	precio
App./colour White to gray granule or flakes	Cl ⁻ < 0.01% PO ₄ ³⁻ < 0.003%	CO ₃ (K ₂ CO ₃) < 1.5% Heavy metals (Pb) < 0.002%	Fe < 0.001%		POHY-POT-500	500 g	13,41 €
Assay > 85%	SiO ₂ < 0.01%	Al < 0.01%			POHY-POT-1K0	1 kg	19,58 €
Total N < 0.001%	SO ₄ ²⁻ < 0.005%	Ca < 0.003%					
POTASIO HIDRÓXIDO 85% AGR EN GRÁNULOS O ESCAMAS				BASICEM	referencia	envase	precio
App./colour White to gray granule or flakes	SiO ₂ < 0.005% SO ₄ ²⁻ < 0.002%	Ba < 0.0005% Ca < 0.001%	Mg < 0.0005% Mn < 0.0005%		POHY-POA-500	500 g	14,20 €
Assay > 85%	CO ₃ (K ₂ CO ₃) < 1.5%	Cd < 0.0005%	Na < 0.5%		POHY-POA-1K0	1 kg	21,94 €
Total N < 0.001%	Heavy metals (Pb) < 0.001%	Co < 0.0005%	Ni < 0.0005%		POHY-POA-5K0	5 kg	98,87 €
Cl ⁻ < 0.004%	Ag < 0.0005%	Cu < 0.0005%	Sr < 0.0005%				
PO ₄ ³⁻ < 0.001%	Al < 0.001%	Fe < 0.001%	Zn < 0.0005%				

POTASIO HIDRÓXIDO, SOLUCIONES VALORADAS

MW: 56.11 CAS: 1310-58-3 EC: 215-181-3 EC INDEX: 019-002-00-8 TARIC code: 28152000

IMDG: 8 III UN 1814 ADR: 8 III UN 1814 (E) IATA: 8 III UN 1814

KOH



POTASIO HIDRÓXIDO, SOLUCIÓN VALORADA 0,1 M (0,1 N) VSA		BASICEM	referencia	envase	precio
Concentration (20°C) (M) 0.0996 - 0.1004M Concentration (20°C) (N) 0.0996 - 0.1004N	Tolerance (M) 0.0004M Tolerance (N) 0.0004N		POHY-01V-1K0	1 L	19,50 €
POTASIO HIDRÓXIDO, SOLUCIÓN VALORADA 1 M (1 N) VSA		BASICEM	referencia	envase	precio
App. Colourless clear liquid Concentration (25°C) (M) 0.996 - 1.004M Concentration (25°C) (N) 0.996 - 1.004N	Tolerance (M) 0.004M Tolerance (N) 0.004N		POHY-1V0-1K0	1 L	23,05 €

POTASIO HIDRÓXIDO, SOLUCIONES VALORADAS EN ETANOL

MW: 56.11 TARIC code: 38220000

IMDG: 3 (8) II UN 2924 ADR: 3 (8) II UN 2924 (D/E) IATA: 3 (8) II UN 2924

KOH



POTASIO HIDRÓXIDO, SOLUCIÓN VALORADA 0,1 M (0.1 N) EN ETANOL VSA		BASICEM	referencia	envase	precio
Comp. 5.612 g KOH / L C ₂ H ₅ OH Concentration (20°C) (M) 0.0998 - 0.1002M Concentration (20°C) (N) 0.0998 - 0.1002N	Tolerance (M) 0.0002M Tolerance (N) 0.0002N		POHY-E1V-1K0	1 L	52,49 €
POTASIO HIDRÓXIDO, SOLUCIÓN VALORADA 0,5 M (0,5 N) EN ETANOL VSA		BASICEM	referencia	envase	precio
Comp. 28.055g KOH / L C ₂ H ₅ OH Concentration (20°C) (M) 0.499 - 0.501M Concentration (20°C) (N) 0.499 - 0.501N	Tolerance (M) 0.001M Tolerance (N) 0.001N		POHY-E5V-1K0	1 L	41,86 €

POTASIO NITRATO

MW: 101,10 CAS: 7757-79-1 EC: 231-818-8 TARIC code: 28342100 Restriction: Explosives precursor

IMDG: 5.1 III UN 1486 ADR: 5.1 III UN 1486 (E) IATA: 5.1 III UN 1486

KNO₃





POTASIO NITRATO EPR			BASICEM	referencia	envase	precio
Assay > 98.5% App. White powder Insol. matter < 0.005% H ₂ O < 0.5% Cl ⁻ < 0.002%	PO ₄ ³⁻ < 0.001% NH ₄ ⁺ < 0.005% SO ₄ ²⁻ < 0.02% Fe < 0.001% Heavy metals (Pb) < 0.0005%	Ca < 0.002% Mg < 0.002% Na < 0.03% NO ₂ ⁻ < 0.001%		PONA-00P-1K0	1 kg	25,34 €



PUEDA REQUERIR UNA DECLARACIÓN DE USO SEGÚN EL PAÍS DESTINO



REQUIERE TRANSPORTE EN FRÍO

POTASIO NITRATO AGR	BASICHEM	referencia	envase	precio
Assay > 99% App. white powder Insol. matter < 0.005% H ₂ O < 0.2% Cl ⁻ < 0.001% pH (5%, 20°C) 5.5 - 8	PO ₄ < 0.0003% IO ₃ ⁻ < 0.0005% SO ₄ ²⁻ < 0.003% Fe < 0.0002% NH ₄ ⁺ < 0.005% Ca < 0.002%	Cu < 0.001% Mg < 0.001% Na < 0.02% NO ₂ ⁻ < 0.0005% Pb < 0.001% Zn < 0.001%	PONA-00A-500  500 g	17,39 €
		PONA-00A-1K0  1 kg	26,99 €	

POTASIO PERMANGANATO

MW: 158,04 CAS: 7722-64-7 EC: 231-760-3 EC INDEX: 025-002-00-9 TARIC code: 28416100 Restriction: Drugs precursor Cat. 2

IMDG: 5.1 II UN 1490 ADR: 5.1 II UN 1490 (E) IATA: 5.1 II UN 1490

KMnO₄



POTASIO PERMANGANATO AGR	BASICHEM	referencia	envase	precio
Assay > 99.0% Insol. matter < 0.2%	Cl ⁻ < 0.005% SO ₄ ²⁻ < 0.02%	KMNO-00A-500  500 g	28,39 €	
		KMNO-00A-1K0  1 kg	51,40 €	

POTASIO PERMANGANATO, SOLUCIONES VALORADAS

MW: 158.04 CAS: 7722-64-7 EC: 231-760-3 TARIC code: 28416100 Restriction: Drugs precursor Cat. 2

IMDG: 9 III UN 3082 ADR: 9 III UN 3082 (E) IATA: 9 III UN 3082

KMnO₄





POTASIO PERMANGANATO, SOLUCIÓN VALORADA 0,02 M (0,1 N) VSA	BASICHEM	referencia	envase	precio
Comp. 3.161 g KMnO ₄ / L Concentration (20°C) (M) 0.01996 - 0.02004M Concentration (20°C) (N) 0.0998 - 0.1002N	Tolerance (M) 0.00004M Tolerance (N) 0.0002N	KMNO-01V-1K0  1 L	19,31 €	

POTASIO SODIO TARTRATO TETRAHIDRATO

MW: 282.22 CAS: 6381-59-5 EC: 205-698-2 TARIC code: 29181300

C₄H₄KNaO₆·4H₂O

POTASIO SODIO TARTRATO TETRAHIDRATO AGR	BASICHEM	referencia	envase	precio
Assay 99 - 102% App. Colourless crystals or white powder Insol. matter < 0.01% Cl ⁻ < 0.001% pH (5%, 20°C) 7 - 8.5 Subst. red. KMnO ₄ Passes test	NH ₄ ⁺ < 0.002% SO ₄ ²⁻ < 0.01% Fe < 0.0005% Heavy metals (Pb) < 0.0005% Ca < 0.002%	POST-00A-500  500 g	27,19 €	
		POST-00A-1K0  1 kg	43,64 €	

POTASIO SULFATO

MW: 174.27 CAS: 7778-80-5 EC: 231-915-5 TARIC code: 31043000

K₂SO₄

POTASIO SULFATO AGR	BASICHEM	referencia	envase	precio
App. White cryst. powder Assay (titration after ion exchange) 99-101% Insol. matter (6.67 % in water) < 0.01% pH (5%) 5.5 - 8.5	Cl ⁻ < 0.001% Total N < 0.0005% Heavy metals (Pb) < 0.0005% Fe < 0.0005	Ca < 0.005% Mg < 0.002% Na < 0.02%	POSU-00A-500  500 g	20,73 €

POTASIO TIOCIANATO

MW: 97,18 CAS: 333-20-0 EC: 206-370-1 EC INDEX: 615-004-00-3 TARIC code: 28429080

KSCN 

POTASIO TIOCIANATO AGR ACS	BASICHEM	referencia	envase	precio
App. Colourless to white deliquescent crystals Assay > 98.5% Insol. matter < 0.005%	pH (5%) 5.3 - 8.5 Cl ⁻ < 0.005% SO ₄ ²⁻ < 0.005% NH ₄ ⁺ < 0.003%	Heavy metals (Pb) < 0.0005% Fe < 0.0002% Na < 0.005% I consuming subst. Passes ACS test	POTH-00A-500  500 g	41,24 €



POTASIO YODURO

KI

MW: 166,00 CAS: 7681-11-0 EC: 231-659-4 TARIC code: 28276000



POTASIO YODURO EPR PH.EUR.	BASICHEM	referencia	envase	precio
App. White granular material of small uniform particle size with free flowing characteristics Odour Odourless Assay > 99% Insol. matter < 0.01% pH (5%) 6 - 9.2	Loss on dry. (150 °C) < 0.3% IO ₃ < 0.001% Cl ⁻ and Br ⁻ (Cl) < 0.05% N Comp. (N) < 0.001% SO ₄ < 0.01% Heavy metals (Pb) < 0.001% PO ₄ < 0.005%	Ba < 0.005% Ca < 0.005% Na < 0.01% Mg < 0.005% Fe < 0.0006% Org. Volat. impur. conforms	250 g	57,88 €
			500 g	109,80 €
			1 kg	200,97 €
POTASIO YODURO AGR ACS	BASICHEM	referencia	envase	precio
App. White granular material of small uniform particle size with free flowing characteristics Odour Odourless Assay > 99% Insol. matter < 0.005% pH (5%) 6 - 9.2	Loss on dry. (150 °C) < 0.2% IO ₃ < 0.0003% Cl ⁻ and Br ⁻ (Cl) < 0.01% SO ₄ < 0.005% N Comp. (N) < 0.001% Heavy metals (Pb) < 0.0005% PO ₄ < 0.001%	Ba < 0.002% Ca < 0.002% Na < 0.005% Mg < 0.001% Fe < 0.0003% Org. Volat. impur. conforms	250 g	77,09 €
			1 kg	155,03 €

1-PROPANOL

MW: 60,10 CAS: 71-23-8 EC: 200-746-9 EC INDEX: 603-003-00-0 TARIC code: 29051200

CH₃CH₂CH₂OH

IMDG: 3 II UN 1274 ADR: 3 II UN 1274 (D/E) IATA: 3 II UN 1274



1-PROPANOL HPLC GGR	INSTRUKEM	referencia	envase	precio
Assay > 99.5% Water (KF) < 0.05% Acidity < 0.0005meq/g Res. on evap. < 0.0005%	UV-Tr. (1cm;Wat.) 250 nm > 90% UV-Tr. (1cm;Wat.) 290 nm > 98% UV-Tr. (1cm;Wat.) 300 nm > 99%	PROL-1GH-2K5	2,5 L	160,83 €
		PROL-1GH-P04	4x2,5 L	536,12 €

2-PROPANOL

MW: 60,10 CAS: 67-63-0 EC: 200-661-7 EC INDEX: 603-117-00-0 TARIC code: 29051200

CH₃CH(OH)CH₃

IMDG: 3 II UN 1219 ADR: 3 II UN 1219 (D/E) IATA: 3 II UN 1219







2-PROPANOL 99,9% GLR	BASICHEM	referencia	envase	precio
Assay > 99.9% App. Colourless transparent liquid Colour (Hazen) < 10 Water < 0.1%	Acid. (Acetic acid) < 0.001% Density at 20°C 0.784 - 0.786g/ml Refractive index 1.376 - 1.378 Non-Vol. Mat. < 0.001g/100ml	PROL-POP-1K0	1 L	10,22 €
		PROL-GOP-1K0	1 L	10,75 €
		PROL-POP-5K0	5 L	32,37 €
		PROL-POP-10K	10 L	60,40 €
		PROL-MOP-25K	25 L	142,28 €
2-PROPANOL AGR ACS, PH. EUR.	BASICHEM	referencia	envase	precio
Assay > 99.8% Non-Vol. Mat. < 0.0005% H ₂ O < 0.1% Colour < 10Apha Al < 0.00005% B < 0.000002% Ba < 0.00001% Ca < 0.00005% Cd < 0.000005% Co < 0.000002% Cr < 0.000002% Cu < 0.000002%	Fe < 0.00001% Mg < 0.00001% Ni < 0.000002% Pb < 0.00001% Sn < 0.00001% Na < 0.0001% S < 0.00005% Zn < 0.00001% Acetone < 0.002% Ethanol < 0.01% Methanol < 0.1% Carbonyl comp. < 0.002%	Subst. red. KMnO ₄ < 0.0005% Density 0.784 - 0.786g/ml Res. on evap. < 0.001% Solub. in H ₂ O Acidity < 0.0001meq/g Alkalinity < 0.0001meq/g Benzene < 0.002% Abs. (230 nm) < 0.3nm Abs. (250 nm) < 0.1nm Abs. (270 nm) < 0.03nm Abs. (290 nm) < 0.020nm Abs. (310 nm) < 0.01nm	1 L	14,49 €
			2,5 L	26,56 €
			4x2,5 L	100,05 €
			5 L	45,03 €



PUEDEN REQUERIR UNA DECLARACIÓN DE USO SEGÚN EL PAÍS DESTINO



REQUIERE TRANSPORTE EN FRÍO

2-PROPANOL HPLC GGR	INSTRUKEM	referencia	envase	precio
ACS Spec. passes test UV Absorbance UV-Abs. max. lim. (205 nm) < 1.0% UV-abs. max. lim. (220 nm) < 0.25% UV-Abs. max. lim. (230 nm) < 0.13% UV-Abs. max. lim. (254 nm) < 0.02%	Assay > 99.8% Colour (Hazen) < 10 Water (KF) < 0.1% Res. on evap. < 0.0005% Acidity < 0.0001mEq/g Carbonyl comp. < 0.002%	PROL-2GH-2K5	 2,5 L	39,78 €
		PROL-2GH-P04	 4x2,5 L	132,60 €
2-PROPANOL LC/MS LGR	INSTRUKEM	referencia	envase	precio
Assay > 99.9% Filtered through 0.2 µm App. Clear colourless liquid H ₂ O (by KF) < 0.05% Colour (Hazen) < 5 Acid. (Acetic acid) < 0.002% Alkal. (Ammonia) < 0.002% Res. on evap. < 0.0005% Grad. elut. H. Peak (210 nm) < 0.002AU	Grad. elut. H. Peak (254 nm) < 0.002AU T210nm > 40% T220nm > 80% T230nm > 90% T250nm > 98% Ca < 0.00001% Mg < 0.00001% Na < 0.00001% K < 0.00001%	PROL-LCM-2K5	 2,5 L	199,65 €
		PROL-LCM-P04	 4x2,5 L	665,53 €

PÚRPURA DE BROMOCRESOL, INDICADOR *VER P. 427*

REACTIVO DE BENEDICT CUALITATIVO

CAS: 63126-89-6 TARIC code: 38220000

IMDG: 9 III UN 3082 ADR: 9 III UN 3082 IATA: 9 III UN 3082



REACTIVO DE BENEDICT CUALITATIVO AGR	BASICHEM	referencia	envase	precio
For detect. of sugar in urine App. Blue Solution	This product was manufactured in accordance with procedure SR-50.	BENR-QLA-500	 500 ml	12,39 €

REACTIVO DE BIURET

TARIC code: 38220000

IMDG: 8 III UN 3266 ADR: 8 III UN 3266 (E) IATA: 8 III UN 3266



REACTIVO DE BIURET AGR	BASICHEM	referencia	envase	precio
For peptides detect. in urine App. Blue Solution	This product was manufactured in accordance with procedure SR-70	BIUR-00A-500	 500 ml	14,41 €

REACTIVO DE FEHLING A

TARIC code: 38220000

IMDG: 9 III UN 3082 ADR: 9 III UN 3082 IATA: 9 III UN 3082



REACTIVO DE FEHLING A AGR	BASICHEM	referencia	envase	precio
App. blue liquid Density at 20°C approx. 1,08 CuSO ₄ ·5H ₂ O 6 - 7.5% Lane and Eynon modification	Mix with Fehling's Solution B in equal volumes before use. Fehling's solution prepared in accordance with a specific. approved by the British Sugar Corporation Reducing sugars give a red precipitate.	FEHL-A0A-1K0	 1 L	20,11 €

REACTIVO DE FEHLING B

TARIC code: 38220000

IMDG: 8 II UN 1719 ADR: 8 II UN 1719 (E) IATA: 8 II UN 1719



REACTIVO DE FEHLING B AGR	BASICHEM	referencia	envase	precio
App. Colourless clear liquid Density at 20°C approx 1.25g/ml C ₄ H ₇ KNaO ₆ ·4H ₂ O 33.0 - 36.0% NaOH 9.0 - 11.0% Lane and Eynon modification	Mix with Fehling's Solution A in equal volumes before use. Fehling's solution prepared in accordance with a specific. approved by the British Sugar Corporation Reducing sugars give a red precipitate.	FEHL-B0A-1K0	 1 L	32,94 €



REACTIVO DE NESSLER

CAS: 7783-33-7 EC: 231-990-4 TARIC code: 38220000

IMDG: 8 (6.1) II UN 2922 ADR: 8 (6.1) II UN 2922 (E) IATA: 8 (6.1) II UN 2922





REACTIVO DE NESSLER AGR	BASICHEM	referencia	envase	precio
For NH ₃ App. Pale yellow coloured solution Sensit. to NH ₃ Passes test	This reagent should be allowed to settle before use. It is packed with a small amount of precipitate to maintain its sensitivity during storage.	NESS-00A-250	 250 ml	17,31 €

ROJO CONGO, INDICADOR VER P. 428**ROJO DE CRESOL, INDICADOR VER P. 428****ROJO DE FENOL, INDICADOR VER P. 428****ROJO DE METILO, INDICADOR VER P. 428****D(+)-SACAROSA**

MW: 342.29 CAS: 57-50-1 EC: 200-334-9 TARIC code: 17019910





D(+)-SACAROSA AGR	BASICHEM	referencia	envase	precio
Assay > 99.8% Insol. matter < 0.003% Res. on ignition < 0.01%	Cl ⁻ < 0.001% SO ₄ < 0.005% Inv. sugr < 0.1%	SUCR-00A-500	 500 g	11,93 €
		SUCR-00A-1K0	 1 kg	23,01 €
		SUCR-00A-5K0	 5 kg	51,55 €

SODIO ACETATO ANHIDRO

MW: 82.03 CAS: 127-09-3 EC: 204-823-8 TARIC code: 29152900



SODIO ACETATO ANHIDRO EPR	BASICHEM	referencia	envase	precio		
Assay 99 - 101% Formic acid < 0.1% As < 0.0002% Hg < 0.00001% Heavy met. < 0.001%	pH (1%) 8 - 9.5 Loss on dry. < 0.5% Pb < 0.0002% Cd < 0.0001% Ca + Mg < 0.005%	Cl ⁻ < 0.03% Fe < 0.0003% K < 0.05% SO ₄ < 0.005% Acetic acid < 0.5%	App. white/hygrosc. powd. Insol. matter < 0.05%	SOAC-A0P-500	 500 g	13,98 €
				SOAC-A0P-1K0	 1 kg	19,69 €
SODIO ACETATO ANHIDRO AGR	BASICHEM	referencia	envase	precio		
Assay > 99% pH (5%) 7 - 9.2 Insol. matter < 0.01% Cl ⁻ < 0.002%	PO ₄ < 0.0005% Fe < 0.001% Al < 0.001% Ca < 0.001%	SO ₄ < 0.002% Cu < 0.0005% Mg < 0.0005% K < 0.03%	Pb < 0.0005%	SOAC-A0A-500	 500 g	17,09 €

SODIO ACETATO TRIHIDRATO

MW: 136.08 CAS: 6131-90-4 EC: 204-823-8 TARIC code: 29152900



SODIO ACETATO TRIHIDRATO EPR	BASICHEM	referencia	envase	precio		
Assay > 98% App. colourless crystals Insol. matter < 0.01% pH (5%, 20°C) 7.5 - 9.5	Cl ⁻ < 0.005% Fe < 0.001% Al < 0.001% SO ₄ < 0.01%	Ca < 0.005% Cu < 0.005% Mg < 0.002% Pb < 0.005%	Zn < 0.005%	SOAC-03P-1K0	 1 kg	15,23 €



PUEDEN REQUERIR UNA DECLARACIÓN DE USO SEGÚN EL PAÍS DESTINO







REQUIERE TRANSPORTE EN FRÍO

SODIO ACETATO TRIHIDRATO AGR				BASICHEM	referencia	envase	precio
App. White crystalline powder Assay 99.5-101% pH (5%) 7.5 - 9.2 Insol. matter < 0.005%	Cl ⁻ < 0.003% Nitrogen compounds < 0.001% PO ₄ ⁻ < 0.0005% SO ₄ ⁻ < 0.002%	Ca < 0.001% Fe < 0.0005% Pb < 0.0005% Mg < 0.002%	K < 0.005% Subst. red. KMnO ₄ Passes test		SOAC-03A-500	 500 g	9,33 €

SODIO CARBONATO ANHIDRO

MW: 105,99 CAS: 497-19-8 EC: 207-838-8 EC INDEX: 011-005-00-2 TARIC code: 28362000



SODIO CARBONATO ANHIDRO EPR				BASICHEM	referencia	envase	precio
Assay > 99% Loss on dry. < 1.0% Cl ⁻ < 0.3%	SO ₄ ⁻ < 0.04% Fe < 0.0035% As < 0.0002%	Hg < 0.0001% Pb < 0.0002% Density approx. 0.48 - 0.61g/ml			SOCA-00P-500	 500 g	11,13 €
					SOCA-00P-1K0	 1 kg	10,90 €
					SOCA-00P-5K0	 5 kg	36,20 €
SODIO CARBONATO ANHIDRO AGR				BASICHEM	referencia	envase	precio
Assay 99.5 - 100.5% Loss on dry. (300 °C) < 1% H ₂ O < 0.5% Cl ⁻ < 0.0125%	EP and USP Conforms FCC (FDA) Conforms Fe < 0.001% SO ₄ ⁻ < 0.003%	Heavy metals (Pb) < 0.001% As < 0.0003% Pb < 0.0002% Hg < 0.0001%			SOCA-A0A-500	 500 g	16,51 €

TRI-SODIO CITRATO DIHIDRATO

MW: 294,10 CAS: 6132-04-3 EC: 200-675-3 TARIC code: 29181500

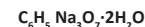







TRI-SODIO CITRATO DIHIDRATO AGR				BASICHEM	referencia	envase	precio
Assay > 99% pH (5%, 20°C) 7 - 9 Insol. matter < 0.005%	Cl ⁻ < 0.001% Ammo. salts (NH ₄) < 0.001% PO ₄ ⁻ < 0.002%	Fe < 0.0005% SO ₄ ⁻ < 0.005% Pb < 0.0005%			SOCI-02A-500	 500 g	17,47 €

SODIO CLORURO

MW: 58,44 CAS: 7647-14-5 EC: 231-598-3 TARIC code: 25010099



SODIO CLORURO EPR				BASICHEM	referencia	envase	precio
App. White crystalline powder Assay > 99.5% Loss on drying (105°C) < 1.0%	SO ₄ ⁻ < 0.02% NH ₄ ⁺ < 0.002% Fe < 0.002%	Pb < 0.002% K < 0.02% pH (5% solution) 5.0 - 8.0			SOCH-00T-500	 500 g	6,88 €
					SOCH-00T-1K0	 1 kg	8,98 €
SODIO CLORURO AGR				BASICHEM	referencia	envase	precio
App. White crystalline powder Assay 99.5-100-5% Identity Passes Test App. of solution Passes test Acidity or alkalinity Passes test pH (5%) 5.0 - 8.0 Insol. matter < 0.005% Br < 0.005% I < 0.001%	Ferrocyanide < 0.0001% Chlorate and nitrate < 0.003% NO ₃ Passes test PO ₄ ⁻ < 0.0005% SO ₄ ⁻ < 0.001% Total Nitrogen < 0.0005% Heavy met. (by ICP-OES) < 0.0005% As < 0.00004% Ba < 0.001%	Ca < 0.002% Cu < 0.0002% Fe < 0.0002% Mg < 0.001% Magnesium and alkali earth metals < 0.01% K < 0.005% Loss on drying (105°C; 2 hrs) < 0.5%			SOCH-00A-500	 500 g	7,07 €
					SOCH-00A-1K0	 1 kg	8,80 €
					SOCH-00A-5K0	 5 kg	30,33 €
SODIO CLORURO PARA ENSAYO NIEBLA SALINA ASTM B117-19 / ISO-9227:2023 AGR				BASICHEM	referencia	envase	precio
Assay > 99.6% NaI < 0.1% Halid. (Br, I, F) < 0.1% Cu < 0.00003% Ni < 0.001%		Cu, Ni, Pb < 0.005% Total Imp. < 0.2% The salt does not contain anti-caking agents According to ASTM B117-19 According to ISO 9227:2022			SOCH-05A-5K0	 5 kg	31,89 €
					SOCH-05A-25K	 25 kg	129,42 €



SODIO DIHIDROGENOFOSFATO ANHIDRO

MW: 119.98 CAS: 7558-80-7 EC: 231-449-2 TARIC code: 28352200



SODIO DIHIDROGENOFOSFATO ANHIDRO AGR				BASICHEM	referencia	envase		precio
Assay > 99%	pH (5%, 20°C) 4 - 4.5	Heavy metals (Pb) < 0.002%	Cu < 0.005%		SODH-00A-500		500 g	21,62 €
App. White powder	Cl < 0.003%	Ca < 0.005%	K < 0.03%					
Insol. matter < 0.005%	Fe < 0.003%	SO ₄ < 0.005%	Zn < 0.005%					

SODIO DIHIDROGENOFOSFATO DIHIDRATO

MW: 156,01 CAS: 13472-35-0 TARIC code: 28352200



SODIO DIHIDROGENOFOSFATO DIHIDRATO AGR				BASICHEM	referencia	envase		precio
Assay > 99%	Cl < 0.001%	SO ₄ < 0.005%	As < 0.0002%		SODH-02A-500		500 g	15,66 €
App. colourless/white powd.	Loss on dry. 22.8 - 24%	Heavy metals (Pb) < 0.001%						
Insol. matter < 0.005%	Total N < 0.002%	Ca < 0.005%						
pH (5%, 20°C) 4.1 - 4.5	Fe < 0.002%	Mg < 0.001%						

SODIO DIHIDROGENOFOSFATO MONOHIDRATO

MW: 137.99 CAS: 10049-21-5 EC: 231-449-2 TARIC code: 28352200



SODIO DIHIDROGENOFOSFATO MONOHIDRATO AGR				BASICHEM	referencia	envase		precio
Assay > 99%	Total N < 0.002%	Heavy metals (Pb) < 0.001%	Mg < 0.001%		SODH-01A-500		500 g	42,00 €
Insol. matter < 0.005%	Cl < 0.001%	SO ₄ < 0.005%	As < 0.0001%					
pH (5%, 20°C) 4.5	Fe < 0.002%	Ca < 0.005%						

SODIO HEXAMETAFOSFATO

CAS: 68915-31-1 EC: 272-808-3 TARIC code: 28353900



SODIO HEXAMETAFOSFATO GLR				BASICHEM	referencia	envase		precio
Assay (as P ₂ O ₅) 65 – 70%					SOHM-00P-500		500 g	24,38 €

SODIO HIDROGENOCARBONATO

MW: 84,01 CAS: 144-55-8 EC: 205-633-8 TARIC code: 28363000



SODIO HIDROGENOCARBONATO EPR				BASICHEM	referencia	envase		precio
App. Soft white crystalline powder	SO ₄ < 0.01%	Pb < 0.0005%			SOHC-00P-500		500 g	8,84 €
Assay 99.5 - 101%	Total Nitrogen < 0.002%	Ca < 0.01%			SOHC-00P-1K0		1 kg	12,66 €
pH (5%) 8.0 - 8.5	Heavy metals (Pb) < 0.0005%	Fe < 0.002%						
Cl < 0.015%	As < 0.0002%							
SODIO HIDROGENOCARBONATO AGR				BASICHEM	referencia	envase		precio
Assay 99 - 101%	PO ₄ < 0.002%	Heavy metals (Pb) < 0.0005%			SOHC-00A-500		500 g	18,18 €
Subst. Red. I ₂ < 0.005%	NH ₄ < 0.001%	Ca < 0.005%						
Insol. matter < 0.01%	Fe < 0.001%	Mg < 0.005%						
Cl < 0.01%	SO ₄ < 0.005%	K < 0.005%						

DI-SODIO HIDROGENOFOSFATO DIHIDRATO

MW: 177.99 CAS: 10028-24-7 EC: 231-448-7 TARIC code: 28352200



DI-SODIO HIDROGENOFOSFATO DIHIDRATO EPR				BASICHEM	referencia	envase		precio
Assay > 98%	Loss on dry. 19.5 - 21%	Heavy metals (Pb) < 0.002%	K < 0.01%		SOPH-02P-1K0		1 kg	25,53 €
Insol. matter < 0.01%	Cl < 0.002%	Cu < 0.002%	Zn < 0.002%					
pH (5%, 20°C) 8.7 - 9.3	Fe < 0.002%	SO ₄ < 0.02%						



PUEDEN REQUERIR UNA DECLARACIÓN DE USO SEGÚN EL PAÍS DESTINO





REQUIERE TRANSPORTE EN FRÍO

DI-SODIO HIDROGENOFOSFATO DIHIDRATO AGR			BASICEM	referencia	envase	precio
App. White crystalline powder Assay > 99.5% pH (5%) 8.8 - 9.4	Cl ⁻ < 0.001% SO ₄ < 0.005% Total Nitrogen < 0.001%	Heavy metals (Pb) < 0.001% Fe < 0.001% K < 0.005%		SOPH-02A-500	 500 g	20,47 €

DI-SODIO HIDROGENOFOSFATO DODECAHIDRATO

MW: 358,14 CAS: 10039-32-4 EC: 231-448-7 TARIC code: 28352200

Na₂HPO₄·12H₂O

DI-SODIO HIDROGENOFOSFATO DODECAHIDRATO EPR			BASICEM	referencia	envase	precio
Assay 98 - 102% App. White crystals/powder Insol. matter < 0.01% Cl ⁻ < 0.005%	Total N < 0.002% pH (5%, 20°C) 9 - 9.5 Fe < 0.002% SO ₄ < 0.02%	Heavy metals (Pb) < 0.002% As < 0.0005%		SOPH-12P-500	 500 g	12,61 €
				SOPH-12P-1K0	 1 kg	21,39 €





SODIO HIDRÓXIDO





MW: 40,00 CAS: 1310-73-2 EC: 215-185-5 EC INDEX: 011-002-00-6 TARIC code: 28151100

NaOH

IMDG: 8 II UN 1823 ADR: 8 II UN 1823 (E) IATA: 8 II UN 1823



SODIO HIDRÓXIDO EN PERLAS 1-2 MM EPR			BASICEM	referencia	envase	precio
Assay > 98.0% Na ₂ CO ₃ < 1.0% Total N < 0.0007%	Cl ⁻ < 0.015% PO ₄ < 0.002% SiO ₂ < 0.008%	SO ₄ < 0.005% Heavy met. < 0.002% Al < 0.002%	Ca < 0.005% Fe < 0.0015%	SOHY-P0T-500	 500 g	8,89 €
				SOHY-P0T-1K0	 1 kg	14,72 €
SODIO HIDRÓXIDO EN PERLAS 1-2 MM AGR			BASICEM	referencia	envase	precio
Assay > 98% Na ₂ CO ₃ < 0.7% Total N < 0.0005% Cl ⁻ < 0.005% PO ₄ < 0.001% SiO ₂ < 0.005%	SO ₄ < 0.003% Heavy metals (Pb) < 0.001% Ag < 0.0005% Al < 0.001% Ba < 0.0005% Ca < 0.001%	Cd < 0.0005% Co < 0.0005% Cu < 0.0005% Fe < 0.0005% Mg < 0.0005% Mn < 0.0005%	Ni < 0.0005% Pb < 0.0005% Sr < 0.0005% Zn < 0.0005%	SOHY-P0A-500	 500 g	10,06 €
				SOHY-P0A-1K0	 1 kg	13,18 €
				SOHY-P0A-5K0	 5 kg	77,92 €

SODIO HIDRÓXIDO EPR MICROPERLAS BAJO EN METALES			 BASICEM	referencia	envase	precio
Assay > 99.0% Na ₂ CO ₃ < 0.4% NaCl < 0.03% Na ₂ SO ₄ < 0.012%	As < 0.0001% Fe < 0.001% Hg < 0.00005% Ni < 0.005%	Pb < 0.00005% Ca < 0.001% Cr < 0.0002% Si < 0.002%		SOHY-M0P-500	 500 g	9,61 €
				SOHY-M0P-1K0	 1 kg	14,10 €
				SOHY-M0P-5K0	 5 kg	42,93 €



SODIO HIDRÓXIDO, SOLUCIONES

MW: 40,00 CAS: 1310-73-2 EC: 215-185-5 TARIC code: 28151200

NaOH

IMDG: 8 II UN 1824 ADR: 8 II UN 1824 (E) IATA: 8 II UN 1824



SODIO HIDRÓXIDO 32% W/V AGR			BASICEM	referencia	envase	precio
Assay (W/V) ~32% Composition 432g NaOH/l N < 0.0001% Cl ⁻ < 0.001%	Na ₂ CO ₃ < 0.5% S < 0.0001% CN < 0.0001% SiO ₂ < 0.01%	SO ₄ < 0.005% Fe < 0.0005% Heavy metals (Pb) < 0.0002% Al < 0.0005%		SOHY-32A-5K0	 5 L	48,89 €
SODIO HIDRÓXIDO 40% W/W AGR			BASICEM	referencia	envase	precio
App. Colourless liquid Assay 39 - 41% Density (20 °C/4 °C) Approx. -	1.43g/cm Cl ⁻ < 0.005% SO ₄ < 0.01%	Na ₂ CO ₃ < 0.1% Fe < 0.0005% Pb < 0.001%		SOHY-40A-5K0	 5 L	63,06 €
				SOHY-40A-10K	 10 L	120,00 €



SODIO HIDRÓXIDO, SOLUCIONES VALORADAS

MW: 40,00 CAS: 1310-73-2 EC: 215-185-5 EC INDEX: 011-002-00-6 TARIC code: 28151200

IMDG: 8 II UN 1824 ADR: 8 II UN 1824 (E) IATA: 8 II UN 1824

NaOH



SODIO HIDRÓXIDO, SOLUCIÓN VALORADA 0,1 M (0,1 N) VSA	BASICEM	referencia	envase	precio
App. Colourless liquid Assay 39 - 41% Density (20 °C/4 °C) Approx. - 1.43g/cm Cl ⁻ < 0.005%	SO ₄ < 0.01% Na ₂ CO ₃ < 0.1% Fe ⁺ < 0.0005% Pb < 0.001%	SOHY-01V-1K0	1 L	10,62 €
SODIO HIDRÓXIDO, SOLUCIÓN VALORADA 0,5 M (0,5 N) VSA	BASICEM	referencia	envase	precio
Concentration (M) 0.4995 - 0.5005M Concentration (N) 0.4995 - 0.5005N	Tolerance (M) 0.0005M Tolerance (N) 0.0005N	SOHY-05V-1K0	1 L	10,62 €
SODIO HIDRÓXIDO, SOLUCIÓN VALORADA 1,0 M (1,0 N) VSA	BASICEM	referencia	envase	precio
Concentration (M) 0.999 - 1.001M Concentration (N) 0.999 - 1.001N	Tolerance (M) 0.001M Tolerance (N) 0.001N	SOHY-1V0-1K0	1 L	10,95 €
SODIO HIDRÓXIDO, SOLUCIÓN VALORADA 2,0 M (2,0 N) VSA	BASICEM	referencia	envase	precio
Concentration (M) 1.998 - 2.002M Concentration (N) 1.998 - 2.002N	Tolerance (M) 0.002M Tolerance (N) 0.002N	SOHY-2V0-1K0 SOHY-2V0-5K0	1 L 5 L	11,48 € 28,48 €
SODIO HIDRÓXIDO, SOLUCIÓN VALORADA 5,0 M (5,0 N) VSA	BASICEM	referencia	envase	precio
Concentration (M) 4.995 - 5.005M Concentration (N) 4.995 - 5.005N	Tolerance (M) 0.005M Tolerance (N) 0.005N	SOHY-5V0-1K0	1 L	19,01 €
SODIO HIDRÓXIDO, CONCENTRADO PARA PREPARAR 1 L DE SOLUCIÓN 0,1 M (0,1 N) VSA	BASICEM	referencia	envase	precio
Concentration after dilution to 1L (20°C) (M) 0.0998 - 0.1002M Concentration after dilution to 1L (20°C) (N) 0.0998 - 0.1002N		SOHY-01C-1K0	1 amp.	8,60 €
SODIO HIDRÓXIDO, CONCENTRADO PARA PREPARAR 1 L DE SOLUCIÓN 1,0 M (1,0 N) VSA	BASICEM	referencia	envase	precio
Concentration after dilution to 1L (20°C) (M) 0.998 - 1.002M Concentration after dilution to 1L (20°C) (N) 0.998 - 1.002N		SOHY-1C0-1K0	1 amp.	12,56 €

Fichas de seguridad y certificado de análisis descargables gratuitamente en www.labbox.es.

Atención: los productos químicos Labkem son para uso exclusivo de laboratorio y reservados sólo para uso profesional por parte de técnicos debidamente formados y cualificados. Los productos químicos son peligrosos, respete las instrucciones contenidas en la ficha de seguridad.

Debido a restricciones en el transporte o a normativas especiales aplicables, ciertos productos químicos pueden no estar disponibles en todos los mercados o para todas las tipologías de clientes. Para cualquier aclaración consulte con Atención al Cliente.

La información de nuestros productos (especificaciones, regulaciones de transporte etc.) puede actualizarse a lo largo del año. Visite nuestra web para consultar posibles actualizaciones de nuestros productos.



PUEDA REQUERIR UNA DECLARACIÓN DE USO SEGÚN EL PAÍS DESTINO



REQUIERE TRANSPORTE EN FRÍO

SODIO METABISULFITO

MW: 190.11 CAS: 7681-57-4 EC: 231-673-0 EC INDEX: 016-063-00-2 TARIC code: 28321000



SODIO METABISULFITO AGR	BASICHEM	referencia	envase	precio
App. White crystalline powder Assay > 97% Insol. matter < 0.005%	Cl ⁻ < 0.005% As < 0.0001% PO ₄ < 0.002%	S ₂ O ₅ < 0.05% Heavy metals (Pb) < 0.001% Fe < 0.002%	SOMB-00A-1K0 1 kg	23,04 €

SODIO MOLIBDATO DIHIDRATO

MW: 241,95 CAS: 10102-40-6 EC: 231-551-7 TARIC code: 28417000



SODIO MOLIBDATO DIHIDRATO AGR ACS	BASICHEM	referencia	envase	precio	
App. White crystalline powder Assay 99 - 102% Insol. matter < 0.005%	pH (5% solution) 7.0 - 10.5 Cl ⁻ < 0.001% NO ₃ < 0.005%	PO ₄ < 0.001% SO ₄ < 0.02% NH ₄ < 0.01%	Cu < 0.002% Fe < 0.001% Pb < 0.001%<	SOMO-02A-100 100 g	34,99 €

SODIO NITRATO

MW: 84,99 CAS: 7631-99-4 EC: 231-554-3 TARIC code: 31025000 Restriction: Explosives precursor

IMDG: 5.1 III UN 1498 ADR: 5.1 III UN 1498 IATA: 5.1 III UN 1498



SODIO NITRATO 99% EPR	BASICHEM	referencia	envase	precio
Assay > 99.5% Insol. matter < 0.01% H ₂ O < 1.0% NO ₂ < 0.0005%	Cl ⁻ < 0.005% ClO ₂ ⁻ and ClO ₂ ⁻ (Cl) < 0.006% PO ₄ < 0.001% SO ₄ < 0.02%	Heavy metals (Pb) < 0.001% Ca < 0.004% Fe < 0.002% Mg < 0.003%	SONA-00T-500 500 g	12,00 €
SODIO NITRATO AGR	BASICHEM	referencia	envase	precio
Assay > 99.5% App. white powder Insol. matter < 0.005% pH (5%, 20°C) 5 - 7.5 Cl ⁻ < 0.0005% H ₂ O < 1%	PO ₄ < 0.0002% ClO ₂ ⁻ and ClO ₂ ⁻ (Cl) < 0.003% SO ₄ < 0.003% Fe < 0.0002% Heavy metals (Pb) < 0.0005% NH ₄ salts < 0.002%	Ca < 0.002% Mg < 0.001% K < 0.005% NO ₂ < 0.0002%	SONA-00A-500 500 g	13,09 €

SODIO NITRITO

MW: 69,00 CAS: 7632-00-0 EC: 231-555-9 TARIC code: 28341000

IMDG: 5.1 (6.1) III UN 1500 ADR: 5.1 (6.1) III UN 1500 IATA: 5.1 (6.1) III UN 1500



SODIO NITRITO AGR	BASICHEM	referencia	envase	precio
Assay > 98% Insol. matter < 0.005% Cl ⁻ < 0.01%	Fe < 0.001% Heavy metals (Pb) < 0.0005% K < 0.005%	SO ₄ < 0.015%	SONI-00A-500 500 g	18,06 €

SODIO OXALATO

MW: 134,00 CAS: 62-76-0 EC: 200-550-3 EC INDEX: 607-007-00-3 TARIC code: 29171100



SODIO OXALATO AGR	BASICHEM	referencia	envase	precio
App. White crystalline powder Assay > 99.8% pH (3%) 7.5 - 8.5 Cl ⁻ < 0.002%	SO ₄ < 0.002% Total N < 0.001% Heavy metals (Pb) < 0.001% Fe < 0.0005%	K < 0.005% Loss on dry. (105 °C) < 1%	SOOX-00A-500 500 g	22,35 €



SODIO SILICATO SOLUCIÓN

CAS: 1344-09-8 EC: 215-687-4 TARIC code: 28391900



SODIO SILICATO SOLUCIÓN GLR		BASICEM	referencia	envase	precio
App. Colourless-grey liquid M. module $\text{SiO}_2/\text{Na}_2\text{O}$ 2.4 - 2.6 SiO_2 and Na_2O >39%	Density at 20°C 1.45 - 1.48g/ml Fe_2O_3 < 0.01% CaO < 0.1%	Viscosity (20°C) > 100cP Insol. in water, filt. glass < 0.02% Insol. in water, sediment. glass < 0.1%	SOTS-00P-1K0	1 L	11,76 €

SODIO SULFATO ANHIDRO

MW: 142,04 CAS: 7757-82-6 EC: 231-820-9 TARIC code: 28331100



SODIO SULFATO ANHIDRO EPR		BASICEM	referencia	envase	precio
App. White crystalline powder Assay 99-100.5% Identity Passes test App. of solution Passes test Acidity or alkalinity Passes test	pH (5%) 5.2 - 8.0 Cl < 0.02% Heavy metals (Pb) < 0.001% As < 0.0003% Ca < 0.005%	Fe < 0.001% Mg < 0.001% Loss on drying (130°C) < 0.5%	SOSU-00T-500	500 g	8,80 €
			SOSU-00T-1K0	1 kg	12,11 €
SODIO SULFATO ANHIDRO AGR		BASICEM	referencia	envase	precio
App. White crystalline powder Assay > 99% Insol. matter < 0.01% pH (5%, 25°C) 5.2 - 9.2 Cl < 0.001%	PO_4 < 0.001% Total N < 0.0005% Heavy metals (by ICP-OES) < 0.0005% Fe < 0.001% Ca < 0.01%	K < 0.01% Mg < 0.005% Loss on ignition (800°C) < 0.5%	SOSU-AGA-500	500 g	10,17 €
			SOSU-AGA-1K0	1 kg	16,59 €
			SOSU-AGA-5K0	5 kg	73,99 €

SODIO SULFITO ANHIDRO

MW: 126,04 CAS: 7757-83-7 EC: 231-821-4 TARIC code: 28321000



SODIO SULFITO ANHIDRO AGR		BASICEM	referencia	envase	precio
App. White crystalline powder Assay > 98% Insol. matter in water < 0.005%	Acidity Passes test Alkalinity < 0.03 meq/g Cl < 0.02%	Heavy metals (Pb) < 0.001% Fe < 0.0005%	SOSL-00A-500	500 g	11,30 €

DI-SODIO TETRABORATO DECAHIDRATO

MW: 381.37 CAS: 1303-96-4 EC: 215-540-4 EC INDEX: 005-011-01-1 TARIC code: 28401990



DI-SODIO TETRABORATO DECAHIDRATO (BORAX) AGR		BASICEM	referencia	envase	precio
App. Assay > 98% insol. in water < 0.01% Cl < 0.01%	Thiosulphate < 0.04% Carbonates (Na_2CO_3) < 0.15% As < 0.00004% Ca < 0.005%	Cu < 0.0005% Fe < 0.001% Pb < 0.0005% Zn < 0.001%	BORX-00A-500	500 g	14,83 €

SODIO TIOSULFATO PENTAHIDRATO

MW: 248,21 CAS: 10102-17-7 EC: 231-867-5 TARIC code: 28323000

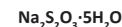



SODIO TIOSULFATO PENTAHIDRATO EPR		BASICEM	referencia	envase	precio
App. Large, colourless crystals or coarse crystalline powder Assay 99 - 100.5% Identity Passes test App. of solution Dissolve 10.0	g in 50 ml of distilled water R, add 1 ml of 0.1 M sodium hydroxide and dilute to 100 ml with the same solvent. Clear & colourless	pH (10% solution in water) 6.0 - 8.4 Cl < 0.05% Sulphate and Sulphite < 0.2% Sulphide (S) Passes test	SOTH-05T-500	500 g	11,40 €
		Heavy metals (Pb) < 0.001% Ca Passes test Water 32 - 37%	SOTH-05T-1K0	1 kg	15,03 €



PUEDEN REQUERIR UNA DECLARACIÓN DE USO SEGÚN EL PAÍS DESTINO







REQUIERE TRANSPORTE EN FRÍO

SODIO TIOSULFATO PENTAHIDRATO AGR			BASICHEM	referencia	envase	precio
App. Large, Colourless cryst. or coarse crystalline powder Assay 99.5 - 101% Insol. matter (10% in water) < 0.005%	pH (5% in water) 6.0 - 8.4 N Comp. (N) < 0.002% Cl ⁻ < 0.02% Heavy metal (as Pb) < 0.001%	Sulphate and Sulphite < 0.1% Sulphide Passes test		SOTH-05A-500	 500 g	13,19 €
				SOTH-05A-1K0	 1 kg	19,10 €

SODIO TIOSULFATO, SOLUCIONES VALORADAS

MW: 158,11 CAS: 10102-17-7 EC: 231-867-5 TARIC code: 28323000



SODIO TIOSULFATO, SOLUCIÓN VALORADA 0,1 M (0,1 N) VSA			 BASICHEM	referencia	envase	precio
Concentration (M) 0.0999 - 0.1001M Concentration (N) 0.0999 - 0.1001N	Tolerance (M) 0.0001M Tolerance (N) 0.0001N			SOTH-01V-1K0	 1 L	11,84 €
SODIO TIOSULFATO CONCENTRADO PARA PREPARAR 1 L DE SOLUCIÓN 0,1 M (0,1 N) VSA			 BASICHEM	referencia	envase	precio
Conc. after dil. to 1L (20°C) (M) 0.0998 - 0.1002M	Conc. after dil. to 1L (20°C) (M) 0.0998 - 0.1002M			SOTH-01C-1K0	 1 amp.	12,86 €

SODIO YODURO

MW: 149,89 CAS: 7681-82-5 EC: 231-679-3 TARIC code: 28151100



IMDG: 9 III UN 3077 ADR: 9 III UN 3077 IATA: 9 III UN 3077



SODIO YODURO AGR ACS			BASICHEM	referencia	envase	precio
App. White crystalline powder Assay > 99.5% Insol. matter < 0.01% pH (5%) 6-9 Cl and Br < 0.01%	SO ₂ < 0.005% IO ₃ ⁻ < 0.0003% Heavy metals (Pb) < 0.0005% Ba < 0.002% Fe < 0.0005 %	Ca < 0.002% Mg < 0.001% K < 0.01% PO ₄ ⁻ < 0.001% Loss on dry. (105 °C) < 0.5%		SOIO-00A-100	 100 g	77,76 €

SOLUCIÓN DE LUGOL

TARIC code: 38220000

SOLUCIÓN DE LUGOL AGR			 BASICHEM	referencia	envase	precio
App. Brown liquid Free iodine 0,99%				LUGO-00A-250	 250 ml	15,40 €
				LUGO-00A-1K0	 1 L	39,08 €

SOLUCIONES PARA ELECTRODOS VER P. 316

SOLUCIONES PATRÓN DE CONDUCTIVIDAD VER P. 319

SOLUCIONES PATRÓN DE PH VER P. 316-317

SUPLEMENTOS PARA MEDIOS DE CULTIVO VER P. 50-51

Fichas de seguridad y certificado de análisis descargables gratuitamente en www.labbox.es.

Atención: los productos químicos Labkem son para uso exclusivo de laboratorio y reservados sólo para uso profesional por parte de técnicos debidamente formados y cualificados. Los productos químicos son peligrosos, respete las instrucciones contenidas en la ficha de seguridad.

Debido a restricciones en el transporte o a normativas especiales aplicables, ciertos productos químicos pueden no estar disponibles en todos los mercados o para todas las tipologías de clientes. Para cualquier aclaración consulte con Atención al Cliente.

La información de nuestros productos (especificaciones, regulaciones de transporte etc.) puede actualizarse a lo largo del año. Visite nuestra web para consultar posibles actualizaciones de nuestros productos.



TETRACLOROETILENO

MW: 165,83 CAS: 127-18-4 EC: 204-825-9 EC INDEX: 602-028-00-4 TARIC code: 29032300

IMDG: 6.1 III UN 1897 ADR: 6.1 III UN 1897 IATA: 6.1 III UN 1897



TETRACLOROETILENO 99,9% GLR		BASICHEM	referencia	envase	precio
Assay > 99.9% App. Colourless/clear liquid Colour (Hazen) < 15 H ₂ O < 0.003%	Alkalinity < 0.003% Density at 20°C 1.62 - 1.625g/ml Stabilizer (N-methylmorpholine) 0.0006 - 0.002% Res. on evap. < 0.003%		TTCE-GOP-1K0	1 L	15,67 €
			TTCE-POP-5K0	5 L	54,04 €
			TTCE-MOP-25K	25 L	244,19 €

TETRAHIDROFURANO

MW: 72.11 CAS: 109-99-9 EC: 203-726-8 EC INDEX: 603-025-00-0 TARIC code: 29321100

IMDG: 3 II UN 2056 ADR: 3 II UN 2056 IATA: 3 II UN 2056



TETRAHIDROFURANO HPLC GGR		INSTRUKEM	referencia	envase	precio
Assay > 99.8% Water (KF) < 0.02% Acidity < 0.0005meq/g	Res. on evap. < 0.0005% UV-Tr. (1cm;Wat.) 240 nm > 70% UV-Tr. (1cm;Wat.) 250 nm > 80%	UV-Tr. (1cm;Wat.) 260 nm > 90% UV-Tr. (1cm;Wat.) 270 nm > 98% UV-Tr. (1cm;Wat.) 280 nm > 99%	TETR-0GH-2K5	2,5 L	157,95 €
			TETR-0GH-P04	4x2,5 L	526,52 €

TOLUENO

MW: 92.14 CAS: 108-88-3 EC: 203-625-9 EC INDEX: 601-021-00-3 TARIC code: 29023000 Restriction: Drugs precursor Cat. 3 + Hydrocarbons

IMDG: 3 II UN 1294 ADR: 3 II UN 1294 (D/E) IATA: 3 II UN 1294



TOLUENO GLR		BASICHEM	referencia	envase	precio	
Assay > 99.8% App. Clear liquid Colour (Hazen) < 20 Non-arom. Hydrocarb. < 0.2% Benzene < 0.02%	Acidity < 0.001% S comp.(SH ₂ , SO ₂) Not det. Density at 15 °C 0.869 - 0.873g/ml Boiling range 110.5 - 110.7°C Acid Wash Test < 1		TOLN-GOP-1K0	1 L	10,56 €	
			TOLN-MOP-5K0	5 L	33,19 €	
			TOLN-MOP-25K	25 L	143,51 €	
TOLUENO AGR ACS, ISO, PH. EUR.		BASICHEM	referencia	envase	precio	
Assay > 99.5% Non-Vol. Mat. < 0.001% H ₂ O < 0.02% Colour < 10Apha Free Acid < 0.001% Free Alkalinity < 0.001% Al < 0.00005%	B < 0.000001% Ba < 0.00001% Ca < 0.00005% Cd < 0.000005% Co < 0.000002% Cr < 0.000002% Cu < 0.000002%	Fe < 0.00001% Mg < 0.00001% Mn < 0.000002% Ni < 0.000002% Pb < 0.00001% Sn < 0.00001% Zn < 0.00001%	S < 0.003% Thiophene < 0.0001% Density 0.865 - 0.869g/ml Res. on evap. < 0.001% R.C.S. Subs. dark. by H ₂ SO ₄	TOLN-00A-1K0	1 L	19,69 €
				TOLN-00A-2K5	2,5 L	37,21 €
				TOLN-00A-P04	4x2,5 L	139,43 €
TOLUENO HPLC GGR		INSTRUKEM	referencia	envase	precio	
Assay > 99.8% Water (KF) < 0.02% S compounds < 0.003% Acidity < 0.0005meq/g	Res. on evap. < 0.0005% UV-Tr. (1cm;Wat.) 290 nm > 50% UV-Tr. (1cm;Wat.) 300 nm > 80% UV-Tr. (1cm;Wat.) 310 nm > 90%	UV-Tr. (1cm;Wat.) 330 nm > 97% UV-Tr. (1cm;Wat.) 350 nm > 98%	TOLN-0GH-2K5	2,5 L	43,10 €	
			TOLN-0GH-P04	4x2,5 L	143,65 €	



TRIETILAMINA

MW: 101,19 CAS: 121-44-8 EC: 204-469-4 EC INDEX: 612-004-00-5 TARIC code: 29211999



IMDG: 3 (8) II UN 1296 ADR: 3 (8) II UN 1296 (D/E) IATA: 3 (8) II UN 1296



TRIETILAMINA 99,5% AGR	BASICHEM	referencia	envase	precio	
Assay > 99.5% Colour (Hazen) < 15APHA H ₂ O < 0.1% Non-volatile matter < 0.01% Al < 0.000005% Ba < 0.000002%	Cd < 0.000002% Ca < 0.00005% Cr < 0.000002% Co < 0.000002% Cu < 0.000002% Fe < 0.00002%	Pb < 0.000002% Mg < 0.000002% Mn < 0.000002% Ni < 0.000002% K < 0.000005% Na < 0.00005%	Sr < 0.000002% Zn < 0.00001% UV Absorbance Passes test Density at 20°C 0.725g/ml	TRIE-00A-500 500 ml	20,50 €

UREA

MW: 60,06 CAS: 57-13-6 EC: 200-315-5 TARIC code: 31021010



UREA EPR GRAADE REAG. PH.EUR.	BASICHEM	referencia	envase	precio
Assay (HPLC) 98.0 - 102.0% ind. impurities Total Imp. Assay 98.5 - 101.5%	Melt. range 132.0 - 135.0°C Insol. (EtOH) < 0.04% Ash (SO ₄) < 0.1% Loss on dry. (105 °C) < 1.0%	NH ₄ < 0.05% Biuret < 0.1%	UREA-00P-500 500 g	12,50 €
			UREA-00P-1K0 1 kg	16,18 €
UREA AGR ACS, BP, USP	BASICHEM	referencia	envase	precio
App. White granules/crystal. powder Assay > 99% Melt. range 131 - 134°C Solub. in H ₂ O < 0.003% Acidity < 0.05ml N%	Alkalinity < 0.05ml N% Ash (SO ₄) < 0.005% Cl ⁻ < 0.0005% SO ₄ < 0.001% Cu < 0.0001%	Fe < 0.0001% Pb < 0.0002% Biuret < 0.1%	UREA-00A-500 500 g	15,89 €

VAINILLINA 99.9%

MW: 152,15 CAS: 121-33-5 EC: 204-465-2 TARIC code: 29124100

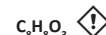

VAINILLINA 99,9% AGR	BASICHEM	referencia	envase	precio	
App. White or slightly yellow powder or crystalline needles;	odour, characteristic of vanilla Assay > 99.9%	Melt. range 81 - 83°C Alcohol Insol. matter < 0.01%	Ash (SO ₄) < 0.01%	VANI-00A-100 100 g	38,31 €

VASELINA LÍQUIDA PH.EUR.

CAS: 8042-47-5 EC: 232-455-8 TARIC code: 27101985

VASELINA LÍQUIDA AUX PH.EUR.	BASICHEM	referencia	envase	precio
App. Colourless, transparent, oily / liquid, free from fluorescence in daylight Identification Conforms Acid. or alk. Passes test Rel. dens. 0.827 - 0.89g/ml	Viscosity 11.0 - 23.0mPa-s PAH Passes test Readily carbonis. subs. Passes test Solid paraffins Passes test		VALI-POP-1K0 1 L	10,51 €

Fichas de seguridad y certificado de análisis descargables gratuitamente en www.labbox.es.**Atención:** los productos químicos Labkem son para uso exclusivo de laboratorio y reservados sólo para uso profesional por parte de técnicos debidamente formados y cualificados. Los productos químicos son peligrosos, respete las instrucciones contenidas en la ficha de seguridad.

Debido a restricciones en el transporte o a normativas especiales aplicables, ciertos productos químicos pueden no estar disponibles en todos los mercados o para todas las tipologías de clientes. Para cualquier aclaración consulte con Atención al Cliente.

La información de nuestros productos (especificaciones, regulaciones de transporte etc.) puede actualizarse a lo largo del año. Visite nuestra web para consultar posibles actualizaciones de nuestros productos.



VERDE DE BROMOCRESOL, INDICADOR VER P. 428

XILENO (ISÓMEROS)

MW: 106.17 CAS: 1330-20-7 EC: 215-535-7 EC INDEX: 601-022-00-9 TARIC code: 29024400 Restriction: Hydrocarbons



IMDG: 3 III UN 1307 ADR: 3 III UN 1307 IATA: 3 III UN 1307

XILENO (ISÓMEROS) GLR	BASICHEM	referencia	envase	precio		
App. Clear and colourless liquid Benzene < 0.01% 5 compounds Exempt Colour (Hazen) < 20	Density at 15 °C 0.865 - 0.875g/ml Ethylbenzene < 25% Distillation range 137 - 143°C Non-arom. Hydrocarb. < 1%	XYLN-POP-1K0	1 L	10,15 €		
		XYLN-GOP-1K0	1 L	10,56 €		
		XYLN-POP-5K0	5 L	34,69 €		
		XYLN-MOP-25K	25 L	143,51 €		
XILENO (ISÓMEROS) AGR ACS, ISO, PH.EUR.	BASICHEM	referencia	envase	precio		
Assay > 99% Non-Vol. Mat. < 0.001% H ₂ O < 0.01% Free Acid < 0.0005% Free Alkalinity < 0.0005% Al < 0.00005%	B < 0.000002% Ba < 0.00001% Ca < 0.00005% Cd < 0.000002% Co < 0.000002% Cr < 0.000002%	Cu < 0.000002% Fe < 0.00001% Mg < 0.00001% Mn < 0.000002% Ni < 0.000002% Pb < 0.00001%	Sn < 0.00001% Zn < 0.00001% Benzene < 0.1% S < 0.003% Thiophene < 0.0001% Toluene < 0.1%	XYLN-G0A-1K0	1 L	21,91 €
				XYLN-G0A-2K5	2,5 L	42,71 €
				XYLN-G0A-P04	4x2,5 L	142,35 €

YODO SUBLIMADO

MW: 253,8 CAS: 7553-56-2 EC: 231-442-4 EC INDEX: 053-001-00-3 TARIC code: 28012000



IMDG: 8 (6.1) III UN 3495 ADR: 8 (6.1) III UN 3495 (E) IATA: 8 (6.1) III UN 3495

YODO SUBLIMADO AGR	BASICHEM	referencia	envase	precio
Assay > 99.8% App. Dark violet granules	Cl and Br (Cl) < 0.005% Res. on evap. < 0.01%	IODI-R0A-100	100 g	56,19 €
		IODI-R0A-250	250 g	124,84 €

YODO, SOLUCIONES VALORADAS

MW: 253.81 CAS: 7553-56-2 EC: 231-442-4 EC INDEX: 053-001-00-3 TARIC code: 28012000



YODO 0,05 M (0,1 N) SOLUCIÓN VALORADA VSA	BASICHEM	referencia	envase	precio	
Composition 12.69g I2 Concentration (M) 0.0499 - 0.0501M Concentration (N) 0.0998 - 0.1002N Tolerance (M) 0.0001M		Tolerance (N) 0.0002N Values measured at the moment of production. For titrations, calibrate before use.	IODI-01V-1K0	1 L	32,65 €



INDICADORES PARA VALORACIONES VOLUMÉTRICAS

ALMIDÓN

MW: (162,1)n CAS: 9005-84-9 EC: 232-686-4 TARIC code: 35051090



ALMIDÓN 1% IND	 BASICHEM	referencia	envase	precio
Assay 0.9 - 1.1% pH 5 - 7.5		STAR-10I-250	 250 ml	12,28 €

ANARANJADO DE METILO C.I. 13025

MW: 327,34 CAS: 547-58-0 EC: 208-925-3 TARIC code: 29270000

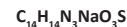

IMDG: 6.1 III UN 3143 ADR: 6.1 III UN 3143 (E) IATA: 6.1 III UN 3143



ANARANJADO DE METILO (C.I. 13025) IND ACS	BASICHEM	referencia	envase	precio
App. Yellowish-orange colored powder Identity (IR) Conforms to structure Solubility (0.1% in water) Clear (passes ACS test)	Visual transition range from pH 3.2 (pink or red) to 4.4 (yellow-orange) Absorption maxima in 0.01 N NaOH 461 - 469 nm	MTOR-00D-100	 100 g	26,72 €

ANARANJADO DE METILO, EN SOLUCIÓN 0,04%

MW: 327,34 CAS: 547-58-0 EC: 208-925-4 TARIC code: 38220000

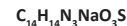

IMDG: 3 III UN 1993





ANARANJADO DE METILO, EN SOLUCIÓN 0,04% IND	BASICHEM	referencia	envase	precio
App. Yellowish-orange colored powder Identity (IR) Conforms to structure Solubility (0.1% in water) Clear (Passes test)	Visual transition range from pH 3.2 (pink or red) to 4.4 (yellow or orange) Absorption maxima in 0.01 N NaOH	MTOR-S0D-250	 250 ml	16,77 €

AZUL DE BROMOFENOL

MW: 669.96 CAS: 115-39-9 EC: 204-086-2 TARIC code: 29349990



AZUL DE BROMOFENOL IND ACS	BASICHEM	referencia	envase	precio
App. Pink-orange to red to purple powder	App. of sol. Passes test Transition range pH 3 - 4.6 Yellow to blue Trans. range acc. ACS Passes test	BRPH-B0D-005	 5 g	10,51 €
		BRPH-B0D-025	 25 g	30,55 €

AZUL DE BROMOFENOL, SOLUCIÓN AL 0,1%

MW: 669.96 CAS: 115-39-9 EC: 204-086-2 TARIC code: 29349990

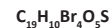



AZUL DE BROMOFENOL, SOLUCIÓN AL 0,1% IND	BASICHEM	referencia	envase	precio
Transition range pH 3 - 4.6	yellow to blue	BRPH-BSD-100	 100 ml	6,61 €

AZUL DE BROMOTIMOL

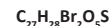
MW: 624.4 CAS: 76-59-5 EC: 200-971-2 TARIC code: 29349990



AZUL DE BROMOTIMOL IND ACS	BASICHEM	referencia	envase	precio
App. Pink to purple coloured powder pH transition (6.0-7.6) Yellow to Blue App. of sol. Passes test	Loss on dry. (110 °C) < 3% Trans. range (ACS) Passes test Sensitivity Passes test	BRTH-B0D-005	 5 g	13,80 €
		BRTH-B0D-025	 25 g	42,17 €



AZUL DE METILENO, C.I. 52015

MW: 319.85 CAS: 122965-43-9 EC: 200-515-2 TARIC code: 32041300





AZUL DE METILENO (C.I. 52015) IND	BASICHEM	referencia	envase	precio
App. Dark blue, crystalline powder with a copper-coloured sheen, or green crystals with a bronze-coloured sheen Assay 95.0-101.0% Identity Passes test	Solubility Passes test Methanol insoluble substances < 1.0% Related substances Passes test Fe < 0.02% Pb < 0.001%	Zn < 0.01% Sulphated ash (at 600°C) < 1.0% Loss on drying (105°C) 8.0-22.0%	MEBL-00D-100  100 g	57,42 €

AZUL DE TIMOL

MW: 466,60 CAS: 76-61-9 EC: 200-973-4 TARIC code: 29349990



AZUL DE TIMOL IND ACS	BASICHEM	referencia	envase	precio
App. Dark green to dark brown powder Acid. trans. range pH 1.2 - 2.8 Red to yellow Alkal. trans. range pH 8 - 9.6	Yellow to blue Loss on dry. < 10% Dye content (by spectrophotometry) > 95%	THBL-00D-005	 5 g	11,66 €
		THBL-00D-025	 25 g	40,40 €

AZUL DE TIMOL, SOLUCIÓN 0,04%

MW: 466,60 CAS: 76-61-9 EC: 200-973-5 TARIC code: 29349990



IMDG: 3 III UN 1993 ADR: 3 III UN 1993 IATA: 3 III UN 1993



AZUL DE TIMOL, SOLUCIÓN 0,04% IND	BASICHEM	referencia	envase	precio
Acid. trans. range pH 1.2 - 2.8 violet-red to brownish yellow	Alkal. trans. range pH 7.8 - 9.5 yellow to blue	THBL-SOD-100	 100 ml	6,55 €

1,10-FENANTROLINA MONOHIDRATO

MW: 198,22 CAS: 5144-89-8 EC: 200-629-2 EC INDEX: 613-092-00-8 TARIC code: 29339980



IMDG: 6.1 III UN 2811 ADR: 6.1 III UN 2811 (E) IATA: 6.1 III UN 2811





1,10-FENANTROLINA MONOHIDRATO IND	BASICHEM	referencia	envase	precio
App. White crystals or crystalline powder Assay > 99.0% Identity (IR) Conforms Melting range 97 - 102°C	Sensitivity to Fe 1:10000000 (Passes ACS test) Sulphated ash < 0.05% Suitability (as a redox indicator) Passes ACS test	PHNA-01A-005	 5 g	24,05 €

FENOLFTALEÍNA

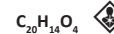
MW: 318,32 CAS: 77-09-8 EC: 201-004-7 EC INDEX: 604-076-00-1 TARIC code: 29322010



FENOLFTALEÍNA IND ACS	BASICHEM	referencia	envase	precio
App. A white / almost white powder Assay 98.0 - 101.0% Identification Conforms Loss on dry. < 0.5% Ash (SO ₄) < 0.1% Acid. or alk. Conforms Cl ⁻ < 0.01% Thickness (DIN 53105) Conforms	App. of sol. Conforms Heavy met. < 0.001% Related subst. < 0.5% SO ₄ < 0.02% Thermal resistance Transition range pH 8.2 - 10 colourless to red-violet Practically insoluble in water	PHEN-00D-100	 100 g	18,97 €
		PHEN-00D-250	 250 g	34,45 €

FENOLFTALEÍNA, SOLUCIONES

MW: 318,32 TARIC code: 38220000



IMDG: 3 (6.1) II UN 1230 ADR: 3 (6.1) II UN 1230 (D/E) IATA: 3 (6.1) II UN 1230



FENOLFTALEÍNA, SOLUCIÓN 0,2% EN METANOL IND	BASICHEM	referencia	envase	precio
Transition range pH 8 - 10 colourless to red-violet	Concentration 0.194 - 0.2006% Sensitivity Passes test	PHEN-S02-125	 125 ml	3,86 €



PUEDA REQUERIR UNA DECLARACIÓN DE USO SEGÚN EL PAÍS DESTINO





REQUIERE TRANSPORTE EN FRÍO

FENOLFTALEÍNA, SOLUCIÓN 1% EN METANOL IND	BASICHEM	referencia	envase	precio
Transition range pH 8 - 10 colourless to red-violet	Concentration 0.97 - 1.03% Sensitivity Passes test	PHEN-S10-125	 125 ml	3,86 €

INDIGO CARMÍN, C.I. 73015

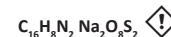
MW: 466,36 CAS: 860-22-0 EC: 212-728-8 TARIC code: 32041200





INDIGO CARMÍN (C.I. 73015) IND USP, NF	BASICHEM	referencia	envase	precio
App. Dark blux10-violet powder having a metallic luster of copper Abs. max. (H ₂ O) 608 - 612nm Sp. abs. (A ₁ %; 1cm; λ _{max} ; 0.001% H ₂ O) 380 - 475nm	Loss on dry. (110 °C) < 10% Suit. for microscopy Passes test	INCA-00D-025	 25 g	13,07 €

NEGRO DE ERIOCROMO T, C.I. 14645

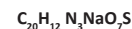
MW: 461.38 CAS: 1787-61-7 EC: 217-250-3 TARIC code: 32041200







NEGRO DE ERIOCROMO T (C.I. 14645) IND	BASICHEM	referencia	envase	precio
App. > Brownish black powder Suitability as indicator for metal titration Passes test	Absorption maximum at pH 10 605 - 625nm Loss on drying < 7%	ERIO-T0D-025	 25 g	10,58 €
		ERIO-T0D-100	 100 g	34,98 €

POTASIO CROMATO SÓLIDO VER P. 408**POTASIO CROMATO, SOLUCIONES**

MW: 194.21 CAS: 7789-00-6 EC: 232-140-5 TARIC code: 28415000 Restriction: REACH Autorization

IMDG: 6.1 II UN 3287 ADR: 6.1 II UN 3287 (D/E) IATA: 6.1 II UN 3287





POTASIO CROMATO 5% W/V IND	 BASICHEM	referencia	envase	precio
Assay 4.9 - 5.1% For chloride determination according Mohr.	Density at 18°C 1.0394g/ml pH 8.5 - 10	POCH-50D-250	 250 ml	26,04 €
POTASIO CROMATO 10% W/V IND	 BASICHEM	referencia	envase	precio
App. Odourless orange liquid pH 8-10	Density 1.10g/ml	POCH-10D-250	 250 ml	19,28 €

PÚRPURA DE BROMOCRESOL

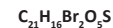
MW: 540.22 CAS: 115-40-2 EC: 204-087-8 TARIC code: 29349990



PÚRPURA DE BROMOCRESOL IND	BASICHEM	referencia	envase	precio
App. Grey to light purple or pink to yellow-tan powder Transition range pH (5.2 - 6.8) Yellow to purple App. of sol. Conforms	Loss on dry. (110 °C) < 1% Sensitivity Passes test	BRCR-P0D-005	 5 g	11,78 €
		BRCR-P0D-025	 25 g	32,21 €



ROJO CONGO, C.I. 22120

MW: 696.65 CAS: 573-58-0 EC: 209-358-4 EC INDEX: 611-027-00-8 TARIC code: 32041400

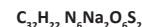

ROJO CONGO (C.I. 22120) IND PH. EUR.	BASICHEM	referencia	envase	precio
App. Brownish red powder Transition range pH 3 - 5.2 blux10-violet to red orange	Loss on Dry. (110°C) < 5% Sensitivity	CONG-R0D-025	25 g	11,15 €

ROJO CRESOL

MW: 382.44 CAS: 1733-12-6 EC: 217-064-2 TARIC code: 29349990



ROJO CRESOL IND	BASICHEM	referencia	envase	precio
App. Green to dark red or maroon powder or crystals Acid. trans. range pH 0.2 - 1.8 red to yellow	Alkal. trans. range pH 7 - 8.8 yellow to purple Loss on dry. (110 °C) < 5%	CRES-R0D-025	25 g	26,13 €

ROJO DE FENOL

MW: 354,38 CAS: 143-74-8 EC: 205-609-7 TARIC code: 29349990



ROJO DE FENOL IND ACS	BASICHEM	referencia	envase	precio
App. Reddish powder Visual transition range From pH 6.8 (yellow) - 8.2 (red) Absorption maxima at pH 6.5 430-435 nm	Absorption maxima at pH 8.2 557-560 nm Loss on drying (110°C) < 5.0% Clarity of solution Passes ACS test	PHRE-00D-005	5 g	8,69 €

ROJO DE METILO, C.I. 13020

MW: 269,31 CAS: 493-52-7 EC: 207-776-1 TARIC code: 29270000

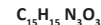

ROJO DE METILO (C.I. 13020) IND ACS	BASICHEM	referencia	envase	precio
App. Dark red to maroon to violet or purple powder or crystals Identity Passes test Transition range pH 4.2 - 6.2 Pink-red to yellow-orange orange Insoluble matter in ethanol (1g/L) Passes test	Abs. max. (pH 4.2) 523 - 526nm Abs. max. (pH 6.2) 427 - 437nm Loss on dry. < 5.0% Residue on ignition < 2.0%	MTRE-00D-025	25 g	10,32 €
		MTRE-00D-100	100 g	33,92 €

VERDE DE BROMOCRESOL

MW: 698.04 CAS: 76-60-8 EC: 200-972-8 TARIC code: 29349990



VERDE DE BROMOCRESOL IND ACS	BASICHEM	referencia	envase	precio
Transition range pH 3.8 - 5.4 yellow to blue	Trans. range (ACS) Passes test Sensitivity Passes test	BRCR-G0D-005	5 g	20,94 €

VERDE DE BROMOCRESOL, SOLUCIÓN AL 0,04%

MW: 698.04 CAS: 76-60-8 EC: 200-972-8 TARIC code: 29349990

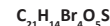

VERDE DE BROMOCRESOL, SOLUCIÓN AL 0,04% IND	BASICHEM	referencia	envase	precio
Transition range pH 3.6 - 5.4	yellow to blue	BRCR-GSD-100	100 ml	3,72 €





labbox

ANEXOS

PROPIEDADES FÍSICAS DE LOS PLÁSTICOS

Material	Resistencia a la temperatura (para uso habitual)	Autoclavable (121 °C, 20 min)
ABS	-40 °C a +85 °C	no
HDPE	-50 °C a +80 °C	no
LDPE	-50 °C a +75 °C	no
PA	-30 °C a +80 °C	sí
PC	-100 °C a +135 °C	sí
PE	-40 °C a +80 °C	no
PMMA	-40 °C a +85 °C	no
PMP	0 °C a +120 °C	sí
POM	-40 °C a +90 °C	sí
PP	-10 °C a +120 °C	sí
PS	-10 °C a +70 °C	no
PTFE	-200 °C a +260 °C	sí
PVC	-20 °C a +80 °C	no
PVDF	-40 °C a +105 °C	sí
PET	-40 °C a +50 °C	no

RESISTENCIA QUÍMICA DE LOS PLÁSTICOS

Material	LDPE	HDPE	PP	PMP	PTFE / PFA
Ácidos concentrados	++	++	++	++	++
Ácidos diluidos	++	++	++	++	++
Alcalinos	++	++	++	++	++
Alcoholes alifáticos	++	++	++	++	++
Aldehídos	+	+	+	+	++
Cetonas	+	+	+	-	++
Éster	+	+	+	+	++
Hidrocarburos alifáticos	-	+	+	-	++
Hidrocarburos aromáticos	-	+	-	-	++
Hidrocarburos halogenados	--	-	-	--	++
Oxidantes fuertes	-	-	-	-	++

Resistencia elevada	++	Resistencia buena	+
Resistencia marginal	-	Resistencia nula	--

ESPECIFICACIONES TÉCNICAS DE LA PORCELANA *Premium Line*

Resistencia al choque térmico: El coeficiente de dilatación medio desde 20 °C a 200 °C es $3,56 \times 10^{-5}$, aumentando gradualmente a $4,69 \times 10^{-5}$ a 1000 °C. La experiencia ha demostrado que para usos específicos se requieren determinados modelos en particular.

Queda bajo la responsabilidad del usuario determinar la idoneidad de cada modelo para su uso. Para evitar fisuras por tensión térmica sobre la porcelana, Labbox recomienda que la velocidad de calentamiento/enfriamiento no supere los 200 °C/h.

La resistencia al choque térmico de la porcelana usada en el laboratorio depende de varios factores tales como la correcta correlación del coeficiente de expansión del cuerpo de porcelana y del esmalte, la elasticidad del esmalte, etc.

Resistencia a la acción química: La resistencia a los ácidos y álcalis es excelente, a excepción del ácido fluorhídrico.

Prolongación de la vida útil del material: Utilice velocidades de calentamiento y enfriamiento graduales. Utilice un horno o una placa calefactora como paso intermedio cuando se requieren velocidades de calentamiento/enfriamiento rápido. Si usa un mechero Bunsen, aumente la intensidad de la llama gradualmente. Evitar el contacto del material caliente con una superficie fría. Inspeccione cuidadosamente el material de laboratorio antes de cada uso y no utilice nunca material que parezca defectuoso.

PROPIEDADES FÍSICAS DE LOS METALES

Material	Punto de fusión	Densidad
Acero inoxidable 18/8	1398 °C	7,93 g/cm ³
Acero inoxidable 316	1398 °C	8,0 g/cm ³
Aluminio	660 °C	2,7 g/cm ³
Acero	1375 °C	7,8 g/cm ³
Níquel	1455 °C	8,9 g/cm ³
Hierro fundido	1350 °C	7,2 g/cm ³

PROPIEDADES FÍSICAS DEL CAUCHO

Material	Resistencia a la temperatura (para uso habitual)	Autoclavable (121 °C, 20 min)	Dureza Shore A	Elongación rotura
Silicona	-50 °C a +250 °C	sí	65	440 %
Goma natural	-30 °C a +110 °C	no	45	700 %
Látex	-40 °C a +68 °C	no	40	650 %

ESPECIFICACIONES TÉCNICAS DE LOS VIDRIOS LABBOX

LBG 3.3 es un vidrio borosilicato con un contenido mínimo en sílice del 80 % y muy bajo coeficiente de expansión ($3,3 \cdot 10^{-6} \text{ K}^{-1}$) que pertenece al grupo de los borosilicatos tipo "3.3" tal como se definen en la norma ISO 3585.

Se emplea en productos donde deba combinarse resistencia química, resistencia mecánica y resistencia a los cambios bruscos de temperatura, y por esa combinación única de propiedades es el tipo de vidrio de referencia con el que se fabrican la mayoría de productos para laboratorio.

Propiedades físicas y químicas

Coefficiente de expansión lineal (@ 20/300 °C)		$3,3 \cdot 10^{-6} \text{ K}^{-1}$
Temperatura de recocción (<i>Strain point</i>)		520 °C
Temperatura de maduración (<i>Annealing point</i>)		$560 \pm 10 \text{ °C}$
Temperatura de reblandecimiento (<i>Softening point</i>)		$820 \pm 10 \text{ °C}$
Densidad		$2,23 \pm 0,02 \text{ g/cm}^3$
Resistencia hidrolítica (según ISO 719, agua a 98 °C)		Clase 1
Resistencia hidrolítica (según ISO 720, agua a 121 °C)		Clase 1
Resistencia a los ácidos (según ISO 1776)		Clase 1
Resistencia a los álcalis (según ISO 695)		Clase 2

Composición típica

80,4 %	en peso	SiO ₂
13,0 %	en peso	B ₂ O ₃
4,2 %	en peso	Na ₂ O
2,4 %	en peso	Al ₂ O ₃

LBG N es un vidrio borosilicato neutro de alta resistencia química. Su coeficiente de dilatación lineal medio es $8,0 \cdot 10^{-6} \text{ K}^{-1}$. Se emplea en productos que no están destinados a ser calentados directamente pero en cambio han de tener gran resistencia mecánica (morteros, desecadores, matraces Kitasatos...) y en algunos materiales volumétricos (por ejemplo pipetas, buretas...).

RECOMENDACIONES GENERALES DE MANTENIMIENTO Y LIMPIEZA DEL MATERIAL DE VIDRIO

En primer lugar, verifique antes de cada uso y lavado que el material de vidrio no muestra daños (si comprueba que está dañado, no lo use). Se recomienda lavar siempre este tipo de material antes del primer uso, así como inmediatamente después de cada uso. Si sospecha que el material puede haber entrado en contacto con productos contaminados, lávelo y esterilícelo con vapor.

Recomendaciones de limpieza para proteger la serigrafía en el vidrio:

No limpiar nunca con productos abrasivos directamente ya que pueden dañar la superficie. Usar una esponja o bayeta impregnada con la solución limpiadora.

Se puede sumergir el material de vidrio en un baño a temperatura ambiente con la solución limpiadora, enjuagar con agua caliente y finalmente con agua destilada.

Evitar temperaturas superiores a 70 °C, tiempos de actuación demasiado largos y medios fuertemente alcalinos (ya que afectaría a la serigrafía y podría provocar la corrosión del vidrio).

Evitar las agresiones mecánicas durante la limpieza.

Si realiza una limpieza manual:

- 1- Use un paño suave o una esponja que no raye, con agua y un limpiador suave. En general, no use nada que pueda rayar el vidrio (espátula, etc.).
- 2- No utilice detergentes abrasivos que puedan dañar la superficie del vidrio o borrar las inscripciones.
- 3- Nunca permita que el material de vidrio se empape con productos fuertemente alcalinos.
- 4- Lavar a temperatura ambiente y en caso de inmersión, no remojar el material de vidrio más de 30 minutos. Temperatura máxima del agua: 70 °C.
- 5- Enjuague con agua corriente y luego con agua destilada.

Si realiza una limpieza en lavavajillas:

El lavado en lavavajillas es menos agresivo para el vidrio que el lavado manual porque el material no está en contacto prolongado con el detergente.

- 1- Use un detergente adecuado con el lavavajillas y suave con el vidrio.
- 2- Coloque el material en el lavavajillas de manera que se eviten fricciones o roturas.



TABLA DE COMPATIBILIDAD DE VIALES PARA CROMATOGRAFÍA Y DIFERENTES TIPOS DE TAPÓN

TAPONES									
	CC01-S02-100	CC01-S02-1K0	CHCA-S20-100	CHCA-B20-100	SC02-W02-100	SC02-P02-100	SC04-R40-100	STC2-P20-100	STC2-W20-100
CAPSULABLE									
CV01-C20-100	•	•							
CV01-A20-100	•	•							
CVP1-C02-100	•	•							
CHVF-C10-100			•	•					
CHVR-C10-100			•	•					
CHVF-C20-100			•	•					
CHVR-C20-100			•	•					
ROSCA									
SV02-C20-100					•	•			
SV02-A20-100					•	•			
SVP2-C02-100					•	•			
SVP2-A02-100					•	•			
SV02-P20-100					•	•			
SH01-015-100					•	•			
SH01-A15-100					•	•			
SV04-C40-100							•		
SV04-A40-100							•		
SVP4-C40-100							•		
SVP4-A40-100							•		
SNAP-TOP									
STV2-C20-100								•	•
STV2-A20-100								•	•

RELACIÓN DE TUBOS DE ENSAYO CON TAPONES DE GOMA Y SILICONA

TUBOS DE ENSAYO	TAPÓN DE GOMA	TAPÓN DE SILICONA
TU02-127-250	STOR-013-025 / STOR-014-025	STOS-015-025
TU02-120-250	STOR-013-025 / STOR-014-025	STOS-015-025
TU02-130-250	STOR-014-025	STOS-015-025
TU02-160-250	STOR-019-025	STOS-017-025 / STOS-019-025
TU02-165-250	STOR-019-025	STOS-017-025 / STOS-019-025
TU04-105-250	STOR-013-025	-
TU04-107-250	STOR-013-025	-
TU04-127-250	STOR-013-025 / STOR-014-025	STOS-015-025
TU04-120-250	STOR-013-025 / STOR-014-025	STOS-015-025
TU04-130-250	STOR-014-025	STOS-015-025
TU04-160-100	STOR-019-025	STOS-017-025 / STOS-019-025
TU04-165-100	STOR-019-025	STOS-017-025 / STOS-019-025
TU04-200-100	STOR-021-020 / STOR-022-020	STOS-020-025 / STOS-024-020
TU04-225-100	STOR-026-010	STOS-026-010
TU04-250-100	STOR-026-010	STOS-026-010
TU05-107-250	STOR-013-025	-
TU05-127-250	STOR-013-025 / STOR-014-025	STOS-015-025
TU05-120-250	STOR-013-025 / STOR-014-025	STOS-015-025
TU05-130-250	STOR-014-025	STOS-015-025

CÓMO ENTENDER LAS ETIQUETAS Y LAS REFERENCIAS DE LABBOX

La nomenclatura de una referencia Labbox se compone de los siguientes elementos:

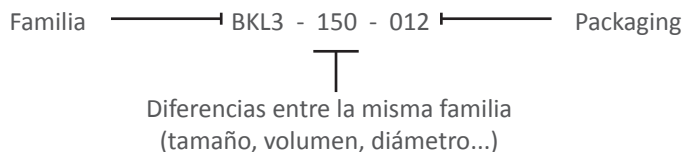

Vaso forma baja, 150 ml, LBG 3.3, 12 uds

En primer lugar, los 4 primeros dígitos, en este caso 'BK L3' indican la familia a la que pertenece el producto. En este ejemplo la gama 'BK L3' corresponde a vasos de forma baja.

El siguiente bloque de tres dígitos, en este caso '150', describe las diferencias dentro de un mismo producto, ya sea volumen, tamaño, diámetro, color... En este ejemplo, '150' hace referencia a la capacidad (150 ml).

Finalmente, los tres últimos dígitos hacen referencia al packaging, es decir, las unidades por caja del producto. En este ejemplo en concreto, nos aparece el número '012', esto nos indica que cada caja contiene 12 vasos.

Modelo de etiqueta:

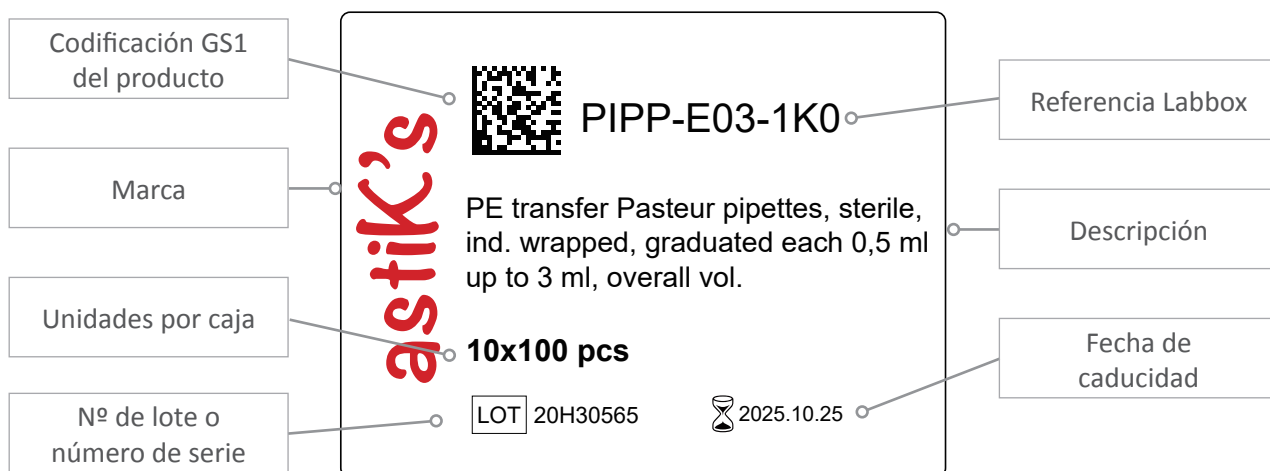

CAS	REF.	PÁG.	CAS	REF.	PÁG.	CAS	REF.	PÁG.
50-00-0	FORM-	394	87-69-4	TRAC-	374	552-89-6	NIBZ-	406
50-21-5	LACA-	370	90-15-3	NAOL-	405	553-24-2	NEUR-	57
50-81-7	ASAC-	365	91-20-3	NANE-	405	573-58-0	CONG-	428
50-99-7	GLUC-	50, 396	92-31-9	TLBL-	52	584-08-7	POCA-	408
56-40-6	GLIC-	34, 395	100-01-6	NIAN-	406	593-84-0	TZOL-	34
56-81-5	GLIO-	395	100-51-6	BNZY-	375	631-61-8	AMAC-	378
57-13-6	UREA-	35, 423	100-52-7	BNZL-	383	632-99-5	FUCH-	55
57-48-7	FRUC-	395	107-21-1	ETGL-	393	633-03-4	BRIL-	58
57-50-1	SUCR-	414	108-24-7	ACAN-	381	860-22-0	INCA-	427
60-00-4	EDTA-	368	108-88-3	TOLN-	231, 422	877-24-7	POPH-	409
60-29-7	DETE-	392	108-94-1	CYHN-	385	1303-96-4	BORX-	420
62-76-0	SOOX-	419	108-95-2	PHOL-	394	1305-62-0	CAHY-	384
64-17-5	PPAN-	57	109-66-0	PENT-	406	1309-37-1	IROX-	399
64-18-6	DECA-, FORA-	58, 369	109-99-9	TETR-	231, 422	1310-58-3	POHY-	410
64-19-7	ACAC-	364-365	110-54-3	HXAN-	229, 397	1310-73-2	SOHY-	417-418
65-85-0	BNZA-	365	110-82-7	CYHX-	227, 385	1313-13-9	MNOX-	402
67-56-1	EOMB-, EOBL-, PANO-, MTOL-, MTLD-	53-54, 56, 230, 400, 404	110-86-1	PYRI-	407	1330-20-7	XYLN-	424
67-63-0	PROL-	230, 412	111-42-2	DETA-	389	1332-09-8	PUMI-	406
67-64-1	ACET-	226, 363	112-80-1	OLAC-	371	1336-21-6	AMMO-	378
67-66-3	CHLF-	387	115-39-9	BRPH-	425	1344-09-8	SOTS-	420
67-68-5	DMSO-	34, 228, 390	115-40-2	BRCR-	427	1390-65-4	CARM-	53
68-12-2	DMFO-	390	121-33-5	VANI-	423	1400-62-0	ORCE-	56
69-65-8	MANL-	403	121-44-8	TRIE-	423	1733-12-6	CRES-	428
69-72-7	SAAC-	372	122-39-4	DIPA-	390	1762-95-4	AMTH-	381
71-23-8	PROL-	230, 412	123-30-8	AMPH-	377	1787-61-7	ERIO-	427
71-36-3	BUTL-	227, 383	123-51-3	AMYL-	376	1934-21-0	TART-	58
75-05-8	ACTN-	226, 364	123-86-4	BUTY-	383	1936-15-8	ORAN-	52
75-09-2	DCHM-	227, 389	127-09-3	SOAC-	414	3244-88-0	FUCH-	55
76-03-9	TRCH-	374	127-18-4	TTCE-	422	5144-89-8	PHNA-	426
76-59-5	BRTH-	425	141-78-6	ETAC-	228, 393	5329-14-6	SLAC-	372
76-60-8	BRCR-	428	142-82-5	HPTN-	228, 396	5949-29-1	CITA-	366
76-61-9	THBL-	426	143-74-8	PHRE-	428	6009-70-7	AMOX-	380
77-09-8	PHEN-	426	144-55-8	SOHC-	416	6131-90-4	SOAC-	414-415
77-86-1	TRIS-	35	333-20-0	POTH-	411	6132-04-3	SOCI-	415
77-92-9	CITA-	366	367-93-1	IPTG-	34	6153-56-6	OXAC-	371
78-93-3	MEKT-	405	471-34-1	CACB-, MARB-	383, 403	6381-59-5	POST-	411
79-06-1	ACAD-	32	493-52-7	MTRE-	428	6381-92-6	EDTA-	32, 368-369
79-09-4	PRAC-	372	497-19-8	SOCA-	415	68915-31-1	SOHM-	416
85-86-9	SUDN-	58	517-28-2	HEMA-	55	7240-90-6	XGAL-	35
			518-47-8	FLUO-	54	7429-90-5	ALPW-, ALST-	376
			540-84-1	ISCT-	229, 400	7439-89-6	IRON-	398
			547-58-0	MTOR-	425	7439-95-4	MGPW-	401
			548-62-9	GENT-	58	7440-31-5	TIMT-	390

CAS	REF.	PÁG.	CAS	REF.	PÁG.	CAS	REF.	PÁG.
7440-44-0	CHAR-	385	7783-28-0	AMPB-	379	13446-18-9	MGNA-	401
7440-50-8	CUSH-	388	7783-33-7	NESS-	414	13446-34-9	MNCH-	402
7440-66-6	ZNMT-	386	7783-83-7	AMIS-	380	13472-35-0	SODH-	416
7446-20-0	ZNSU-	386	7783-85-9	AMIS-	380	13477-34-4	CANA-	384
7447-40-7	POCL-	408	7784-24-9	ALPS-	377	13478-00-7	NINA-	405
7447-41-8	LICH-	401	7784-27-2	ALNA-	376	13746-66-2	POHF-	409
7487-88-9	MGSU-	402	7784-31-8	ALSU-	377	14459-95-1	POHF-	409
7487-94-7	HGCH-	403	7789-00-6	POCH-	408, 427	14808-60-7	SAND-	381
7553-56-2	IODI-	424	7789-09-5	AMDC-	379	15244-10-7	IRSU-	399
7558-80-7	SODH-	416	7791-13-1	COCH-	387	17372-87-1	EOYE-	53
7601-90-3	ACPE-	372	7791-18-6	MGCH-	34, 401	26873-85-8	FCOL-	34
7631-99-4	SONA-	419	7791-20-0	NICH-	405	28631-66-5	ANBL-	52
7632-00-0	SONI-	419	8002-74-2	PARF-	57	33864-99-2	ABLU-	52
7646-85-7	ZNCH-	385	8013-01-2	YEEX-	50	51811-82-6	EOMB-	53
7647-01-0	CHAC-	366-368	8042-47-5	PALI, VALI-	406, 423	63126-89-6	BENR-	413
7647-14-5	SOCH-	415	9002-18-0	AGAG-	45	63800-37-3	ABSU-	354
7664-38-2	ORAC-	370	9005-64-5	TWEN-	35	64742-49-0	PEET-	228, 392
7664-39-3	FLAC-	369	9005-84-9	STAR-	376, 425	68988-92-1	EOBL-, WRST-	54
7664-93-9	SUAC-	373-374	9012-36-6	AGAR-	32-33	91079-40-2	TRYN-	50
7681-11-0	POIO-	412	10022-31-8	BANA-	382	122965-43-9	MEBL-	426
7681-57-4	SOMB-	419	10025-69-1	TICH-	390			
7681-82-5	SOIO-	421	10025-77-1	IRCH-	398			
7697-37-2	NIAC-	370-371	10026-22-9	CONA-	387			
7704-34-9	SUPW-	382	10028-24-7	SOPH-	416-417			
7705-08-0	IRCH-	398	10031-43-3	CUNA-	388			
7722-64-7	KMNO-	411	10034-96-5	MNSU-	402			
7722-84-1	HYPE-	398	10034-99-8	MGSU-	402			
7727-54-0	AMPS-	380	10035-04-8	CACH-	384			
7732-18-5	WATR-, ULTW-	33, 227, 375	10039-26-6	LACT-	400			
7757-79-1	PONA-	410-411	10039-32-4	SOPH-	417			
7757-82-6	SOSU-	420	10043-35-3	BORA-	365-366			
7757-83-7	SOSL-	420	10049-21-5	SODH-	416			
7758-02-3	POBR-	408	10099-74-8	LENA-	407			
7758-11-4	POHP-	409	10101-41-4	CASU-	384			
7758-99-8	CUSU-	388	10102-17-7	SOTH-	420-421			
7761-88-8	SINA-	407	10102-40-6	SOMO-	419			
7774-29-0	HGIO-	403	10125-13-0	CUCH-	387			
7778-50-9	PODC-	408-409	10196-18-6	ZNNA-	386			
7778-77-0	PODP-	409	10294-26-5	SISU-	407			
7778-80-5	POSU-	411	10326-27-9	BACL-	382			
7782-61-8	IRNA-	399	12054-85-2	AMHM-	379			
7782-63-0	IRSU-	399	12125-02-9	AMCH-	379			
7783-20-2	AMSU-	381	12230-71-6	BAHY-	382			

A			
Abrazaderas para tubos	171		
Abridor de cápsulas	201		
Absorbente universal	354		
Aceite			
baño para cata	307		
copas de cata	307		
de inmersión	70		
de silicona	288		
Acetato de celulosa, membranas	40, 151		
Acumuladores de frío			
flexible	77		
rígido	77		
Adaptadores esmerilados	137-138, 141		
Adición, embudos	140-141		
Adquisidores de datos	324-326		
Aerómetro Baumé	327		
Aforados, matraces	100-103		
Agares			
para biología molecular	32		
para microbiología	45-47		
Agarosas	32-33		
Ágata, morteros	89		
Agitación			
agitadores	270-281		
varillas magnéticas	281-285		
varillas	184, 275-276		
Agitadores			
3D	280		
de varilla	275		
lineales	280		
magnéticos	270-274		
microplacas	279		
orbitales	279-280		
oscilantes	280		
rotatorios	277-279		
vórtex	276-277		
Aguas			
análisis de aguas	301-309		
bolsas est. de muestreo c/ tiosulfato	301-302		
botellas de PET estériles de muestro	301		
equipo de purificación	169		
fotómetros	304		
kit de medición rápida semicuantitativa	302		
kit de medición visual cuantitativa	302		
tiras indicadoras	303, 310-311		
turbidímetro	307		
Aguja de disección	178		
Alcohómetros	328		
Alfombrilla protectora para vidrio	357		
Alúmina			
crisoles	299		
mortero	89		
Aluminio			
bandejas de pesada	255, 269		
cápsulas para viales	201		
frasco	198		
papel	97		
papel precortado	97		
tapones	18		
Análisis fotométrico (ver fotometría)			
Analizador de humedad	255		
bandejas aluminio	255, 269		
Antibiogramas, papel	149		
Aparato Clevenger	161		
Apósitos			
dispensador apósitos	352		
elásticos	352		
impermeables	352		
Armario			
alto de laboratorio	338		
superior suspendido	338		
Archivador			
de PP	43		
de cartón	43		
para cassetes	44		
para portaobjetos	44		
Aros			
de soporte para balones	129		
estabilizadores para matraces	86		
para montajes	180-181		
Asas de siembra	38		
Aspirador de líquidos	126		
Aspiradores para pipetas	115		
Auriculares	352		
B			
Balanzas			
anaíticas	254-255		
accesorios	265-269		
bandejas	269		
certificado	266		
compactas	260-262		
determinación de densidad	265		
de precisión	256-259, 261		
embudo pesasustancias	266		
industrial	262-265		
mesa antivibratoria	266		
papel de pesada	260		
pesas de calibración	267-268		
Balones (matraces fondo redondo)	86, 128-129, 163-164		
Bandejas			
de pesada	269		
para frascos	172		
para incubadores y estufas	293-295		
para material	172-173		
para microtubos	247		
para pipetas	109		
Banquillos	340		
Baños			
aceite de silicona	288		
con agitación	289		
para cata aceites	307		
seco	290, 307		
termostáticos	288-289		
ultrasonidos	289		
Bases de Agar para microbiología	48		
Bases de Caldo para microbiología	48-49		
Batas	344-346, 348		
Baterías	323		
Baumé, Aerómetro	327		
Bayetas	359		
Bidones	204-206		
tapones	204		
Bisturís	177-178		
Biología celular			
kit XTT proliferación celular	31		
kit con gen reportero luciferasa	31		
kit de resazurina viabilidad celular	31		
Biología molecular, kits			
extracción de ADN	28-29		
extracción de ARN	29		
extracción de ARN total	29		
RT-qPCR con sonda	27		
RT-qPCR colorante verde	27		
purificación de ADN	28		
purificación de plásmidos	28		
Blaine, test	150		
Bloque refrigerador			
para microtubos	78		
para placas de PCR	78		
para tubos de centrifugas	78		
Bobina			
de bayeta	360		
de papel industrial	360		
de papel secamanos	360		
Bolas de vidrio	128		
Bolsas			
con cierre zip	208-209		
de esterilización	357		
de muestreo aguas	301-302		
de muestreo estériles	209		
para eliminación residuos	357		
para homogenizadores, con filtro	210		
resistentes al autoclave	357		
Bombas de vacío			
manuales	167-168		
de membrana	167-168		
de paletas rotativas	167-168		
Bombas peristálticas	125-126		
Botellas	185-202		
de centrifuga	244		
de cultivo	15		
protector	352		
Büchner, embudos	157-159		
Bunsen, mecheros	286-287		
Buretas	110-112, 125		
ámbar	112		
automática	112		
digital	125		
Schilling	112		
Buzos	346		

C					
Cabezal multi-matriz	165	Colonias, contador de	39	para CCF	225
Cabezal para destilación	137	Colorantes para microscopía	52-59	para espectrofotómetro	332-334
Cajas		Columnas		para fluorimetría	332-334
de almacenaje	206	de filtración	21	para tinción	40-41
de instrumentos	173	para cromatografía	224	Cubo para hielo	77
isotérmicas	77	Vigreux	136	Cubrebotas	348
para criotubos	73-75	Conductímetros	317-318	Cubreobjetos	44
para microtubos PCR	19	Complejometría, indicadores	425-428	pinzas	178-179
para portaobjetos	42-43	Conductividad		Cubrezapatos	348
para tubos de centrifuga	240	conductímetros	317-318	Cuchara	
para viales	222	patrones	319	balanza	254, 262
Caldos		Congelación		en acero	174-176
para biología molecular	33	cajas	73-75, 222, 240	en plástico	174, 210
para microbiología	49	criotubos	71-72	en porcelana	175
Calibre	326	racks para congeladores	75-76	estéril	210
Calzado de laboratorio	347	Conos Imhoff	301	Cuenca de laboratorio	173
Cámaras para microscopios	69-70	Contador de colonias	39	Cuentagotas	
Capilares para punto de fusión	91	Contenedor		botella	199
Capsuladores	218	de congelación	78	frasco	196
Cápsulas		de PP	202	tapones	192-193
de evaporación	90-91	isotérmico	77	Cuenta unidades	39
de Petri	36-37	Copa		Cultivo celular	14-18
para viales	201, 219, 222	de vidrio cónica	87	botellas para medios de cultivo	15
tampón de pH	317	para cata de aceite	307	elevadores de células	17
Carbón activo		Coplin, cubetas	41	frascos para cultivo	14
en polvo	385	Cortador de tubos de vidrio	184	homogeneizador de tejido	17
granulado	385	Criotubos	71-72	matraces Erlenmeyer	15
papel filtro	149	Criogénicos/as		placas de cultivo	14-15
Carro de laboratorio	338	etiquetas	72-73	raspadores de células	16
Cartuchos de extracción	162-163, 215	gafas	342-343	tamices celulares	16
Casaca de laboratorio	347	guantes	351	unidades de filtración	16
Cata de aceite de oliva	307	Crisoles		Cultivos microbiológicos (ver medios de cultivo)	
Cazo		con placa filtrante	156	Cutter	97
de inmersión	211-212	de acero inoxidable	299		
Celulosa		de alúmina	299		
tapones	18	de cuarzo	298	D	
pañuelos	360	de Gooch	298	Data loggers	324-326
Centrífuga		de níquel	299	DBO, frascos	302
clínica	249, 251	de porcelana	296-297	DQO, viales preparados	304
de hematocrito	251	de PTFE	299	Decantación, embudos	154-155
micro	252-253	pinzas para crisoles	173-174	Densímetro	327
mini	249-250, 252	triángulo para crisoles	296	Desecadores	
refrigerada	252-253	Cristalizadores	89-90	de plástico	94
Centrífuga, tubos	241-246	CCF (Cromatografía de capa fina)		de vidrio	94-96
Certificación		cubeta de vidrio	225	gel de sílice	96
de balanzas	266	placas de gel de sílice	225	placas porcelana	96
de micropipetas	117	Cromatografía	215-231	Desencapsuladores	218
de pesas	266	cartuchos SPE	215	Desinfectantes para laboratorios	355
Cestas para tubos	356	CCF (Cromatografía de capa fina)	225	Desodorante de autoclave	354
Chattaway, espátulas	175-176	columnas de vidrio	224	Destilación	
Chiller	165	disolventes	226-231	equipos	142
Cinta		filtros de jeringa	216-218	matraz	161
adhesiva rotulable	99	viales	218-223	Detergentes	354-355
dispensador	98	Cronómetros	329	Digestión, Kjeldahl	308-309
indicadora esterilización	98	Cuarzo		Dimroth, refrigerantes	136, 163-164
Clevenger, aparato	161	crisoles	298	Disección	
Colectores esmerilados	137-138	cubetas	332-333	agujas	178
Colector de vacío para SPE	215	Cubetas		estuches	179
		antiácido	172		

Disoluciones			
lavajos	353		
patrón de conductividad	319		
tampón de pH	316		
Dispensador			
de apósitos	352		
de guantes	349, 351		
de Parafilm®M	97		
de portaobjetos	43		
de tubos de ensayo	236		
para cinta	98		
para frascos	116		
DNTPs, mix	26		
Drechsel, frasco lavador de gases	134		
Duquesas (tarros boca ancha)	187		
E			
Electrodos			
de conductividad	319		
de pH	313-315		
soluciones de conservación	316, 408		
Electroforesis			
fuente de alimentación	24		
módulo de transferencia	24		
marcador peso ADN	30		
sistema horizontal	24		
sistema vertical	24		
tampón de carga	30		
tinte de ADN para gel	30		
Elevador de laboratorio	184		
Elevadores de células	17		
Embudos			
acero inoxidable	153		
adición	140-141		
Büchner	157-159		
con placa filtrante	157		
decantación	154-155		
de muestreo	208		
de seguridad (Thistle)	154		
esmerilados	140, 157		
para sólidos	153		
pesasustancias	266		
porcelana	157-158		
PTFE	153		
soportes para embudos	155		
Encapsuladores	218		
Encendedores	287		
Enfriador recirculante	165		
Erlenmeyer, matraces	15, 84-86, 133-134, 158		
Escobillones	358-359		
punta suave	359		
Escurreidor para material	356		
Esferas de vidrio	128		
Esmerilado, vidrio	128-141		
grasa para esmerilados	142		
juntas para esmerilados	142		
pinzas para esmerilados	141-142		
Espátulas	174-176, 184, 211		
Espectrofotómetro	331		
cubetas	332-334		
Estación lavajos	353		
Esteriomicroscopios	66-68		
Esterilización, indicador	98		
Esterilizador eléctrico	339		
Estufa de laboratorio	294-295		
mesa para estufas	335-336		
Etiquetas criogénicas	72-73		
Evaporación, cápsulas	90-91		
Evaporador rotativo	164-165		
Extracción Soxhlet	163-164		
F			
Fibra de vidrio, filtros	150		
Filtración	144-169		
copa para tubos, estéril	15		
crisol con placa filtrante	156		
embudo con placa filtrante	157		
equipos de filtración	159-161		
papel de filtro	144-148		
unidades estériles de filtración	16		
Filtro			
carbón activo	149		
de bayoneta	343		
de jeringa	216-218		
ensayos de antibióticos	149		
ensayos de germinación	150		
membranas	40, 151		
microfibra de vidrio	150		
papel de filtro	144-148		
para antibióticos	149		
puntas con filtro	124-125		
separador de fases	148		
test de Blaine	150		
Fluorimetría, cubetas	332-334		
Fotometría			
fotómetros	304		
reactivos	305-306		
Frascos			
bandejas para transporte	172		
con tiosulfato	301		
DBO	302		
de aluminio	198		
de vidrio	185-186, 188-190, 192, 199, 202		
de PET	190, 301		
de plástico	186-187, 191, 194-200		
de PTFE	186		
dispensador	116		
ISO	185		
lavadores	202-203		
lavadores de gases	134		
para cultivo	14		
para muestreo de agua	301		
Fregona antibacteriana	359		
Fuentes de iluminación luz fría	68		
Fundas transporte de portaobjetos	41		
G			
Gafas	342-343		
Gel de sílice			
para desecadores	96		
para cromatografía de columna	223		
Germinación, papel para ensayos	150		
Goma			
juntas Guko	159		
peras para pipetas	114		
pera Richardson	112		
tapones	235-236		
tetinas para pipetas Pasteur	113		
tubería	170		
Gooch, crisoles	298		
Gorros desechables	347		
Gradillas			
para conos Imhoff	301		
para frascos	213		
para microtubos	247		
para tubos de centrifuga	213, 222, 238, 244, 247		
para tubos de ensayo	238-239		
para tubos Nessler	240		
para viales	213, 222		
Grasa para esmerilados	142		
Guantes	348-352		
antiácido	352		
criogénicos	351		
dispensador	349, 351		
protección química	350, 352		
termoprotectores	351		
Guko, juntas	159		
H			
Hausser-Gedigk, cubetas	41		
Hellendahl, cubetas	40		
Hielo			
cubo para hielo	77		
Higiene personal			
gel hidroalcohólico	354		
Higrómetros	320-323, 326		
Hojas de bisturí	178		
Homogeneizador de rotor-estator	276		
Homogeneizador de tejido	17		
Hornos de mufla	295		
mesa para hornos	335-336		
HPLC			
disolventes	226-231		
filtros de jeringa	216-218		
viales	218-223		
Humedad			
analizador	255		
platinos de aluminio	269		
termo-higrómetros	320-323, 326		

I		Látex		aceite de inmersión	70
Imanes (varillas agitadoras)	281-285	guantes	350	biológicos	60-66
Imhoff, conos	301	tubería	171	cámaras digitales	69-70
Incubadora	293-295	Lavaojos	353	fuentes de iluminación	68
con agitación	293	M		metalográfico	65
con control de humedad	294-295	Macrotubos	245-246	petográficos	64-65
de CO ₂	294-295	Mallas metálicas	183	portaobjetos	41-42
refrigerada	293-295	Mango		reactivos microscopia	52-59
Indicadores para valoraciones	425-428	de Kolle	38	Microtitulación	
Ingredientes para microbiología	45-59	de bisturí	177	placas	24
para viales de cromatografía	222	Manguito desechable	348	tiras de tubos	21
ISO, frascos	185-186	Mantas calefactoras	291-292	Microtubos centrífuga y PCR	245-246
J		Marcadores para laboratorio	97	Mini centrífuga	249-250, 252
Jarras	87	Masas de precisión	267-268	Modelos moleculares	98
Jeringas		Máscaras		Módulo fregadero	338
desechables	114	para gases y vapores	343	Mohr, pinzas	170
filtros	216-218	respiratorias	343-344, 348	Monitores microbiológicos	44
Luer Lock	114	Mastermix		Morteros	88-89
Joseph, papel	359	PCR	25-26	Mostímetro	328
Juntas		qPCR con sonda	27-28	Muestras	
de goma para Kitasatos	159	qPCR colorante verde	27-28	bolsas de muestreo	209
de PTFE para esmerilados	142	Matraces		material de recogida	207-214
K		aforados	100-103	Muflas	295
Kitasatos, matraces	157-158	aros estabilizadores	86	mesa para muflas	335-336
Kits		con varias bocas	131-132	Mueble de laboratorio	335-340
de determinación de densidad	265-266	destilación	161	Multiparamétrico	319
de medición para aguas	302	Erlenmeyer	15, 84-86	N	
de destilación	142	esmerilados	128-132, 157, 159-160	Navecillas de combustión	300
de disección	179	fondo plano	87, 130-131	Nessler, tubos	240
de muestreo de superficie	206	fondo redondo	86, 128-129	Nitrato de celulosa, membranas	40, 151
extracción de ARN total	28-29	forma corazón	131	Nitrilo, guantes	348-350
Química Orgánica	143	forma pera	130	Nueces para montajes	182-183
RT-qPCR con sonda	27	Kitasatos	157-158	P	
RT-qPCR colorante verde	27	Kjeldahl	86, 131	Pala para sólidos	207, 211
purificación de PCR	28	para cultivo celular	15	Pantallas faciales	343
purificación de gel de agarosa	28	para equipo de filtración	157-158	Pantalón de laboratorio	347
purificación de plásmidos	28	pinzas para matraces	174	Papel	
Kjeldahl		Mecheros		aluminio, precortado	97
bola esmerilada	137	Bunsen	286	aluminio, rollo	97
comprimidos (catalizador)	308	de alcohol	287	bobina de soporte	360
destilador automático	308	Meker	287	con carbón activo	149
matraces	86, 131	Medios de cultivo		de filtro	144-148
sistema de digestión	308	biología molecular	32	de microfibra de vidrio	150
tubo de digestión	309	para microbiología	45-51	de pesada	260
Kolle, mango	38	Meker, mecheros	286-287	indicador de pH	310-311
L		Membranas		industrial	360
“L”, asa	38	de sellado	20	Joseph	359
Lactodensímetros Quevenne	328	para filtración	40, 151	mascarillas	348
Lámparas de alcohol	287	Mesa		para limpieza de lentes	70
Lanza muestreo	214	antivibratoria para balanzas	266	para test de Blaine	150
Lápiz con punta de diamante	99	de laboratorio	335	secamanos	360
		para estufas	336	separador de fases	148
		Microfibra de vidrio, filtros	150	tornasol	310
		Microondas	300	Papelera	
		Micropipetas	117-120	de cartón para reciclaje	360
		multicanal	118-119		
		puntas	120-125		
		Microscopios			

Parafil	96	automáticas	117-120	juntas para esmerilados	142
dispensador	97	bandeja	109	pinzas para esmerilados	141
Pasteur, pipetas	113-114	estante para el almacenamiento	109	tapón esmerilado	140
Patrones de calibración		graduadas	108	tubería	171
conductividad	319	kit de lavado	109	tubos de ensayo	234
pH	316-317	micropipetas	117-120	varillas magnéticas	281-285
PCR		Pasteur	113-114	varillas para agitación	184, 276
MasterMix	25-26	peras de goma	114	varillas recoge-imanas	285
membranas de sellado	20	pipeteador electrónico	115, 125	vasos de precipitados	83
mix dNTP	26	puntas para micropipetas	120-125	vidrio de reloj	93
tiras de microtubos	20-21	serológicas	17	Puntas para micropipetas	120-125
placas de 96	19	soportes para pipetas	109	Purificación de agua, equipo	169
potenciador	27	tetina de goma	113	PVC	
tapa de silicona para placas	20	tubo esterilización	110	aro estabilizador	86
taq polimerasa	25-26	Pipeteadores	115	cubeta antiácido	172
tubos	19	Placas		escurridor	356
Peras		calefactoras	287-288	gafas	342-343
matraces forma pera	130	de cultivo	14-15	guantes	352
para pipetas	114	de gel de sílice	225		
Richardson para buretas	112	de PCR/qPCR	19		
Peristáltica, bomba	125-126	para cromatografía de capa fina	225		
Perlas de vidrio	128	para desecador	94, 96		
Pesada		para tinción	40		
bandejas	269	Petri	36-37		
papel	260	Rodac	37		
pincel anti-estático	254	PMP			
Pesafiltros	93	cubeta de tinción	40-41		
Pesas de precisión	267-268	probetas	106		
Pesasustancias, embudos	266	vasos de precipitados	83		
Petri, placas	36-37	Porcelana			
pH		cápsulas de evaporación	91		
disoluciones tampón	316	crisoles	296-297		
electrodos	313-315	embudos	157-158		
indicadores	425-428	morteros	88		
papel indicador	310-311	navecillas	300		
pHmetros	311-313	placas desecador	96		
Picnómetros	103	placas para tinción	40		
Pie de plato, soporte	181-182	Portafiltras	159-161		
Pijama de laboratorio	347	de acero inoxidable	161		
Pilas	323	de vidrio	159-161		
Pincel de pesada	254	Portaobjetos	41-42		
Pinzas		archivador	43		
de cadena	179	cajas de almacenaje	42-43		
de laboratorio	178-179	cubetas para tinción	40-41		
de plástico	211	dispensador	43		
estériles	211	fundas para transporte	41		
largas	178-179	Precintos para frascos	200		
Mohr	170	Primeros auxilios			
para crisoles	173-174	apósitos	352		
para disección	179	estación lavaojos	353		
para equipo de filtración	159-161	Probetas	104-106		
para esmerilados	141-142	Productos químicos	363-428		
para matraces	174	PTFE			
para montajes	179-180	adaptador para termómetros	141		
para termómetros	180	cápsula de evaporación	91		
para tubería	171	cazos	211		
para tubos de ensayo	232	crisol	299		
para vasos	174	embudo	153		
Pipetas		frascos boca ancha	186		
aforadas	106-107	funda protectora para Pt100	291-292		
aspirador manual para pipetas	115	homogeneizador de tejido	17		

Q

qPCR

MasterMix qPCR con sonda	27
MasterMix qPCR colorante verde	27
membranas de sellado	20
placas de 96	19
placas de 384	19
tapa para placas	20
tiras de microtubos	20-21
Quemadores	
Bunsen	286
de alcohol	287
Meker	287
Quevenne	
lactodensímetro	328
termo-lactodensímetro	328

R

Racks

de varillas	239
para congeladores	75
para puntas de micropipeta	121
para viales de cromatografía	224
Rampas filtración	160
Raspadores de células	16
Reactivos químicos	363-428
Reactivos para fotometría	305-306
Reciclaje, papelera	360
Recirculador de refrigeración	165
Recogida de muestras	207-214
Refractómetros	330
Refrigeración	
acumuladores rígidos	77
acumuladores flexibles	77
bloque refrigerador tubos 15 ml	78
bloque refrigerador microtubos	78
bloque refrigerador placa 96	78
cajas isotérmicas EPS	77
contenedor isotérmico	77
Refrigerantes	135-136
para Soxhlet	163-164

Reloj avisador (temporizador)	329	para viales	201, 213-214, 220-223, 225	de microcentrífuga	19, 245-246
Richardson, pera	112	Tamices		de PTFE	234
Rodac, placas	37	celulares	16	en "U"	92
Rotavapor	164-165	de acero	162	escobillones	358-359
Rotuladores para laboratorio	97-98	Taq polimerasa	25-26	gradillas	213, 222, 238-240, 244, 247
		Tarros	186-188, 190	macrotubos de centrífuga	245-246
S		Temporizador (reloj avisador)	329	Nessler	240
Sampleador sacos	214	Termobloque digital	290	pinzas	232
Schieferdecker, cubetas	40	Termociclador	21	secador en "U"	92
Schilling, bureta	112	Termohigrómetros	320-323, 326	secador esmerilado	140
Secador	300	Termómetros		tapones	234-235
Sedimentación, conos Imhoff	301	adaptador esmerilado	141	Thiele	92
Separador de fases, papel	148	de varilla	320-321	tiras	20
Serológicas, pipetas	17	digitales	321	tubería	170-171
Sílice, gel	96	infrarrojos	323	Turbidímetro	307
Silicona		para el cultivo	323		
aceite para baños	288	para frigoríficos/congeladores	322	U	
alfombrilla protectora para vidrio	357	pinzas	180	"U", tubo secador	92
grasa para vacío	142	portátiles	323	Ultrasonidos, baños	289
tapa para placas	20	termohigrómetros	320-323, 326	Ultravioleta, cubetas	332-333
tapones	236	Termostático, baño	288-289	Uniones esmeriladas	137-139
tubería	170	Termostato digital	290, 307		
Sillas de laboratorio	339	Termo-lactodensímetro Quevenne	328	V	
Soluciones para electrodos	316	Tetinas para pipetas Pasteur	113	Vacío	
Soportes		Thiele, tubo	92	bombas	167-168
en "H" para montajes	182	Thistle, embudo	154	deseCADadores	94-96
para balones	129	Tijeras	177	grasa	142
para buretas	110	Iris	177	trampa de vacío	169, 205
para conos Imhoff	301	Mayo	177	trompa de agua	166
para cubetas espectroscopía	334	Tinción		tubería para vacío	170
para embudos	154-155	colorantes y tinturas	52-59	Vaporizador	194-195
para micropipetas	118	cubetas	40-41	Varillas	
para pipetas	109	placas	40	magnéticas	281-285
para placas de petri	37	Tinturas para microscopía	52-59	para agitación	184
pie de plato	181-182	Tiosulfato		recoge-imanas	285
trípode	183	bolsas	301-302	Vasos de precipitados	80-84
Soxhlet	163-164	botellas	301	para uso intensivo	82
SPE		Tiras indicadoras	303, 310-311	pinzas para vasos	174
cartuchos	215	Toma de muestras	207-214	Viales	
colector de vacío	215	Tornasol, papel	310	cajas para viales	222
Suplementos para medios de cultivo	50-51	Trampa de vacío	169, 205	falso fondo	214
		Triángulo para crisoles	296	gradillas para viales	213, 222, 238, 244, 247
T		Trípode, soporte	182-183	Headspace	223
Taburete de laboratorio	339	Trompa de agua para vacío	166	inserto para viales	222
Tapones		Trulla, espátula	175	para cromatografía	218-222
cánulas	196	Tubería		para muestras	212, 214
con conexión	139	abrazaderas	171	preparados para DQO	304
cuentagotas	192-193	goma para vacío	170	rack para viales	224
de aluminio	18	látex	171	Vidrios de reloj	92-93
de celulosa	18	PTFE	171	Vigreux, columnas	136, 142
de goma	235-236	silicona	170	Vinómetro	329
de PTFE	140	Tubos		Viscosímetro	331
de seguridad	225	cajas para tubos	240	Volumetría	100-112
de silicona	236	capilares	91	indicadores	425-428
de vidrio	139	cesta para tubos	356	Vórtex, agitador	276-277
esmerilados	139	cortador de tubos	184		
Labocap	18	criotubos	71-72		
liofilización	201	de centrífuga	241-244		
para bidones	204			Z	
para frascos	186, 190-195	de ensayo	232-234, 237	Zuecos	347
		de digestión Kjeldahl	309		

REF.	PÁG.
AAIS-	303
ABBL-	48
ABBP-	48
ABLU-	52, 59
ABRF-	330
ABSU-	354
ABU3-	112
ABVG-	45
ABVL-	45
ACAC-	364-365
ACAD-	32
ACAF-	149
ACAN-	381
ACET-	226, 363
ACHF-	299
ACPE-	372
ACTN-	226, 364
AD23-	137
ADA3-	137
ADFL-	138
ADS3-	140
AGAG-	45
AGAR-	32-33
AGCH-	45
AGDS-	46
AGLB-	32
AGLU-	32
AGMC-	46
AGMH-	47
AGMR-	46
AGPT-	48
AGSC-	46
AGSM-	46
AGSP-	47
AGST-	47
AGTB-	45
AGTS-	46

REF.	PÁG.
AGXL-	47
ALBN-	287
ALC3-	135
ALCG-	135
ALCO-	328
ALFC-	97
ALFO-	97
ALFS-	97
ALNA-	376
ALPS-	377
ALPW-	376
ALST-	376
ALSU-	377
AMAC-	378
AMCH-	379
AMDC-	379
AMFC-	359
AMFM-	359
AMHM-	379
AMIS-	380
AMMO-	378
AMOX-	380
AMPB-	379
AMPH-	377
AMPS-	380
AMSU-	381
AMTH-	381
AMYL-	376
ANBL-	52
ANTF-	149
APP3-	142
ARPC-	44
ASAC-	365
AUDE-	354
AVTW-	266
BAAC-	265-266
BABW-	262

REF.	PÁG.
BACL-	382
BACP-	50
BAHY-	382
BALN-	198
BALU-	255
BAMP-	254
BANA-	382
BASP-	254
BASS-	356
BBNA-	197
BBNN-	197
BBRA-	199
BBRN-	198
BBWA-	198
BBWN-	197
BCAH-	204
BCAP-	204
BCAS-	204
BCBC-	261
BCBX-	260
BCFP-	110
BCFS-	110
BCGA-	205
BCGP-	205
BCHD-	205
BCKT-	263
BCMS-	262
BCPW-	265
BCQT-	260
BCWM-	205
BEAD-	128
BENR-	413
BF23-	131
BFF3-	130, 163
BFFG-	131, 163-164
BFG3-	87
BFK3-	86

REF.	PÁG.
BFL3-	128
BFLG-	129, 163-164
BFO3-	132
BFO4-	132
BFS3-	132
BFU3-	157
BFUK-	158
BFUP-	159
BGBK-	264
BGDT-	263
BGFK-	264
BHCB-	259
BIGP-	204
BIUR-	413
BKL3-	80
BKLG-	81
BKLN-	82
BKLP-	83
BKLR-	82
BKLS-	84
BKLT-	83
BKLN-	83
BKT3-	81
BKTG-	82
BKTV-	174
BLAF-	150
BLBX-	264
BLNA-	258
BLPS-	51
BM01-	60
BM03-	61
BM11-	62
BM15-	60
BM16-	60
BM17-	63
BM28-	64
BM30-	65

REF.	PÁG.
BM31-	66
BM50-	61
BMAC-	60-68
BMAM-	255
BNZA-	365
BNZL-	383
BNZY-	375
BODB-	302
BOFP-	183
BORA-	365-366
BORX-	420
BOSF-	182
BOSH-	183
BOSS-	183
BPMB-	255
BPOC-	261
BPPM-	261
BPSC-	257
BRCR-	427-428
BRGR-	49
BRIL-	58
BRPH-	425
BRTH-	425
BRU1-	358
BRU2-	358
BRU3-	358
BRU4-	358
BRU5-	359
BSAB-	256
BSPB-	256
BSTB-	256
BTSP-	244
BTTY-	323
BUBS-	111
BUNS-	286-287
BURA-	112
BURN-	110

REF.	PÁG.
BURP-	110
BURS-	111
BURT-	110-111
BUTL-	227, 383
BUTY-	383
BWLC-	259
BXTH-	163
BYPB-	261
BYPZ-	258
BZBP-	208
BZIP-	209
BZWP-	208
CA24-	196
CACB-	383
CACH-	384
CAHY-	384
CALI-	326
CANA-	384
CAPP-	347
CARM-	53
CASU-	384
CAVC-	204
CBIP-	202
CBOX-	73-74, 240
CC01-	219
CCDP-	15
CCEN-	249, 251
CCFP-	14
CCML-	14
CCPP-	14
CDI3-	89
CDIG-	90
CDIN-	89
CDIP-	90
CELI-	17
CELT-	360
CERM-	117

REF.	PÁG.
CERW-	266
CEST-	16
CFL3-	133
CFLG-	134
CFTT-	18
CG18-	193
CG28-	192
CHAC-	366-368
CHAR-	385
CHAS-	179
CHCA-	223
CHCP-	141
CHCS-	142
CHIL-	165
CHIS-	303
CHKG-	143
CHLF-	387
CHPT-	141
CHVF-	223
CHVR-	223
CIC3-	136
CICG-	136
CITA-	366
CIVF-	201
CIVM-	201
CIVR-	201
CLCN-	39
CLIS-	303
CLTS-	237
CLTU-	39
CM05-	69
CM08-	70
CM10-	70
CM11-	70
CMHD-	69
CMUB-	69
COAP-	348

REF.	PÁG.
COBK-	300
COCH-	387
CODB-	307
COEL-	319
COI3-	301
COIS-	303
COMN-	87
COMT-	317-318
CON3-	137
CONA-	387
CONG-	59, 428
CONP-	301
CONR-	301
CORK-	129
COSS-	319
COVN-	44
CPLP-	37
CPLS-	183
CPSL-	37
CRBN-	360
CRCK-	298
CREH-	72
CRES-	428
CRGK-	298
CRHC-	296
CRHK-	297
CRIX-	299
CRLA-	72-73
CRLK-	297
CRMC-	297
CRNK-	299
CRQZ-	298
CRTH-	72
CRTM-	173-174
CRTP-	71
CRTS-	173
CRTT-	71

REF.	PÁG.
CRYO-	78
CSCP-	16
CSPH-	311
CSS3-	135
CSSG-	135
CTGP-	241, 243
CTRK-	244
CTSF-	242
CTSI-	293
CTSP-	242
CTTR-	97
CTYP-	40
CUCH-	387
CUNA-	388
CUSH-	388
CUSU-	388
CUVP-	334
CV01-	218-219
CVCC-	219
CVP1-	218
CVPC-	219
CYHN-	385
CYHX-	227, 385
DBBG-	199
DCHM-	227, 389
DDBP-	199
DE01-	94
DE02-	95
DE05-	95
DE06-	95
DE07-	96
DE1P-	94
DE2P-	94
DECA-	58
DEL1-	94
DEL2-	95
DEL5-	95

REF.	PÁG.
DEL6-	95
DEL7-	96
DEPK-	96
DETA-	389
DETE-	392
DFPS-	211
DHCP-	360
DHDB-	290
DHE3-	139
DHPP-	360
DIH3-	137
DIPA-	390
DIPB-	211
DIPE-	99
DISK-	179
DISP-	236
DISS-	178
DIVR-	201
DLOG-	324
DMFO-	390
DMSO-	34, 228, 390
DNTP-	26
DOVF-	294-295
DOVV-	295
DPLA-	352
DPSS-	207
DRAI-	356
DRO3-	136, 163
DROG-	163-164
DROP-	196
DROT-	136
DRU3-	92
DRY3-	140
DSBC-	348
DSCA-	346
DSHF-	208
DSNF-	355

REF.	PÁG.
DSSL-	348
DTBW-	290
DTU3-	309
EARP-	352
EAS2-	116
EAS5-	114
EAS8-	115
EAS9-	115
EASC-	117
EASD-	118-119
EASH-	120
EASS-	118
EASW-	120
EASY-	115, 125
EDF3-	90
EDFS-	90
EDLT-	91
EDTA-	32, 368-369
EFCC-	15
EFJP-	86
EFN3-	84
EFNG-	84
EFS3-	85
EFSP-	86
EFW3-	85
EFWG-	85
EIDG-	161
ELFH-	24
ELFP-	24
ELFT-	24
ELFV-	24
EOBL-	54
EOMB-	53
EOYE-	53-54
EPSB-	77
ERIO-	427
ETAC-	228, 393

REF.	PÁG.
ETGL-	393
ETHA-	391
ETHG-	354
EVFK-	91
EVRK-	91
EXA3-	138
EXB3-	163
EXBG-	163-164
EXTH-	162
EYED-	353
EYES-	353
EYTS-	51
FACE-	343
FACS-	50
FAIS-	303
FASE-	148
FBPC-	74
FBXP-	74-75, 222
FCOL-	34
FEHL-	413
FFE3-	158, 160-161
FFEN-	158
FFEP-	158
FFK3-	157
FHOP-	154
FHSP-	140
FLAC-	369
FLDG-	161
FLEG-	130
FLIS-	303
FLP3-	131
FLRP-	247
FLSP-	129
FLTW-	174
FLUO-	54
FLXT-	302
FMAS-	343

REF.	PÁG.
FORA-	369
FORM-	55, 394
FORS-	178-179
FPET-	190
FPTA-	190
FPTF-	153
FRAA-	190
FRAN-	189
FRAP-	194
FRAT-	186
FRBP-	195
FRGA-	192
FRGB-	192
FRGG-	192
FRGN-	192
FRGP-	200
FRIP-	191
FRKP-	196
FRLB-	48
FRRP-	199
FRSP-	200
FRUC-	395
FTC3-	156
FTP3-	140
FTY3-	141
FU13-	159-160
FU23-	159-161
FU3M-	159-161
FU43-	159-161
FUC3-	159-161
FUCH-	55, 59
FUL3-	152
FULG-	152
FUN3-	140
FUNA-	153
FUS3-	152
FUSG-	153

REF.	PÁG.
FUSP-	152
FUSS-	161
FVAP-	194-195
GC18-	193
GDSS-	349
GDWM-	351
GDYE-	30
GENT-	58
GERF-	150
GFFA-	150
GFFC-	150
GLAC-	224
GLEN-	349
GLIC-	34, 395
GLIO-	395
GLOD-	351
GLOF-	351
GLOL-	350
GLON-	348
GLOP-	352
GLOQ-	350
GLOR-	350
GLOS-	349
GLOT-	351
GLOX-	349
GLUC-	50, 396
GOCM-	345-346
GOCW-	344-345
GOSM-	346
GOSW-	345
GTCM-	184
GUKO-	159
GWB3-	134
GWH3-	134
GWS3-	134
HCNT-	39
HEAB-	287

REF.	PÁG.
HEAM-	291
HEMA-	55-56, 59
HFFK-	157
HGCH-	403
HGIO-	403
HIGR-	326
HMAD-	291-292
HMSD-	292
HOSS-	171
HPTN-	228, 396
HSMC-	252-253
HSSM-	182
HXAN-	229, 397
HYBE-	327
HYDR-	327
HYPE-	398
IBOP-	173
IBOX-	173
ICEC-	78
ICEP-	77
IGPK-	77
ILPK-	77
INCA-	427
INCC-	294-295
INCH-	294-295
INCR-	293, 295
INCU-	293, 295
IODI-	424
IPTG-	34
IRCH-	398
IRIS-	303
IRNA-	399
IRON-	398
IROX-	399
IRSU-	399
ISCT-	229, 400
ISOC-	77

REF.	PÁG.
IVMA-	201
IVMN-	201
IWCP-	360
JACA-	184
JACP-	184
JPPF-	359
KJDL-	308
KMNO-	411
KOLS-	38
LABC-	336-338
LABN-	340
LABR-	340
LABS-	338
LABT-	335-336
LABW-	338
LACA-	370
LACB-	339
LACD-	328
LACH-	339
LACL-	347
LACP-	52
LACT-	400
LADD-	30
LADL-	212
LASC-	340
LASL-	339
LATR-	338
LBBR-	33
LBG3-	185
LCNP-	213
LDBF-	30
LDBR-	50
LENA-	407
LENS-	70
LICH-	401
LIGH-	287
LMBD-	30

REF.	PÁG.
LOGH-	325
LOGT-	325-326
LOOH-	38
LSPH-	310
LSSS-	347
LTXT-	171
LUBR-	33
LUCI-	31
LUGO-	421
MACN-	151
MAGC-	282
MAGG-	285
MAGK-	283
MAGM-	284
MAGO-	281
MAGP-	284
MAGR-	285
MAGS-	285
MAGT-	284
MAGV-	283
MAGZ-	283
MALG-	332-333
MALQ-	332-333
MANL-	403
MAPM-	333-334
MAPS-	333-334
MARB-	403
MASG-	333
MASK-	343-344, 348
MASQ-	333
MCBN-	202
MCEN-	249-250, 252
MCH3-	104
MCHA-	104
MCHP-	105
MCHS-	105
MCHX-	106
MCLG-	105

REF.	PÁG.
MCNB-	40
MCNE-	151
MCNN-	151
MCRP-	247
MCRW-	300
MDBT-	15
MEBL-	426
MEKT-	405
MFCS-	359
MFNY-	151
MFPE-	151
MGCH-	34, 401
MGFR-	68
MGNA-	401
MGPW-	401
MGSU-	402
MICP-	21, 24
MILG-	332
MILQ-	332
MISQ-	333
MIXS-	277-279
MJUP-	87
MJUS-	87
MKFB-	49
MM01-	65
MM02-	65
MMCB-	44
MMIS-	303
MNCH-	402
MNFA-	160
MNFL-	215
MNOX-	402
MNSU-	402
MOIL-	70
MOLM-	98
MORA-	88
MORG-	89
MORK-	88

REF.	PÁG.
MORL-	89
MORN-	88
MORV-	88
MOTC-	170
MP01-	60
MP02-	61
MP03-	64
MPAC-	60-61, 64
MPC3-	91
MPI2-	108
MPIA-	108
MPIP-	17
MPMT-	319
MPSP-	247
MPSR-	109
MPT3-	92
MRHM-	292
MSAP-	43
MSAR-	43
MSBP-	42
MSHM-	291
MSHN-	41
MSHX-	41
MSLP-	43
MSMP-	41
MSRP-	42
MSSN-	40
MSSP-	41
MSSX-	40
MSTH-	274
MSVP-	43
MTLD-	400
MTOL-	230, 404
MTOR-	425
MTRE-	428
MTSP-	238
MUFU-	295
MUST-	328

REF.	PÁG.
NAIS-	303
NANE-	405
NAOL-	405
NESS-	414
NEUR-	57
NFK3-	131
NFL3-	86
NHOT-	288
NIAC-	370-371
NIAN-	406
NIBZ-	406
NICH-	405
NIIS-	303
NINA-	405
NMIX-	278-279
NSTH-	272-273
NSTV-	275
NTB3-	240
NTSP-	240
OLAC-	371
OLIV-	307
OLSS-	51
ORAC-	370
ORAN-	52
ORCE-	56, 59
OXAC-	371
PAIS-	303
PALI-	406
PANO-	56-57, 59
PARD-	57
PARF-	57
PBOX-	19
PCPP-	247
PCRD-	19, 245-246
PCRE-	27
PCRF-	20
PCRL-	19
PCRP-	19, 245-246

REF.	PÁG.
PCRS-	20
PDI3-	37
PDIN-	37
PDIP-	36-37
PDRF-	330
PEET-	228, 392
PENT-	406
PFUP-	153
PHAC-	315
PHBC-	317
PHBS-	316
PHBW-	316
PHDE-	313
PHEL-	313-315
PHEN-	426-427
PHIS-	303
PHMT-	311-313
PHNA-	426
PHOL-	394
PHRE-	428
PHTR-	304
PIPD-	109
PIPH-	109
PIPN-	113
PIPP-	113-114
PIPT-	109
PIPW-	109
PITC-	296
PLAS-	352
PLMB-	97
PLME-	98
PLSS-	51
PM01-	64
POBR-	408
POCA-	408
POCH-	408, 427
POCL-	316, 408
PODC-	408-409

REF.	PÁG.
PODP-	409
POHF-	409
POHP-	409
POHY-	410
POIO-	412
POIS-	303
POLP-	304
POLR-	305-306
POLT-	302
PONA-	410-411
PONC-	35
POPH-	409
POSC-	262
POST-	411
POSU-	411
POTH-	411
PPAN-	57
PRAC-	372
PREF-	330
PRFL-	96-97
PRLR-	305-306
PROL-	230, 412-413
PRSP-	239
PRTK-	29
PSIM-	357
PSWS-	175
PTFC-	299
PTFW-	93
PTGP-	241, 243-244
PTSP-	242
PTST-	142
PUMI-	406
PUMP-	125-126
PURK-	28-29
PUST-	234
PYC3-	103
PYRI-	407
QLDF-	146

REF.	PÁG.
QLDM-	145
QLDS-	145
QLPG-	144
QLPV-	144
QNDF-	147
QNDM-	146
QNDS-	146
QNHf-	148
QNHM-	148
QNHS-	147
QPCR-	27
RACE-	76
RACH-	76
RACV-	75
RATC-	171
RB01-	188
RB02-	189
RB03-	189
RB04-	189
RBER-	112
RBG1-	188
RBG2-	188
RBLO-	275
RCD3-	180
RCL2-	179
RCL3-	179
RCL4-	179
RCP2-	180
RCP4-	179
RCVL-	224
RDS3-	180
REA3-	138
REC3-	137
RESC-	31
RET3-	138
REV5-	165
REVA-	165
REVB-	164

REF.	PÁG.
RMRT-	238
RNIN-	30
RPCR-	27-28
RPD3-	180
RPS3-	180
RROP-	181
RROS-	180
RRTH-	75
RSHO-	276
RSVB-	49
RTCM-	181
RTIP-	125
RTMM-	181
RTRS-	181
RTSM-	181
RTSP-	182
RUTT-	170
SAAC-	372
SAFE-	352
SAND-	381
SASS-	214
SBG3-	185
SBGA-	185
SBGP-	186
SBS3-	185
SBSA-	186
SBUG-	112
SBUP-	112
SC02-	220-221
SC04-	213, 223
SCAL-	178
SCAS-	177
SCBL-	178
SCHA-	177
SCHF-	59
SCIP-	177
SCIS-	177
SCNS-	176

REF.	PÁG.
SCOP-	207
SCOS-	207
SCPH-	211
SCPL-	211
SCPP-	207
SCSP-	214
SDRY-	300
SFCA-	217
SFCG-	155
SFCP-	225
SFGG-	155
SFHP-	155
SFMC-	217
SFNG-	155
SFNY-	216
SFPE-	218
SFPT-	216
SFPV-	216
SFT3-	154
SFTB-	209
SFTG-	154
SFU3-	154
SFUP-	155
SGCH-	225
SGE0-	96
SGEC-	223
SGRE-	142
SH01-	220
SHKB-	279-280
SHKP-	280-281
SHKU-	281
SHOP-	348
SHV1-	223
SIEV-	162
SILT-	170
SINA-	407
SISU-	407
SLAC-	372

REF.	PÁG.
SLIB-	42
SLID-	43
SLIF-	41-42
SLIG-	41-42
SLIS-	303
SLIU-	41-42
SM01-	66
SM02-	67
SM05-	67
SM07-	68
SMAS-	343
SMLG-	332
SMLQ-	332
SMPM-	333
SMPS-	333
SMSG-	333
SMSQ-	333
SOAC-	414-415
SOAP-	354-355
SOCA-	415
SOCH-	415
SOCI-	415
SODH-	416
SOH3-	163-164
SOHC-	416
SOHM-	416
SOHY-	417-418
SOIL-	288
SOIO-	421
SOMB-	419
SOMO-	419
SONA-	419
SONI-	419
SOOX-	419
SOPE-	37
SOPH-	416-417
SOSL-	420
SOSU-	420

REF.	PÁG.
SOTH-	420-421
SOTS-	420
SOX3-	163
SPB3-	137
SPBA-	254
SPCS-	175
SPDS-	175
SPEC-	342-343
SPGS-	175
SPHE-	215
SPHK-	38
SPHS-	176
SPIN-	21
SPMS-	176
SPNS-	176
SPPC-	40
SPPL-	174
SPPS-	175
SPRP-	38
SPRS-	38
SPSA-	174
SPSC-	262
SPSP-	174
SPSS-	174
SPTR-	331
SPTS-	175
SPWS-	176
SPY3-	103
SRSS-	213
SSAK-	206
SSEP-	200
SSSH-	210
SSSP-	211
SSTO-	18
STAP-	98
STAR-	376, 425
STBL-	210
STBO-	206

REF.	PÁG.
STC2-	222
STCP-	139
STER-	38-39
STIH-	271-274
STIS-	270-271, 274
STIV-	275-276
STO3-	139
STOP-	139
STOR-	235-236
STOS-	236
STP2-	221
STP3-	139
STPH-	310
STPO-	357
STPS-	110
STRB-	49
STRN-	184
STRP-	184
STRT-	184
STUN-	237
STV2-	219-221
STWS-	301-302
SUAC-	373-374
SUBP-	201
SUC3-	138
SUCR-	414
SUDN-	58
SUPW-	382
SV02-	219-221
SV04-	222
SVC2-	221
SVCP-	214
SVCS-	214
SVFB-	214
SVI2-	222
SVP2-	219
SVP4-	222
SVPC-	221

REF.	PÁG.
SVPP-	214
SVSC-	221
SVSN-	212
SVSP-	212
SYRI-	114
SYRL-	114
TAEB-	35
TAPE-	98-99
TAQM-	25-26
TAQP-	25-26
TART-	58
TBEB-	35
TBMT-	307
TEBR-	33
TEFT-	171
TELX-	113
TETR-	231, 422
THBL-	426
THCL-	180
THCS-	180
THCY-	21
THER-	320-323, 326
THES-	321
THIP-	154
TIAD-	122
TIAU-	124
TICD-	122
TICH-	390
TIED-	124
TIEF-	124
TIGR-	17
TIME-	329
TIMT-	390
TIPC-	121
TIPP-	120-121
TIPR-	121
TIRT-	125

REF.	PÁG.
TLBL-	52-53
TLCP-	225
TOLN-	231, 422
TOSR-	201
TP18-	194
TP28-	190-191
TP34-	195
TPET-	190
TPH3-	141
TPHT-	141
TPTF-	234
TRAC-	374
TRAP-	187
TRCH-	374
TRIC-	59
TRIE-	423
TRIS-	35
TROP-	187
TRPP-	188
TRSC-	183
TRTN-	186
TRWP-	187
TRYN-	50
TRYP-	172
TRYS-	172
TRYV-	172
TSTM-	182
TSTP-	182
TTAB-	244
TTBC-	356
TTBP-	356
TTCE-	422
TTCS-	51
TTHS-	232
TTHW-	232
TTMS-	240
TTSN-	239

REF.	PÁG.
TTSP-	238
TTSS-	213, 222, 238, 244, 247
TTZS-	239
TU02-	232
TU04-	233
TU05-	233
TUCB-	233
TUDP-	234
TUFC-	235
TUMF-	235
TUPP-	232
TUPS-	232
TUST-	234
TVPE-	15
TVPV-	15
TWBA-	288
TWBE-	288
TWBS-	289
TWBT-	289
TWEN-	35
TZOL-	34
ULTR-	289
ULTW-	33
UREA-	35, 423
URPH-	310
USSP-	182
VAAS-	126
VACU-	167-168
VALI-	423
VANI-	423
VCRI-	218
VFA3-	102
VFC3-	101
VFH3-	101
VFK3-	100
VFKP-	103

REF.	PÁG.
VFL3-	100
VFLA-	103
VFPE-	16
VFPV-	16
VFQR-	102
VIG3-	136
VINO-	329
VISC-	331
VORX-	276-277
VPI2-	107
VPIA-	106
VPIH-	107
VPU3-	166
VPJA-	166
VPUP-	166
VSPA-	210
VTRA-	169
WABP-	357
WABS-	357
WATR-	227, 375
WBAS-	254
WBGp-	203
WBL3-	93
WBLP-	93
WBSP-	202-203
WBSS-	173
WBT3-	93
WBTP-	203
WDIN-	92
WE2S-	268
WEIR-	86
WF1J-	268
WF1S-	267
WFU3-	266
WHIS-	303
WM1B-	267
WM1J-	268

REF.	PÁG.
WM1M-	268
WPAL-	255, 269
WPAN-	269
WPAP-	269
WPPF-	260
WPSY-	169
WRST-	54
WSBE-	301
WSBW-	301
WSPH-	310
XGAL-	35
XTTC-	31
XYLN-	58, 424
YEEX-	50
ZNCH-	385
ZNMT-	386
ZNNA-	386
ZNSU-	386

MIEMBROS DE:



This is a translation of the certificate ES14/17068

The management system of

GRUPO LABBOX
(LABBOX LABWARE, S.L.; LABBOX FRANCE EURL;
LABBOX ITALIA, S.R.L.; LABBOX DEUTSCHLAND GMBH Y
LABBOX NEDERLAND, B.V.)

Migjorn, 1, 08338 Premià de Dalt, Barcelona

has been assessed and certified as meeting the requirements of

ISO 9001:2015

For the following activities

Sales of laboratory consumables and equipment, chemical products and equipment post-sale service.



This certificate is valid from 19 December 2023 until 19 December 2026 and remains valid subject to satisfactory surveillance audits.

Issue 6. Certified since 19 December 2014

Multiple certificates have been issued for this scope, the main certificate is numbered ES14/17068

Certified activities performed by additional sites are listed on subsequent pages.

Authorised by
Certification Management

SGS International Certification Services Iberica, S.A.U.
C/Trespaderne, 29. 28042 Madrid, España
t +34 91 313 8115 - www.sgs.com



This document is an authentic electronic certificate for Client' business purposes use only. Printed version of the electronic certificate are permitted and will be considered as a copy. This document is issued by the Company subject to SGS General Conditions of certification services available on [Terms and Conditions](#) | SGS. Attention is drawn to the limitation of liability, indemnification and jurisdictional clauses contained therein. This document is copyright protected and any unauthorized alteration, forgery or falsification of the content or appearance of this document is unlawful.



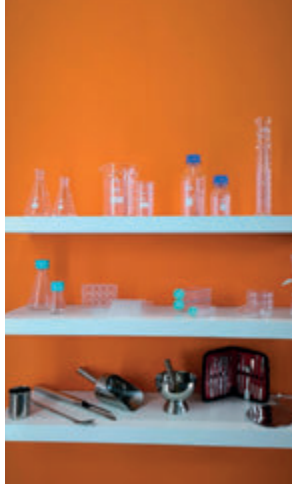

LABBOX ON TOUR





DUBÁI, UAE
3-6 FEBRERO 2025



PARÍS, FRANCIA
25-27 MARZO 2025



MILÁN, ITALIA
17-18 JUNIO 2025



MADRID, ESPAÑA
17-18 SEPTIEMBRE 2025



LOCALIZACIONES SELECCIONADAS
EN ALEMANIA Y AUSTRIA

DESCARGA DE RESPONSABILIDAD

Hemos puesto el máximo empeño para que las fotografías, dibujos, medidas y descripciones de productos que aparecen en este catálogo definan con exactitud al producto real. **Sin embargo toda la información tanto gráfica como escrita ha de considerarse siempre aproximada** no constituyendo un contrato escrito entre Labbox y los compradores. En caso de discrepancia entre la información del catálogo y el producto real **la responsabilidad de Labbox queda limitada a aceptar la devolución** de los productos.

Los productos contenidos en este catálogo son comercializados **para uso exclusivo de laboratorio** y reservados **sólo para uso profesional** por parte de técnicos debidamente formados y cualificados. Labbox no se responsabiliza por el uso inadecuado de los mismos o por parte de personal no preparado. Las personas que manipulen, transporten o empleen los productos contenidos en este catálogo han de **conocer los riesgos inherentes a los mismos**, disponer de los **equipos de protección individual o colectiva** pertinentes y leer y cumplir las medidas establecidas en las etiquetas y las **fichas de seguridad** de los productos químicos o en los manuales de los equipos.

EXTRACTO DE LAS CONDICIONES GENERALES DE VENTA (descargables en www.labbox.es)

LABBOX LABWARE S.L. (CIF: B63950240) tiene su domicilio social en Calle Migjorn, 1, 08338 Premià de Dalt (Barcelona).

CONDICIONES DE TRANSPORTE

Para España (Península y Baleares): portes pagados para pedidos superiores a 100 € (IVA no incluido). Para pedidos inferiores se cargan en factura 10 € de portes. Se emplean transportistas que garantizan la entrega en 48 h y que cumplen las normativas para transporte de mercancías peligrosas por carretera (ADR) cuando el tipo de productos lo requiera. En el caso de entregas parciales, estos gastos se aplicarán una sola vez, independientemente del número de envíos que se realicen.

Para España (Canarias), consulte directamente con nuestro distribuidor: MELCAN S.L.U. e-mail: info@melcan.com

EMBALAJE PARA TRANSPORTE EN FRÍO

Todos los productos comercializados por Labbox que están sujetos a la cadena de frío son transportados en las condiciones adecuadas para mantener intactas las características inherentes al mismo, por este motivo además solo se realizan este tipo de envíos de lunes a jueves. Los envases y embalajes requeridos para este tipo de transporte no supondrán un coste extra para el cliente.

FORMAS DE PAGO

Los nuevos clientes han de abonar el primer pedido por anticipado. Para sucesivos pedidos nuestro plazo de pago es de 30 días (adaptándonos a su forma de pago habitual), siempre que exista una aceptación de la cobertura de crédito por parte de la aseguradora con la que Labbox haya contratado este servicio. También puede pagar mediante tarjeta de crédito si realiza el pedido a través de www.labbox.es.

COMO HACER UN PEDIDO

Puede adquirir los productos de este catálogo a su distribuidor habitual de material de laboratorio (más de 100 en toda España trabajan regularmente con nosotros) o directamente a Labbox de las formas siguientes:

POR FAX

937 909 532

POR E-MAIL

clientes@labbox.com

POR INTERNET

www.labbox.es

GARANTÍAS Y SERVICIO TÉCNICO

En todos los equipos incluidos en este catálogo se indica el plazo de garantía, que es cómo mínimo de 1 año y en algunos casos llega hasta 5 años. Y por supuesto tanto si están en garantía como si no lo están disponemos de Servicio Técnico para solventar cualquier incidencia que surja en los equipos vendidos por nosotros.

NOTAS SOBRE LOS PRECIOS

Los precios indicados en este catálogo no incluyen I.V.A. y son válidos hasta el 31 de Enero de 2026.

Aunque hacemos lo posible para mantenerlos todo el año, nos reservamos el derecho a modificar cualquier precio sin previo aviso en caso de variaciones significativas del precio de coste o en caso de detectar algún error en el catálogo.

Todos los productos se venden por cajas completas.

CONDICIONES DE DEVOLUCIÓN

Para realizar una devolución puede hacerlo directamente en nuestra sección de incidencias de nuestra web o poniéndose en contacto con Atención al Cliente por e-mail que le facilitará el procedimiento a seguir. En ambos casos, le indicamos que las devoluciones siempre irán ligadas a un número de incidencia que hará posible su identificación en el momento de la recepción en nuestras instalaciones. Le rogamos que por favor no envíe nunca mercancía de Labbox sin un número de incidencia ya que sin dicho número no será posible identificar la mercancía al llegar a nuestros almacenes y nos veremos obligados a no aceptarla. En ningún caso podrá abonarse un producto si no se reciben todos los componentes que se entregaron originalmente o si se ha estropeado el producto o su embalaje original debido a una mala preparación para el envío.

En el caso particular de los productos químicos, el compromiso de devolución es válido mientras el envase esté precintado. Una vez abierto sólo se admitirán devoluciones cuando existan discrepancias justificadas entre las especificaciones ofrecidas en los catálogos y/o las etiquetas de los productos y las especificaciones reales encontradas. En estos casos nuestro Departamento de Calidad estudiará la incidencia y aprobará o rechazará la devolución, razonando técnicamente su decisión. La garantía de devolución de cualquier producto sin necesidad de justificarse no es válida para proyectos que Labbox considere especiales (grandes cantidades fabricadas bajo demanda, productos personalizados, productos fuera de catálogo, etc.) o para productos que requieran transporte en frío. En estos casos Labbox estudiará de forma particular las circunstancias antes de aprobar o rechazar una posible devolución.

ELIMINACIÓN DE RESIDUOS

Todos los productos de este catálogo, incluidos sus envases y embalajes, una vez adquiridos son propiedad del comprador y éste es el único responsable de su eliminación. El comprador ha de tomar las medidas oportunas para eliminar los residuos de forma segura, respetuosa con las personas y el medio ambiente y acorde a las disposiciones legales que sean de aplicación.

LABBOX LABWARE, S.L.

Atención al Cliente

937 552 084

(de lunes a jueves de 9 a 16 h y viernes de 9 a 14 h)

Fax 937 909 532

clientes@labbox.com

www.labbox.es



CATA-ESP-001