

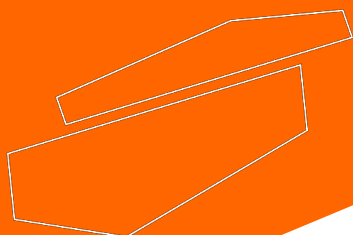

WB-S Bain thermostaté avec agitation

Veuillez lire attentivement le manuel de l'utilisateur avant de l'utiliser et suivre toutes les instructions d'utilisation et de sécurité !



Manuel d'utilisation

français

Manuel d'utilisation



WB-S Bain thermostaté avec agitation

Introduction

Merci d'avoir acheté notre bain-marie à agitation. Les utilisateurs doivent lire attentivement ce manuel, suivre les instructions et les procédures, afin d'être informés de toutes les précautions à prendre avant d'utiliser l'appareil.

Service

Si vous avez besoin d'aide, vous pouvez contacter votre distributeur ou Labbox sur www.labbox.com

Veillez fournir les informations suivantes au personnel du service clientèle :







- Numéro de série de l'appareil (sur le panneau arrière ou sous l'appareil)
- Description du problème
- Vos coordonnées de contact

Garantie

Cet appareil est garanti contre les défauts de matériaux et de fabrication dans des conditions normales d'utilisation pendant une période de 24 mois à compter de la date de facturation. La garantie ne s'applique qu'à l'acheteur initial. La garantie ne s'applique pas à un produit ou à des pièces qui ont été endommagés en raison d'une mauvaise installation, de connexions incorrectes, d'une mauvaise utilisation, d'un accident ou de conditions de fonctionnement anormales.

Pour les réclamations de garantie, veuillez contacter votre fournisseur.

1. Instructions de sécurité

	Branchez l'appareil à une prise de terre afin de garantir la sécurité de l'appareil et de l'expérience. Assurez-vous que la tension d'alimentation est la même que celle spécifiée par l'appareil.
	Cet appareil ne doit pas être utilisé dans un environnement inflammable, explosif, toxique ou corrosif ou avec des substances dangereuses.
	Placez l'incubateur sur une surface horizontale, lisse, propre, antidérapante et stable. Ajustez la base de manière à ce qu'elle soit équilibrée.
	Ce produit ne doit être utilisé que par un personnel qualifié, ayant lu le mode d'emploi.
	Ne placez pas l'appareil à proximité d'une source de chaleur. Tenez-le à l'écart des champs magnétiques. Ne mettez pas de substances volatiles, inflammables ou explosives dans l'appareil, car elles pourraient provoquer une explosion ou un incendie.
	Ce produit ne doit pas être démonté ou réparé par du personnel non qualifié.
	Lisez attentivement le manuel d'instructions avant d'utiliser l'appareil.

- Pendant le fonctionnement, portez les équipements de protection individuelle nécessaires pour éviter les risques suivants :
 - Brûlures par contact avec des surfaces ou des matériaux à haute température
 - Brûlures dues aux éclaboussures ou à la vaporisation de liquides
 - Empoisonnement dû à l'émission de gaz toxiques
- L'appareil et ses accessoires doivent être vérifiés avant chaque utilisation. N'utilisez pas de composants endommagés.
- Faites attention aux risques liés aux éléments suivants :
 - Matériaux inflammables ou substances à faible point d'ébullition
 - Remplissage excessif des récipients
 - Conteneurs non sécurisés
- Ne couvrez jamais l'appareil.
- N'exposez pas l'appareil à la pluie, à l'humidité ou aux éclaboussures, car cela pourrait provoquer des fuites électriques, des courts-circuits ou des chocs électriques.
- Si vous laissez l'appareil fonctionner sans surveillance, assurez-vous que la porte est bien fermée.
- Lorsque vous débranchez l'appareil, tirez sur la fiche et non sur le cordon.
- Ne connectez pas la prise à la section centrale.
- Veillez à ce que le câble principal ne soit pas en contact avec la surface de l'appareil.

- N'endommagez pas le câble et utilisez toujours le câble spécifié. En cas de dommage, le câble doit être remplacé.
- Ne débranchez pas l'appareil du secteur lorsqu'il est en cours de fonctionnement.
- Éteignez toujours l'appareil après utilisation, avant l'entretien et en cas de fonctionnement irrégulier.
- Ne touchez pas la fiche avec des mains mouillées.
- Portez des gants pendant la réparation et l'entretien de l'équipement.

Autres considérations nécessaires :

- Les paramètres internes doivent être réglés par le personnel en charge de l'équipement afin d'éviter que le fonctionnement ne soit altéré par un réglage inconnu.
- L'appareil doit être placé à au moins 20 cm du mur et de tout objet.
- Ouvrez et fermez la porte avec précaution pour éviter d'endommager l'appareil.
- Faites attention à ne pas vous brûler lorsque vous touchez l'intérieur de la porte.
- N'exposez pas la surface de l'équipement à des substances volatiles.
- Maintenez la propreté de l'intérieur et de l'extérieur de l'appareil.

Alarmes de sécurité :

- En cas de verrouillage du contrôleur, d'erreur de Holzer, de basse tension, de haute tension ou de défaillance de la communication, la section vitesse affichera le code d'erreur et le contrôleur s'arrêtera automatiquement.
- En cas d'alarme de température ou de vitesse, l'identifiant **ALMI** s'affiche et le son de l'alarme retentit. Pour l'arrêter, appuyez sur n'importe quel bouton.
- Avant de vous éteindre, appuyez toujours sur  pour arrêter toute fonction en cours.
- En cas de défaut de la sonde de température ou du régulateur, le symbole - s'affiche. Vérifiez le capteur de température et son câblage.

2. Description

2.1. Spécifications techniques

Mode		Oscillation + bain-marie thermostatique
Fonction	Plage de température	RT~100 °C
	Précision de la température	0,1 °C
	Déviati on de la température	± 0,1 °C
	Uniformité de la température	± 0,2 °C
	Amplitude de l'oscillation	16 ou 24 mm (ex-usine est 24 mm)
	Plage de fréquences	20~200 (r/min)
	Déviati on de la fréquence	±1 tr/min
Structure	Réservoir d'eau	Acier inoxydable miroir
	Enveloppe extérieure	Acier laminé à froid pulvérisé par voie électrostatique
	Couverture supérieure	Acier inoxydable miroir
	Isolation thermique	Polyuréthane
	Chauffage	Chauffage en acier inoxydable
	Moteur	Vilebrequin + double link + quatre roues
	Plaque	Acier inoxydable miroir
	Puissance nominale	1,5 kW
Contrôleur	Mode de contrôle de la température	Contrôle intelligent LCD PID
	Mode de contrôle de l'oscillation	
	Mode de réglage	Bouton tactile
	Mode d'échantillonnage de la	Affichage LCD
	Mode d'échantillonnage de la vitesse	
	Temporisateur	0~9999 min
	Fonctionnement	· Fonctionnement à valeur fixe · Fonction de temporisateur · arrêt automatique · arrêt-départ rapide
	Capteur de température	Pt100
	Capteur de vitesse	Hoare
	Fonctions supplémentaires	· correction de l'écart · verrouillage des boutons de menu · mémoire d'arrêt

Sécurité de l'appareil		<ul style="list-style-type: none"> · alarmes de température · verrouillage du menu · réservoir d'eau plein et protection contre le manque d'eau · protection contre le blocage de l'arbre du
Spécifications	Dimensions de la chambre intérieure (L x l x H) (mm)	500×310×200
	Dimensions extérieures (L x l x H) (mm)	828×360×425
	Dimensions de l'emballage (L x l x H)	908×440×505
	Dimensions du panier amortisseur (mm)	395×250
	Dimensions maximales du panier amortisseur (ml/pièce)	100×12/250×8/500×6
	Volume intérieur	31 L
	Capacité de charge du panier amortisseur ca	5 kg/couche
	Capacité du courant (50Hz)	CA 220 V / 6,8 A
	NW/GW (kg)	20/30
Accessoires		<ul style="list-style-type: none"> · support pour les récipients dans le réservoir d'eau · support pour tubes à essai

2.2. Bouton de commande

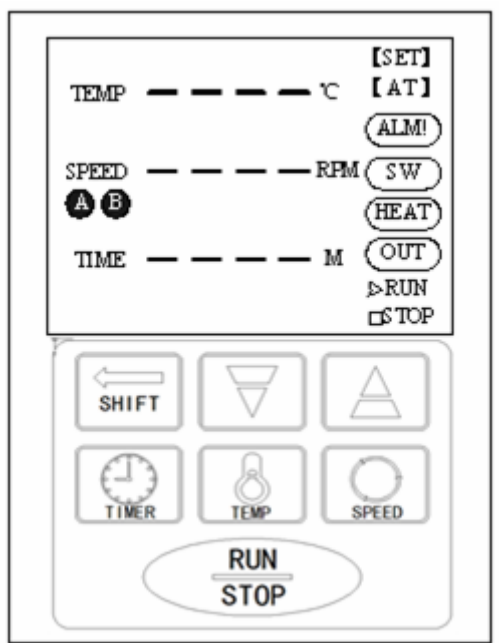



- ▲ – Appuyez sur cette touche pour augmenter la valeur de paramètre d'une unité.
- ▼ – Appuyez sur cette touche pour diminuer la valeur du paramètre d'une unité.
- ← – Appuyez pour faire défiler les paramètres.
- 🕒 – Appuyez sur cette touche pour entrer dans le mode de modification de la valeur de temps. Appuyez à nouveau pour revenir à l'écran initial.
- 🌡️ – Appuyez sur cette touche pour entrer dans le mode de modification de la valeur de température. Appuyez à nouveau pour revenir à l'écran initial.
- 🕒 – Appuyez sur cette touche pour entrer dans le mode de modification de la valeur de vitesse. Appuyez à nouveau pour revenir à l'écran initial.
- 🛑 – Appuyez pour démarrer les fonctions de l'appareil. Appuyez à nouveau pour les arrêter.

3. Température : mode de paramétrage interne



3.1. Comment cela fonctionne

Pour entrer dans le mode de paramétrage de la température, saisissez le code approprié. Pour ce faire, suivez les instructions ci-dessous :

1. Appuyez sur  pendant 3 secondes.
 - L'écran affiche la commande **Lc**
 - La partie vitesse de l'affichage indique la valeur du code.
2.  Permet de choisir la valeur souhaitée. Voir les codes ci-dessous.
3. Appuyez sur  pour saisir la valeur.

Si le code est *incorrect*, l'écran revient à l'écran d'accueil.

Si le code est *correct*, l'écran affiche le mode de réglage des paramètres de température. Dans ce cas :

1. Appuyez sur  pour modifier chaque paramètre.
2.  Permet de choisir la valeur souhaitée.
3. Appuyez sur  pendant 3 secondes pour revenir à l'écran d'accueil.

Si vous n'appuyez sur aucun bouton pendant 1 minute, l'appareil revient à l'écran d'accueil.

3.2. Tableaux de paramètres internes

INDICATEUR	NOM	DESCRIPTION DE LA FONCTION	VALEURS
Lc	Code	Le code pour modifier les paramètres de ce tableau est Lc = 3	0
ALH	Alarme de déviation de la température supérieure	SI mesure > valeur temp. + AL température choisie ALORS · l'indicateur d'alarme s'allume · l'alarme se déclenche · le chauffage doit être arrêté	(0 ~ 20,0 °C) 5,0
T	Cycle de	Cycle de contrôle du chauffage.	(1 ~ 60 s) 5
P	Bande proportionn	Réglage proportionnel du temps.	(0,1 ~ 50,0) 15,0
I	Temps intégral	La fonction intégrale est ajustée.	(1 ~ 2000 s) 380
d	Temps différentie	Régulation de l'action différentielle.	(0 ~ 2000 s) 100

LT	Temps d'éclairage ambiant	Durée pendant laquelle la lumière ambiante reste allumée. Lorsque Lt=0 , l'intervalle est invalide et la lampe doit être éteinte manuellement.	(0~ 9999 min) 0
Pb	Réglage du point zéro	Correction des valeurs dues à une mesure trop basse du capteur de température. valeur temp. mesure du Pb= sélectionnée _ température	(-99,9~ 99,9 °C) 0
PL	Réglage des valeurs trop élevée	Correction des erreurs dues à une mesure du capteur de température. PL = 1000 $\left[\begin{array}{l} \text{valeur temp.} \quad \text{mesure de la} \\ \text{sélectionnée} \quad \text{température} \\ \hline \text{mesure de la température} \end{array} \right]$	(-999~999) 0





INDICATEUR	NOM	DESCRIPTION DE LA FONCTION	VALEURS
Lc	Code	Le code pour modifier les paramètres de ce tableau est Lc = 9	0
Pon	Fonction de mémoire	0 : désactivée 1 : activée – si l'alimentation électrique est interrompue, la remise sous tension de l'appareil reprend les opérations qui étaient en cours avant la coupure de	(0~1) 0
ruT	Retard du bouton RUN/STOP	Temporisation de la fonction du bouton RUN/STOP	(0~ 10 s)
nP	Puissance maximale	Pourcentage maximum de puissance de sortie de l'appareil de chauffage. SI	(0~100%) 100
Co	Déviations de l'interruption du chauffage.	mesure \geq valeur de temp. + Co température choisie ALORS le chauffage s'arrête.	(0,0~ 20,0 °C) 5,0
SPH	Réglage de température supérieure	Réglage de la température maximale	(0,0~200,0 °C) 100,0
Adr	Adresse postale	Adresse postale locale	(1~32) 1

INDICATEUR	NOM	DESCRIPTION DE LA FONCTION	VALEURS
Lc	Code	Le code pour modifier les paramètres de ce tableau est Lc = 18	0
rST	Réinitialiser les valeurs d'usine	0 : Les valeurs ne sont pas réinitialisées 1 : Réinitialisation des paramètres d'usine pour : · tableaux de paramètres 1, 2 et 6 · les paramètres Fr , DB et dF du tableau 5	(0~1) 0

4. Vitesse : mode de paramétrage interne





4.1. Comment cela fonctionne

Pour entrer dans le mode de paramétrage de la température, saisissez le code approprié. Pour ce faire, suivez les instructions ci-dessous :

- Appuyez  pendant 3 secondes.
 - L'écran affiche la commande **Lc**
 - La partie vitesse de l'affichage indique la valeur du code.
-   Permet de choisir la valeur souhaitée. Voir les codes ci-dessous.
- Appuyez  pour saisir la valeur.

Si le code est *incorrect*, l'écran revient à l'écran d'accueil.

Si le code est *correct*, l'écran affiche le mode de réglage des paramètres de température. Dans ce cas :

- Appuyez  pour modifier chaque paramètre.
-   Permet de choisir la valeur souhaitée.
- Appuyez  pendant 3 secondes pour revenir à l'écran d'accueil.

Si vous n'appuyez sur aucun bouton pendant 1 minute, l'appareil revient à l'écran d'accueil.

4.2. Tableaux de paramètres internes

INDICATEUR	NOM	DESCRIPTION DE LA FONCTION	VALEURS
Lc	Code	Le code pour modifier les paramètres de ce tableau est Lc = 3	0
Pd	Augmentation proportionnelle	Augmentation proportionnelle de la vitesse	(1~100) 10
Id	Coefficient intégral	Coefficient intégral de vitesse	(1~100) 5
InT	Temps d'accélération	Temps nécessaire pour que le moteur accélère jusqu'à la nouvelle vitesse choisie	(1~60) 10
dET	Temps de décélération	Temps nécessaire pour que le moteur décélère jusqu'à la nouvelle vitesse choisie	(1~60) 10
SdL	Limite de vitesse inférieure	Réglage de la vitesse maximale	(20~500) 20
SdH	Limite de vitesse supérieure	Réglage de la vitesse minimale	(20~500) 20





INDICATEUR	NOM	DESCRIPTION DE LA FONCTION	VALEURS
Lc	Code	Le code pour modifier les paramètres de ce tableau est Lc = 9	0
EAr	Rapport de vitesse	EAr = $\frac{\text{grand diamètre de l'engrenage}}{\text{diamètre du pignon}}$	(1,0~10,0) 1,0
PoL	Nombre de pôles du moteur	paires de pôles du moteur CC sans balai	(1~32) 4
dIF	Sens de rotation de référence	0 : le sens horaire est le sens positif 1 : le sens anti-horaire est le sens positif	(0~1) 0
FdS	Retour de vitesse	Valeur du coefficient de retour de vitesse	(0,1~10,0) 1,0
FdC	Rétroaction actuelle	Valeur du système de rétroaction	(0,1~10,0) 1,0
FrE	Fréquence porteuse	Fréquence porteuse du moteur sans balais <u>Remarque</u> : lorsque vous modifiez ce paramètre, le moteur doit être redémarré.	(5~15) 15
Po	Puissance du moteur	Puissance du moteur sans balais <u>Remarque</u> : ce paramètre doit être réglé en fonction de la puissance réelle	(1~100) 60
CL	Coefficient de courant excessif	Coefficient de courant admissible pour la protection du moteur en cas de surintensité.	(1,0~10,0) 5,0
Fr	Sens de rotation du moteur	0 : avant 1 : arrière 2 : dans les deux sens <u>Remarque</u> : pour en savoir plus, voir la section	(0~2) 0
db	Zone insensible du	Zone insensible du moniteur de vitesse	(0~100) 2
dF	Affichage erroné des valeurs de vitesse	Les valeurs de l'échantillon ne sont pas valides	



5. Temps : réglages internes

5.1. Mode d'emploi

Ajuster les temps de rotation













Lorsque **Fr = 0** ou **Fr = 1**, le moteur ne fonctionne que dans un sens, respectivement en avant ou en arrière. Dans ce cas, suivez les instructions ci-dessous pour choisir le temps de rotation :

1. Appuyez sur  → le numéro à droite de l'écran clignotera.
z
2.    Permet de choisir la durée de fonctionnement du moteur.
3. Appuyez sur  pour saisir la valeur et revenir à l'écran d'accueil.

Lorsque le temporisateur expire, l'alarme retentit et l'écran affiche **End**. Pour l'arrêter, appuyez sur n'importe quel bouton. Pour relancer l'opération, appuyez sur  .

Remarque : si le temporisateur est réglé sur 0, l'appareil fonctionnera indéfiniment jusqu'à ce que l'utilisateur l'arrête manuellement.





Lorsque **Fr = 2**, le moteur alterne entre les deux sens de rotation. Pour choisir les temps de rotation dans chaque sens et les temps de repos, suivez les instructions ci-dessous :

1. Réglez le temps de rotation AVANT :
 - i. Appuyez sur  → la commande **Fd** apparaît.
 - ii.   Permet de choisir la durée de rotation avant.
 - iii. Appuyez sur  pour introduire la valeur.
2. Réglez le temps de REPOS :
 - i. En appuyant sur , la commande **P** s'affiche.
 - ii.   Permet de choisir le temps de repos.
 - iii. Appuyez sur  pour introduire la valeur.
3. Réglez le temps de rotation ARRIÈRE :
 - i. En appuyant sur , la commande **Rd** s'affiche.
 - ii.   Permet de choisir la durée de rotation arrière.
 - iii. Appuyez sur  pour saisir la valeur et revenir à l'écran d'accueil.

Remarque : les temps de rotation avant et arrière et le temps d'inactivité sont indiqués en minutes. La durée totale peut être réglée en heures ou en minutes. Voir ci-dessous comment sélectionner les unités.





Modifier les paramètres internes

Pour entrer dans le mode de paramétrage de la température, saisissez le code approprié. Pour ce faire, suivez les instructions ci-dessous :

1. Appuyez sur  pendant 3 secondes.
 - L'écran affiche la commande **Lc**
 - La partie vitesse de l'affichage indique la valeur du code.
2.   Permet de choisir la valeur souhaitée. Voir les codes ci-dessous.
3. Appuyez sur  pour saisir la valeur.

Si le code est *incorrect*, l'écran revient à l'écran d'accueil.

Si le code est *correct*, l'écran affiche le mode de réglage des paramètres de température. Dans ce cas :

1. Appuyez sur  pour modifier chaque paramètre.
2.   Permet de choisir la valeur souhaitée.
3. Appuyez sur  pendant 3 secondes pour revenir à l'écran d'accueil.

Si vous n'appuyez sur aucun bouton pendant 1 minute, l'appareil revient à l'écran d'accueil.

5.2. Tableaux de paramètres internes

INDICATEUR	NOM	DESCRIPTION DE LA FONCTION	VALEURS
Lc	Code	Le code pour modifier les paramètres de ce tableau est Lc = 3	0
ndT	Mode de temporisateur	<p>0 : à la fin de la temporisation, n'arrêtez que la vitesse, pas la température. 1 : à la fin de la temporisation, arrêtez la vitesse ET la température.</p> <p>2 : le temporisateur de température débute le comptage lorsque la température atteint la valeur sélectionnée. à la fin du temporisateur, n'arrêtez que la vitesse, pas la température.</p> <p>3 : le temporisateur de température débute le comptage lorsque la température atteint la valeur sélectionnée. à la fin de la temporisation, arrêtez la vitesse ET la température.</p> <p><u>Remarque</u> : ce paramètre ne peut pas être modifié pendant le fonctionnement. Si c'est le cas, le temporisateur sera remis à zéro.</p>	(0~3) 1
Hn	Unité de temps total	<p>0 : le temps est mesuré en minutes – l'affichage montre m. 1 : le temps est mesuré en heures - l'affichage montre h.</p> <p><u>Remarque</u> : ce paramètre ne peut pas être modifié pendant le fonctionnement</p>	(0~1) 0



SPd	Déviaton constante de la température	SI mesure \geq valeur de temp. - SPd température choisie ALORS l'appareil entre dans l'état de température constante.	(0,1 ~ 100,0 °C) 0,5
EST	Durée de l'alarme	Durée pendant laquelle le son de l'alarme retentit à la fin de la temporisation. <u>Remarque</u> : lorsque EST=9999 , la durée du son est indéterminée.	(0 ~ 9999 s) 60
rT	Correction de l'erreur de temps totale	Correction de l'erreur valeur de $= \frac{10 \times [\text{temps écoulé (s)} - \text{temps réel (min)}]}{\text{temps réel (min)}}$ correction	(-999 ~ 999) 0

6. Autoconfiguration

Le système dispose d'une option d'auto-configuration qui ajuste automatiquement les valeurs des paramètres PID. Pour l'utiliser, suivez les instructions ci-dessous

1. Appuyez  pendant 6 secondes → l'appareil passe à l'état de sélection du mode z

autoconfiguration

- La section température de l'écran affichera l'indicateur **AT**.
 - La section vitesse de l'écran indiquera **OFF**.
2. Utilisez   pour sélectionner ON ou OFF. Sélectionnez **ON** pour activer la fonction d'autoconfiguration.
 3. Appuyez  pour entrer → l'autoconfiguration va commencer. z
 - L'indicateur **AT** clignotera jusqu'à ce que l'appareil termine de s'autoconfigurer. Lorsque le clignotement s'arrête, les valeurs sont automatiquement enregistrées.

Pour interrompre l'opération à tout moment, appuyez sur  pendant 6 secondes ou éteignez le contrôleur.

Remarque : pendant cette opération, les boutons de réglage ne fonctionnent pas.

7. Schémas de connexion

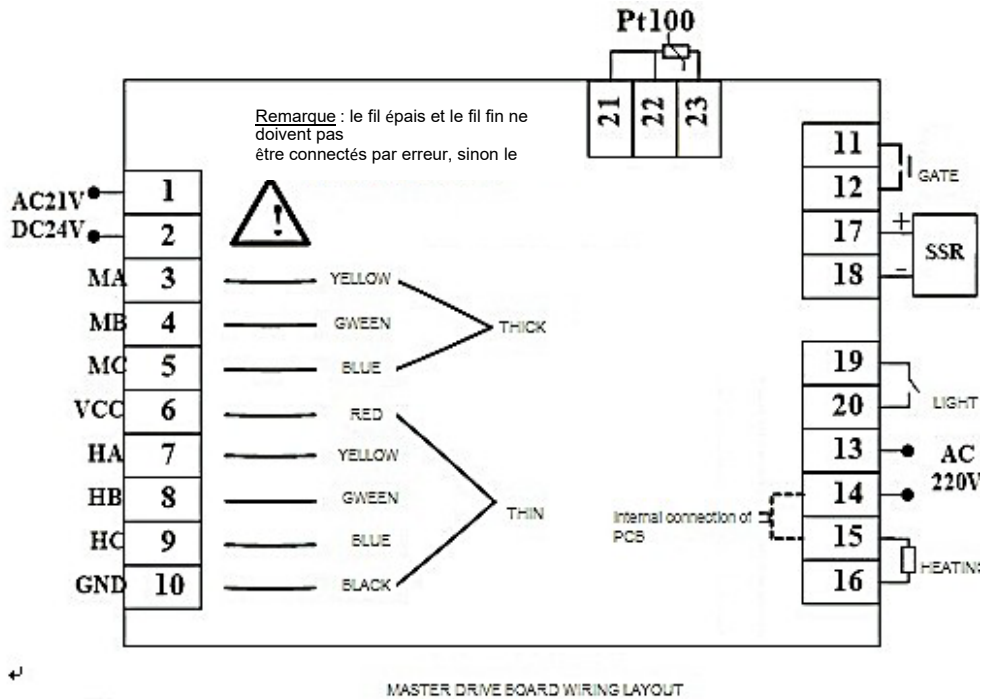

- Alimentation par transformateur 24 VCA, indépendamment du plus ou moins lors de la connexion
- Série MTZSH5-C1005 sans fonction d'éclairage (sans borne 19, 20)
- Avec le type MTZB, le capteur PT100 peut être connecté au terminal 21/22/23 ; avec le type MTZSH sans terminal 21/22/23, le capteur PT100 doit être connecté derrière le panneau d'affichage

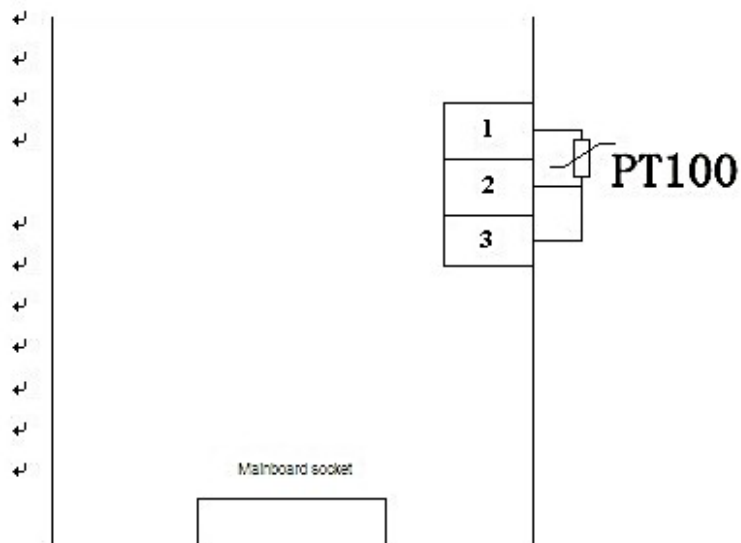

8. Défaillances générales

Défaut	Analyse	Résolution
L'appareil est allumé mais le moniteur ne fonctionne pas	La prise de courant n'est pas connectée	Vérifiez si la prise est sous tension
	La fiche n'est pas correctement connectée	Vérifiez le contact entre la fiche et la prise
	L'interrupteur n'est pas allumé	Allumez l'interrupteur situé sur le côté droit de l'appareil
	Le fusible est endommagé	Remplacez le fusible par un autre ayant les mêmes spécifications
Forte baisse du niveau d'eau dans le réservoir	Une température élevée continue provoque une évaporation rapide de l'eau	Remplissez le réservoir avant qu'il ne s'évapore trop
	Fuite du robinet de vidange	Réparez ou remplacez la vanne de vidange
	Fuite du réservoir	Notifiez le fabricant pour procéder à la réparation
Instabilité du plateau tournant	L'instrument est instable	Ajustez le pied de l'instrument pour le stabiliser
	Objet externe sous le plateau	Retirez l'objet
	Défaillance du circuit de commande	Notifiez le fabricant pour procéder à la réparation
La mesure de la température est supérieure à la température de consigne ou l'appareil affiche l'alarme de surchauffe	La porte n'est pas correctement fermée	Refermez complètement la porte
	L'appareil n'est pas encore entré dans un état de température stable	Attendez un moment et vérifiez à nouveau
	Ventilateur endommagé	Notifiez le fabricant pour réparer le ventilateur
	Défaillance du système de refroidissement	Notifiez le fabricant pour procéder à la réparation
Le son de l'appareil est très fort	L'instrument n'est pas positionné correctement	Ajustez le pied pour stabiliser l'instrument
	La vis du support est trop lâche	Retirez l'instrument et le plateau et serrez la vis
	Desserrage du plateau	Serrez les vis aux 4 coins du plateau
	Bombement du plateau dû à un objet extérieur	Retirez l'objet
	Défaillance mécanique	Notifiez le fabricant pour procéder à la réparation

Nota importante para los aparatos electrónicos vendidos en España

Instrucciones sobre la protección del medio ambiente y la eliminación de aparatos electrónicos:



Los aparatos eléctricos y electrónicos marcados con este símbolo no pueden ser eliminados en forma de residuos urbanos.

De conformidad con la Directiva 2012/19/UE, los usuarios de la Unión Europea de aparatos eléctricos y electrónicos, tienen la posibilidad de devolver sus RAEE para su eliminación al distribuidor o fabricante del equipo después de la compra de uno nuevo. La eliminación ilegal de aparatos eléctricos y electrónicos es castigada con multa administrativa.

Remarque importante pour les appareils électroniques vendus en France

Informations sur la protection du milieu environnemental et élimination des déchets électroniques :



Les appareils électriques et électroniques portant ce symbole ne peuvent pas être jetés dans les décharges.

En réponse à la réglementation, Labbox remplit ses obligations relatives à la fin de vie des équipements électriques de laboratoire qu'il met sur le marché en finançant la filière de recyclage de ecosystem dédiée aux DEEE Pro qui les reprend gratuitement (plus d'informations sur www.ecosystem.eco).

L'élimination illégale d'appareils électriques et électroniques est punie d'amende administrative.

Nota importante per le apparecchiature elettroniche vendute in Italia

Istruzioni sulla protezione ambientale e sullo smaltimento dei dispositivi elettronici:



Le apparecchiature elettriche ed elettroniche contrassegnate con questo simbolo non possono essere smaltite come rifiuti urbani.

In conformità con la Direttiva 2012/19 / UE, gli utenti dell'Unione Europea di apparecchiature elettriche ed elettroniche hanno la possibilità di restituire i propri RAEE per lo smaltimento al distributore o al produttore di apparecchiature dopo averne acquistato uno nuovo. La rimozione illegale di apparecchiature elettriche ed elettroniche è punibile con una sanzione amministrativa.

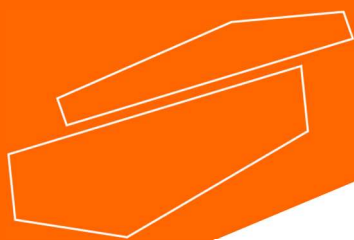

www.labbox.com